

# LIGHTING



kalfex  
LIGHTING



**kalfex**  
**LIGHTING**



### **Εμείς κατασκευάζουμε με λεπτομέρεια, εσείς βγαίνετε στο φως, με το πάτημα ενός διακόπτη**

Κάποιοι προτιμούν να ζουν στο σκοτάδι, όμως υπάρχουν και εκείνοι που αναζητούν το φως σε κάθε στιγμή της ζωής τους, μέρα και νύχτα, από τις ακτίδες του ήλιου μέχρι τη λάμψη ενός φωτιστικού στο χώρο που ζουν και εργάζονται. Γι' αυτούς τους ανθρώπους ξεκίνησε η ΚΑΛΦΕΞ το 1948, από τον Αθανάσιο Καλφαγιώργη μέσα σε λίγα μόλις τετραγωνικά μέτρα και με ελάχιστο προσωπικό. Μία εταιρεία, που έμελλε να γίνει πρωτοπόρος στο χώρο του επαγγελματικού φωτισμού.

### **70 χρόνια πορείας προς το φως**

Δουλεύοντας με προσήλωση στην ποιότητα και σεβασμό προς τους πελάτες μας, όλοι εμείς στην ΚΑΛΦΕΞ παράγουμε, πάνω από μισό αιώνα, κορυφαία προϊόντα επαγγελματικού φωτισμού & φωτιστικά συστήματα. Μετρώντας 70 χρόνια εμπειρίας και με συνεχή μηχανολογικό εκσυγχρονισμό το προσωπικό μας αποτελεί πλέον μια απόλυτα εξειδικευμένη ομάδα παραγωγής, η οποία εργάζεται αδιάκοπα για την κατασκευή αθλή και διάθεση πρωτοποριακών προϊόντων που φωτίζουν ομοιόμορφα κάθε χώρο και καλύπτουν τις ανάγκες του σύγχρονου επαγγελματία.

**Η ασφάλεια, η λειτουργικότητα και ο λεπτομερής σχεδιασμός** αποτελούν για εμάς αδιαπραγμάτευτα χαρακτηριστικά και φροντίζουμε πάντα να τα εξασφαλίζουμε. Έτσι, τα φωτιστικά μας πιστοποιούνται σε Ελληνικούς και διεθνείς οίκους διασφάλισης ποιότητας, βάσει των τελευταίων κανόνων ασφαλείας, ενώ για την κατασκευή τους χρησιμοποιούμε πρώτες ύλεις μόνο από επώνυμες Ελληνικές και Ευρωπαϊκές εταιρείες.

**Η εμπιστοσύνη** είναι η μεγαλύτερη επιβράβευση που κατακτήσαμε με αργά και σταθερά βήματα και μας εξασφάλισε ένα μεγάλο μέρος της ελληνικής αγοράς καθώς και τη δυνατότητα να εξαγάγουμε τα προϊόντα μας σε πολλές χώρες ανά τον κόσμο. **Γνωρίζουμε καλά**, πως ο φωτισμός παίζει καθοριστικό ρόλο. Γι' αυτό όλοι εμείς στην ΚΑΛΦΕΞ **προχωράμε μαζί σας** και προσφέρουμε τις ιδανικότερες λύσεις, χωρίς συμβιβασμούς.



## **We manufacture in detail, you come out to light just by pressing a switch**

Some people prefer to live in the darkness, but there are also those who seek the light in their every moment, day and night, in the rays of sunlight and in the glimmer of an illuminant inside their living and working space. That is why Athanasios Kalfagiorgis started KALFEX in 1948, a company initially operated within a few square meters, with minimum staff, that was to become a pioneer in the field of professional lighting.

## **Walking towards the light for 70 years**

Working with commitment to quality and respect for our customers, we, the people of KALFEX, have been producing, **for over half a century**, leading **professional lighting products** and **fluorescent lighting systems**. After 70 years of experience and continuously mechanical modernization, our staff is now a highly specialized production group, which works ceaselessly for the construction and distribution of innovative products that evenly lighten every space and meet the needs of today's professionals.

**Safety, functionality and detailed design** are for us, non-negotiable features that we always succeed to ensure. Therefore, our lighting products are certified in Greek and international quality assurance agencies, according to the latest safety rules, while the raw materials that we use for their construction are only from well-known Greek and European Brand name companies.

**Trust** is the greatest success we have achieved so far, which enabled us to supply a large part of the Greek market and export our products to many countries around the world. Taking seriously into consideration, that the lighting plays a significant role, we, at KALFEX **walk alongside with you** and offer you ideal solutions with no compromises.



Easy  
Installation



Design



European  
Materials



**ΓΡΑΜΜΙΚΟ LED FOS 17000**  
LINEAR LED FOS 17000

18-19



**ΓΡΑΜΜΙΚΟ LED LENS L17000**  
LINEAR LED LENS L17000

20-21



**ΓΡΑΜΜΙΚΟ LED FOS ΜΑΡΜΑΡΟ M17000**  
LINEAR LED FOS MARBLE M17000

22-23

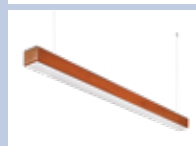

**ΓΡΑΜΜΙΚΟ LED FOS ΚΑΡΥΔΙΑ**  
LINEAR LED FOS WALLNUT

24-25



**ΓΡΑΜΜΙΚΟ LED FOS 17000 ΑΜΕΣΟ-ΕΜΜΕΣΟ**  
LINEAR LED FOS 17000 DIRECT-INDIRECT

26-27



**ΑΠΛΙΚΑ FOS LED 17020**  
WALL MOUNTED FOS LED 17020

28-29



**ΓΡΑΜΜΙΚΟ LED FOS ΑΠΛΙΚΑ Π17020**  
LINEAR LED FOS WALL MOUNTED P17020

30-31



**LED FOS S17000**  
LED FOS S17000

34-35

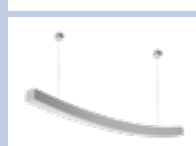

**LED FOS ΤΟΞΟ T17000**  
LED FOS ARC T17000

36-37

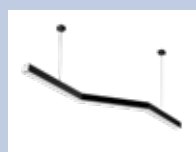

**ΓΡΑΜΜΙΚΟ LED FOS ΚΕΡΑΥΝΟΣ**  
LINEAR LED FOS KERAYNOS

38-39

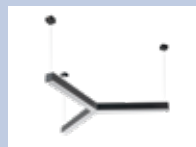

**LED FOS ΑΣΤΕΡΙ ΑΣ17000**  
LED FOS STAR AS17000

40-41



**ΤΕΤΡΑΓΩΝΟ LED FOS 17000**  
SQUARE LED FOS 17000

42-43



**ΕΞΑΓΩΝΟ LED FOS 17000**  
HEXAGON LED FOS 17000

44-45

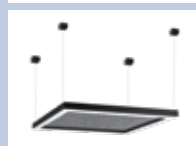

**ΤΕΤΡΑΓΩΝΟ LED FOS SQ17000AC ΗΧΟΑΠΟΡΡΟΦΗΤΙΚΟ**  
SQUARE LED FOS SQ17000AC ACOUSTIC

46-47



**ΕΞΑΓΩΝΟ LED FOS H17000AC ΗΧΟΑΠΟΡΡΟΦΗΤΙΚΟ**  
HEXAGON LED FOS H17000AC ACOUSTIC

48-49



**ΧΩΝΕΥΤΟ LED FOS 17000-1**  
RECESSED LED FOS 17000-1

50-51



**ΓΡΑΜΜΙΚΟ LED FOS 18000**  
LINEAR LED FOS 18000

52-53



**ΧΩΝΕΥΤΟ LED FOS 18000-1**  
RECESSED LED FOS 18000-1

54-55



**ΓΡΑΜΜΙΚΟ LED LUMINOUS 27000**

LINEAR LED LUMINOUS 27000

56-57



**ΑΠΛΙΚΑ LED LUMINOUS 27020**

WALL MOUNTED LED LUMINOUS 27020

58-59



**LED 70000**

LED 70000

60-61



**ΓΡΑΜΜΙΚΟ LED TRIMLESS 80000**

LINEAR LED TRIMLESS 80000

62-63



**ΓΡΑΜΜΙΚΟ ΧΩΝΕΥΤΟ LED TRIMLESS 80000-1**

LINEAR RECESSED LED TRIMLESS 80000-1

66-67



**ΓΡΑΜΜΙΚΟ LED TRIMLESS 85000**

LINEAR LED TRIMLESS 85000

68-69



**ΓΡΑΜΜΙΚΟ ΧΩΝΕΥΤΟ LED TRIMLESS 85000-1**

LINEAR RECESSED LED TRIMLESS 85000-1

70-71



**ΓΡΑΜΜΙΚΟ LED TRIMLESS 90000**

LINEAR LED TRIMLESS 90000

72-73



**LED D90000 DARK LIGHT**

LED D90000 DARK LIGHT

74-75



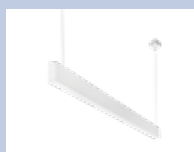

**LED 92000 AMEΣO-EMMEΣO**  
LED 92000 DIRECT-INDIRECT

76-77

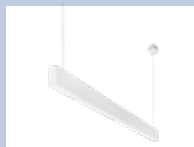

**ΓΡΑΜΜΙΚΟ LED TRIMLESS 92000**  
LINEAR LED TRIMLESS 92000

78-79

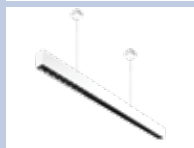

**LED D92000 AMEΣO-EMMEΣO DARK LIGHT**  
LED D92000 DIRECT-INDIRECT DARK LIGHT

80-81



**LED D92000 DARK LIGHT**  
LED D92000 DARK LIGHT

82-83



**ΜΑΡΜΑΡΟ 92000AM-EM M92000 AMEΣO-EMMEΣO**  
MARBLE EFFECT 92000DIR-INDM92000 DIRECT-INDIRECT

84-85



**LED D92000-1 DARK LIGHT ΧΩΝΕΥΤΟ**  
LED D92000-1 DARK LIGHT RECESSED

86-87



**ΓΡΑΜΜΙΚΟ ΧΩΝΕΥΤΟ LED TRIMLESS 92000-1**  
LINEAR RECESSED LED TRIMLESS 92000-1

88-89



**ΑΠΛΙΚΑ LED Π92000**  
WALL UP LIGHTER LED P92000

90-91



**ΤΕΤΡΑΓΩΝΟ LED TRIMLESS 92000**  
SQUARE LED TRIMLESS 92000

92-93



**ΤΕΤΡΑΓΩΝΟ LED DARK LIGHT D92000 ΑΜΕΣΟ, ΑΜΕΣΟ-ΕΜΜΕΣΟ**  
SQUARE LED DARK LIGHT D92000 DIRECT,DIRECT-INDIRECT

94-95



**LED ΓΡΑΜΜΙΚΟ 93000 TRIMLESS**  
LED LINEAR 93000 TRIMLESS

96-97



**LED D93000 DARK LIGHT**  
LED D93000 DARK LIGHT

98-99

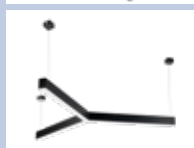

**ΓΡΑΜΜΙΚΟ LED ΑΣ93000 ΑΣΤΕΡΙ**  
LINEAR LED AS93000 STAR

100-101

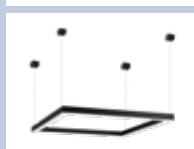

**ΤΕΤΡΑΓΩΝΟ LED TRIMLESS 93000**  
SQUARE LED TRIMLESS 93000

102-103

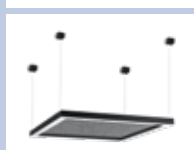

**ΤΕΤΡΑΓΩΝΟ LED TRIMLESS SQ93000ΟΑΣ ΗΧΟΑΠΟΡΡΟΦΗΤΙΚΟ**  
SQUARE LED TRIMLESS SQ93000ΟΑΣ ACOUSTIC

104-105



**ΟΡΘΟΣΤΑΤΗΣ D93000 DARK LIGHT**  
FREE STANDING LUMINAIRE D93000 DARK LIGHT

106-107



**ΧΩΝΕΥΤΟ LED 38000**  
RECESSED LED 38000

108-109

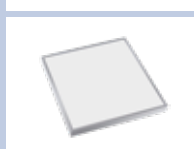

**LED PANEL 40000**  
LED PANEL 40000

110-111

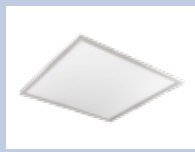

**SLIM PANEL SP 40000**  
SLIM PANEL SP 40000

112-113



**LED PANEL RADIO 50000**  
LED PANEL RADIO 50000

116-117



**ΕΞΑΓΩΝΟ ΠΑΝΕΛ ΕΠ50000**  
HEXAGON PANEL EP50000

118-119



**LED PANEL 50000**  
LED PANEL 50000

120-121



**TRIMLESS ΧΩΝΕΥΤΟ LED ΤΕΤΡΑΓΩΝΟ 50000-1**  
TRIMLESS RECESSED LED SQUARE 50000-1

122-123



**LED PANEL ΚΥΚΛΟΣ Κ40000**  
LED PANEL KYCLOS K40000

126-127



**LED ΚΥΚΛΟΣ Κ50000**  
LED KYCLOS K50000

128-129



**ΚΥΚΛΟΣ TRIMLESS Κ50000Τ**  
KYCLOS TRIMLESS K50000Τ

130-131



**ΧΩΝΕΥΤΟ TRIMLESS LED ΚΥΚΛΟΣ Κ50000-1**  
RECESSED TRIMLESS LED KYCLOS K50000-1

132-133



**LED ΔΑΧΤΥΛΙΔΙ Δ40000**  
LED DAXTYLIDI D40000

136-137



**LED ΔΑΧΤΥΛΙΔΙ Δ40000 ΚΑΡΥΔΙΑ**  
LED DAXTYLIDI D40000 WALNUT

138-139



**LED ΟΒΑΛ ΔΑΧΤΥΛΙΔΙ ΟΔ40000**  
LED OVAL RING OD40000

140-141



**LED ΔΑΧΤΥΛΙΔΙ Δ50000**  
LED DAXTYLIDI D50000

144-145



**ΔΑΧΤΥΛΙΔΙ TRIMLESS Δ50000T**  
DAXTYLIDI TRIMLESS D50000T

146-147



**LED ΔΑΧΤΥΛΙΔΙ Δ50000 ΚΑΡΥΔΙΑ**  
LED DAXTYLIDI D50000 WALNUT

148-149



**ΔΑΧΤΥΛΙΔΙ Δ50000ΑC ΗΧΟΑΠΟΡΡΟΦΗΤΙΚΟ**  
RING D50000AC ACOUSTIC

150-151



**ΤΕΤΡΑΓΩΝΟ LED ΔΑΧΤΥΛΙΔΙ ΤΔ50000**  
SQUARE LED DAXTYLIDI TD50000

154-155



**LED ΟΒΑΛ ΔΑΧΤΥΛΙΔΙ ΟΔ50000**  
LED OVAL RING OD50000

156-157



**ΓΡΑΜΜΙΚΟ LED ΕΡΩΤΗΜΑΤΙΚΟ Ε50000**  
LINEAR LED QUESTIONMARK E50000

158-159



**LED GONDOLA**  
LED GONDOLA

160-161



**LED ΔΑΧΤΥΛΙΔΙ ΑΜΕΣΟ Δ53000**  
LED DAXTYLIDI DIRECT D53000

162-163



**LED ΔΑΧΤΥΛΙΔΙ ΕΜΜΕΣΟ Δ52000**  
LED DAXTYLIDI INDIRECT D52000

164-165



**ΑΝΟΙΧΤΟ LED ΔΑΧΤΥΛΙΔΙ ΕΜΜΕΣΟ ΑΔ52000 ΑΝΟΙΧΤΟ LED ΔΑΧΤΥΛΙΔΙ ΑΜΕΣΟ ΑΔ53000**  
OPEN LED DAXTYLIDI INDIRECT AD52000 OPEN LED DAXTYLIDI DIRECT AD53000

166-167



**ΓΡΑΜΜΙΚΟ LED 51000-51020-54000**  
LINEAR LED 51000-51020-54000

168-169



**ΓΡΑΜΜΙΚΟ LED S51000-T51000**  
LINEAR LED S51000-T51000

170-171

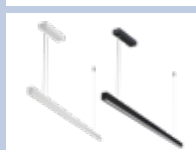

**ΓΡΑΜΜΙΚΟ LED 94000**  
LINEAR LED 94000

172-172



**ΓΡΑΜΜΙΚΟ LED 94000 ΑΜΕΣΟ - ΕΜΕΣΣΟ**  
LINEAR LED 94000 DIRECT - INDIRECT

174-175



**ΓΡΑΜΜΙΚΟ LED ΚΥΜΑ K94000**

LINEAR LED K94000

176-177



**ΓΡΑΜΜΙΚΟ LED S94000**

LINEAR LED S94000

178-179



**ΓΡΑΜΜΙΚΟ LED ΤΟΞΟ T94000, ΓΡΑΜΜΙΚΟ LED ΡΑΔΙΟ R94000**

LINEAR LED T94000 ARC, LINEAR LED R94000 RADIO

180-181



**ΓΡΑΜΜΙΚΟ LED ΑΠΛΙΚΑ 94020**

LINEAR LED 94020 WALL-MOUNTED

182-183



**ΓΡΑΜΜΙΚΟ LED ΑΠΛΙΚΑ 94021**

LINEAR LED 94021 WALL MOUNTED

184-185

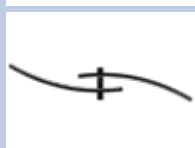

**ΓΡΑΜΜΙΚΟ LED ΑΠΛΙΚΑ 94022**

LINEAR LED 94022 WALL MOUNTED

186-187

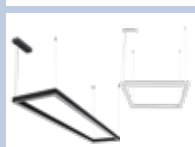

**ΓΡΑΜΜΙΚΟ LED ΤΕΤΡΑΓΩΝΟ TE94000, ΓΡΑΜΜΙΚΟ LED ΠΑΡΑΛΛΗΛΟΓΡΑΜΜΟ Π94000**

LINEAR LED TE94000 SQUARE, LINEAR LED Π94000 RECTANGLE

188-189



**LED ΔΑΧΤΥΛΙΔΙ Δ94000**

LED RING D94000

190-191



**LED ΔΑΧΤΥΛΙΔΙ 3D94000 ΤΡΙΠΛΟ**

LED RING 3D94000 TRIPLE

194-195



**LED ΟΒΑΛ ΔΑΧΤΥΛΙΔΙ ΟΔ94000**

LED OVAL RING OD94000

195-196



**ΓΡΑΜΜΙΚΟ LED 94000 ΚΑΤΑΣΚΕΥΕΣ**

LINEAR LED 94000 CONSTRUCTIONS

198-199



**ΓΡΑΜΜΙΚΟ ΦΩΤΙΣΤΙΚΟ DARK LIGHT ΡΑΓΑΣ D95000**

LINEAR TRACK LIGHT LUMINAIRE D95000

200-201



**ΓΡΑΜΜΙΚΟ ΧΩΝΕΥΤΟ DARK LIGHT D95000-1**

LINEAR RECESSED DARK LIGHT D95000-1

202-203



**ΧΩΝΕΥΤΑ LED 5000 ΚΥΚΛΙΚΟ LED 6000 ΤΕΤΡΑΓΩΝΟ**

RECESSED LED 5000 CIRQULAR RECESSED LED 6000 SQUARE

204-205



**LED SPOT TRACK 33000PAR30-PAR30M**

LED SPOT TRACK 33000PAR30-PAR30M

206-207



**LED SPOT ΚΥΚΛΙΚΟ 35000 LED SPOT ΤΕΤΡΑΓΩΝΟ 34000**

LED SPOT CIRQULAR 35000 LED SPOT SQUARE 34000

208-209

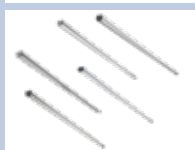

**LED BAR-KA-KL ΧΩΝΕΥΤΟ LED BAR KX**

LED BAR-KA-KL RECESSED LED BAR KX

210-211





**ΓΡΑΜΜΙΚΟ  
LED FOS 17000**  
LINEAR LED FOS 17000



# ΓΡΑΜΜΙΚΟ LED FOS 17000

LINEAR LED FOS 17000

- Γραμμικό φωτιστικό από εξωθημένο προφίλι αλουμίνιου
- Σατινέ πλαστικό από PMMA / Μικροπρισματικό πλαστικό
- Βαμμένο με ηλεκτροστατική βαφή η ανοδιωμένο αλουμίνιο
- Υψηλής ποιότητας ευρωπαϊκές πρώτες ύλες
- Αποδόσεις έως 206 Lm/W
- Παράγεται σε πολλές διαστάσεις
- Επιλογή από ευρεία γκάμα χρωμάτων
- 5 χρόνια εγγύηση

- Linear light from extruded aluminium profile
- Satin plastic cover from PMMA / Microprismatic plastic
- Anodized aluminium or electrostatic painting
- High quality European raw materials
- Output up to 206 Lm/W
- Many dimensions available
- Big range of colors available
- 5 years guarantee



## Χρώματα Colours

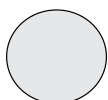

SILVER

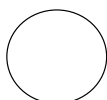

ΛΕΥΚΟ  
WHITE



ΜΑΥΡΟ  
BLACK

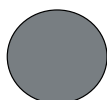

ΑΛΟΥΜΙΝΙΟ  
ALUMINIUM



ΑΠΑΙΤΕΙΤΑΙ ΕΠΙΛΟΓΗ ΑΝΑΡΤΗΣΗΣ  
PLEASE SELECT HANGING

## Χαρακτηριστικά Characteristics

- Mac Adam 3
- KELVIN 830 - 840
- Κατόπιν παραγγελίας 827-850-865
- CRI>80 δυνατότητα CRI>90
- 206 Lm/W
- Δέσμη LED 120°
- Διάρκεια ζωής 50000hr (L80F10)
- Εγγύηση 5 χρόνια

- Colour tolerance Mac Adam 3
- KELVIN 830 - 840
- Available 827-850- 865
- CRI>80 available CRI>90
- 206 Lm/W
- Beam characteristic LED 120°
- Lifetime 50000hr (L80F10)
- 5 years guarantee

## Δυνατότητες Also available

- ON - OFF
- PHASE CUT DIM
- DALI
- DIM 1-10V
- ΑΣΦΑΛΕΙΑΣ / EMERGENCY
- ΚΟΠΗ ΓΩΝΙΑΣ ΜΟΙΡΕΣ / SPECIAL CUTTINGS IN DIFFERENT ANGLES
- ΔΥΝΑΤΟΤΗΤΑ ΤΟΠΟΘΕΤΗΣΗΣ ΣΕ ΡΑΓΑ / CAPABILITY OF MOUNTING ON THE TRACK

## Διαστάσεις Dimensions

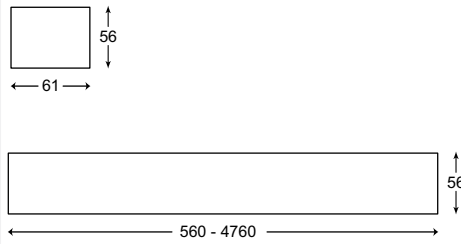

Οι διαστάσεις για τον κάθε κωδικό αναγράφονται αναλυτικά στον παρακάτω πίνακα.  
The dimensions for each code are written in the table below.

## Φωτομετρικά Photometrics

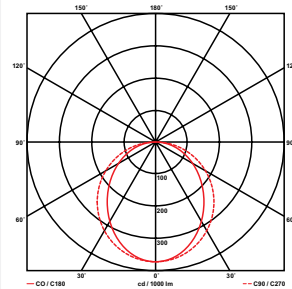

## Τοποθετήσεις Installations

### Οροφής 17018 Ceiling Mounted 17018

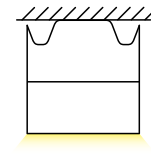

### Κρεμαστό 17011 Suspended 17011

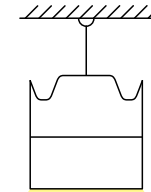

## Χαμηλά WATT (HE) Low WATT (HE)

	ΚΩΔΙΚΟΣ CODE	ΑΡΙΘΜΟΣ LED NUMBER LED	WATT WATT	LUMEN LUMEN	ΔΙΑΣΤΑΣΕΙΣ DIMENSIONS
1	1705613*	24	11	1700	Π/Υ/Μ - W/H/L 61 x 56 x 560
2	1708419	36	16	2500	61 x 56 x 840
3	1711225	48	21	3400	61 x 56 x 1120
4	1714031	60	26	4300	61 x 56 x 1400
5	1716838	72	31	5100	61 x 56 x 1680
6	1719644	84	37	5900	61 x 56 x 1960
7	1722450	96	42	6800	61 x 56 x 2240
8	1725256	108	47	7600	61 x 56 x 2520
9	1728062	120	53	8500	61 x 56 x 2800
10	1731069	132	58	9300	61 x 56 x 3080
11	1733675	144	63	10100	61 x 56 x 3360
12	1736481	156	68	11000	61 x 56 x 3640
13	1739287	168	74	11800	61 x 56 x 3920
14	1742093	180	79	12700	61 x 56 x 4200
15	17448100	192	84	13500	61 x 56 x 4480
16	17476106	204	89	14400	61 x 56 x 4760

## Δυνατά WATT (HO) High WATT (HO)

	ΚΩΔΙΚΟΣ CODE	ΑΡΙΘΜΟΣ LED NUMBER LED	WATT WATT	LUMEN LUMEN	ΔΙΑΣΤΑΣΕΙΣ DIMENSIONS
1	1705623	44	21	3400	Π/Υ/Μ - W/H/L 61 x 56 x 560
2	1708435	66	32	5100	61 x 56 x 840
3	1711246	88	42	6800	61 x 56 x 1120
4	1714057	110	53	8500	61 x 56 x 1400
5	1716869	132	63	10200	61 x 56 x 1680
6	1719680	154	74	11900	61 x 56 x 1960
7	1722492	176	84	13600	61 x 56 x 2240
8	17252103	198	95	15300	61 x 56 x 2520
9	17280114	220	105	17000	61 x 56 x 2800
10	17310126	242	116	18700	61 x 56 x 3080
11	17336137	264	126	20400	61 x 56 x 3360
12	17364149	286	137	22100	61 x 56 x 3640
13	17392160	308	147	23800	61 x 56 x 3920
14	17420171	330	158	25500	61 x 56 x 4200
15	17448183	352	168	27200	61 x 56 x 4480
16	17476194	374	179	28900	61 x 56 x 4760

Σε κάθε μήκος φωτιστικού υπολογίζουμε 0,6mm επιπλέον για κάθε τάπα / Add 0.6mm in length for each end cover

\* Επεξήγηση κωδικού/Code explanation: 17 – 056 – 13 – A – 4

[17: Κωδικός φωτιστικού/Code – 056: Διάσταση/Dimensions – 13: Watt – A: Χρώμα/Colour – 4: Kelvin]  
Δυνατότητα κατασκευής και σε προφίλ "90mm φάρδους" / Also available in "90mm width"

ΚΑΤΟΠΙΝ ΠΑΡΑΓΓΕΛΙΑΣ ΕΙΔΙΚΕΣ ΔΙΑΣΤΑΣΕΙΣ | CUSTOM MADE PRODUCTION

# ΓΡΑΜΜΙΚΟ LED LENS L17000

LINEAR LED LENS L17000



- \_ Γραμμικό φωτιστικό από εξωθημένο προφίλι αλουμίνιου
  - \_ Σατινέ πλαστικό
  - \_ Βαμμένο με ηλεκτροστατική βαφή η ανοδιωμένο αλουμίνιο
  - \_ Υψηλής ποιότητας ευρωπαϊκές πρώτες ύλες
  - \_ LENS 40°, LENS 60°, LENS 90°  
Batwing , Asymmetric , Double Asymmetric
  - \_ Απόδοσεις έως 206 Lm/W
  - \_ Παράγεται σε πολλές διαστάσεις
  - \_ Ιδανικό για supermarkets
  - \_ 5 χρόνια εγγύηση / 50000 ώρες
- 
- \_ Linear light from extruded aluminium profile
  - \_ Satin plastic cover from PMMA
  - \_ Anodized aluminium or electrostatic painting
  - \_ High quality European row materials
  - \_ LENS 40°, LENS 60°, LENS 90°  
Batwing , Asymmetric , Double Asymmetric
  - \_ Output up to 206 Lm/W
  - \_ Many dimensions available
  - \_ Suitable for supermarkets
  - \_ 5 years guarantee / 50000 hours



## Χρώματα Colours

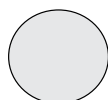

SILVER

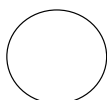

ΛΕΥΚΟ  
WHITE



ΜΑΥΡΟ  
BLACK

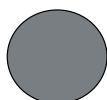

ΑΛΟΥΜΙΝΙΟ  
ALUMINIUM









ΑΠΑΙΤΕΙΤΑΙ ΕΠΙΛΟΓΗ ΑΝΑΡΤΗΣΗΣ  
PLEASE SELECT HANGING

## Χαρακτηριστικά Characteristics

- Mac Adam 3
  - KELVIN 830 - 840
  - Κατόπιν παραγγελίας 827-850-865
  - CRI>80 δυνατότητα CRI>90
  - 206 Lm/W
  - LENS 40°, LENS 60°, LENS 90°  
Batwing, Asymmetric, Double Asymmetric
  - Διάρκεια ζωής 50000hr (L80F10)
  - Εγγύηση 5 χρόνια
- Colour tolerance Mac Adam 3
  - KELVIN 830 - 840
  - Available 827-850- 865
  - CRI>80 available CRI>90
  - 206 Lm/W
  - LENS 40°, LENS 60°, LENS 90°  
Batwing, Asymmetric, Double Asymmetric
  - Lifetime 50000hr (L80F10)
  - 5 years guarantee

## Δυνατότητες Also available

-  ON - OFF
-  PHASE CUT DIM
-  DALI
-  DIM 1-10
-  ΑΣΦΑΛΕΙΑΣ / EMERGENCY
-  ΚΟΠΗ ΓΩΝΙΑΣ ΜΟΙΡΕΣ / SPECIAL CUTTINGS IN DIFFERENT ANGLES

## Διαστάσεις Dimensions

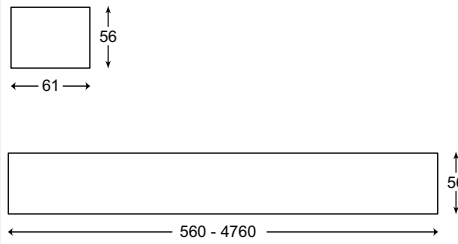

Οι διαστάσεις για τον κάθε κωδικό αναγράφονται αναλυτικά στον παρακάτω πίνακα.  
The dimensions for each code are written in the table below.

## Φωτομετρικά 40° Photometrics 40°

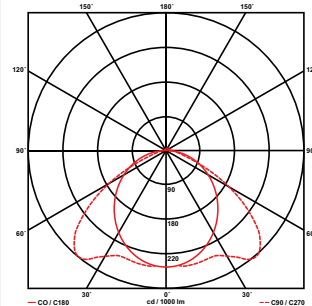

## Τοποθετήσεις Installations

### Οροφής 17018 Ceiling Mounted 17018

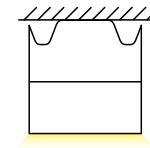

### Κρεμαστό 17011 Suspended 17011

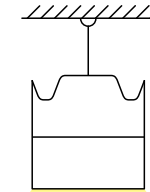

## Χαμηλά WATT (HE) Low WATT (HE)

ΚΩΔΙΚΟΣ CODE	ΑΡΙΘΜΟΣ LED NUMBER LED	WATT WATT	LUMEN LUMEN	ΔΙΑΣΤΑΣΕΙΣ DIMENSIONS	
1	L170561340*	24	11	1700	Π/Υ/Μ - W/H/L 61 x 56 x 560
2	L170841940	36	16	2500	61 x 56 x 840
3	L171122540	48	21	3400	61 x 56 x 1120
4	L171403140	60	26	4300	61 x 56 x 1400
5	L171683840	72	31	5100	61 x 56 x 1680
6	L171964440	84	37	5900	61 x 56 x 1960
7	L172245040	96	42	6800	61 x 56 x 2240
8	L172525640	108	47	7600	61 x 56 x 2520
9	L172806240	120	53	8500	61 x 56 x 2800
10	L173106940	132	58	9300	61 x 56 x 3080
11	L173367540	144	63	10100	61 x 56 x 3360
12	L173648140	156	68	11000	61 x 56 x 3640
13	L173928740	168	74	11800	61 x 56 x 3920
14	L174209340	180	79	12700	61 x 56 x 4200
15	L1744810040	192	84	13500	61 x 56 x 4480
16	L1747610640	204	89	14400	61 x 56 x 4760

## Δυνατά WATT (HO) High WATT (HO)

ΚΩΔΙΚΟΣ CODE	ΑΡΙΘΜΟΣ LED NUMBER LED	WATT WATT	LUMEN LUMEN	ΔΙΑΣΤΑΣΕΙΣ DIMENSIONS	
1	L170562340	44	21	3400	Π/Υ/Μ - W/H/L 61 x 56 x 560
2	L170843540	66	32	5100	61 x 56 x 840
3	L171124640	88	42	6800	61 x 56 x 1120
4	L171405740	110	53	8500	61 x 56 x 1400
5	L171686940	132	63	10200	61 x 56 x 1680
6	L171968040	154	74	11900	61 x 56 x 1960
7	L172249240	176	84	13600	61 x 56 x 2240
8	L1725210340	198	95	15300	61 x 56 x 2520
9	L1728011440	220	105	17000	61 x 56 x 2800
10	L1731012640	242	116	18700	61 x 56 x 3080
11	L1733613740	264	126	20400	61 x 56 x 3360
12	L1736414940	286	137	22100	61 x 56 x 3640
13	L1739216040	308	147	23800	61 x 56 x 3920
14	L1742017140	330	158	25500	61 x 56 x 4200
15	L1744818340	352	168	27200	61 x 56 x 4480
16	L1747619440	374	179	28900	61 x 56 x 4760

Σε κάθε μήκος φωτιστικού υπολογίζουμε 0,6mm επιπλέον για κάθε τάπα / Add 0.6mm in length for each end cover

\* Επεξήγηση κωδικού/Code explanation: L17 – 056 – 23 – A – 4 – 40

[L17: Κωδικός φωτιστικού/Code – 056: Διάσταση/Dimensions – 23: Watt – A: Χρώμα/Colour – 4: Kelvin – 40°: Μοίρες/Degrees]

ΚΑΤΟΠΙΝ ΠΑΡΑΓΓΕΛΙΑΣ ΕΙΔΙΚΕΣ ΔΙΑΣΤΑΣΕΙΣ | CUSTOM MADE PRODUCTION

# ΓΡΑΜΜΙΚΟ LED FOS ΜΑΡΜΑΡΟ M17000

LINEAR LED FOS MARBLE M17000

- \_ Γραμμικό Φωτιστικό LED από εξωθημένο προφίλ αλουμινίου
- \_ Σατινέ π्लाστικό από PMMA
- \_ Βαμμένο σε απομίμηση μαρμάρου
- \_ Υψηλής ποιότητας ευρωπαϊκές πρώτες ύλες
- \_ Απόδοση έως 206 Lm/W
- \_ 5 χρόνια εγγύηση / 50000 ώρες

- \_ Linear LED Luminaire from extruded aluminium profile
- \_ Satin plastic cover from PMMA
- \_ Painted in marble effect imitation technic
- \_ High quality European raw materials
- \_ Output up to 206 Lm/W
- \_ 5 years guarantee / 50000 hours

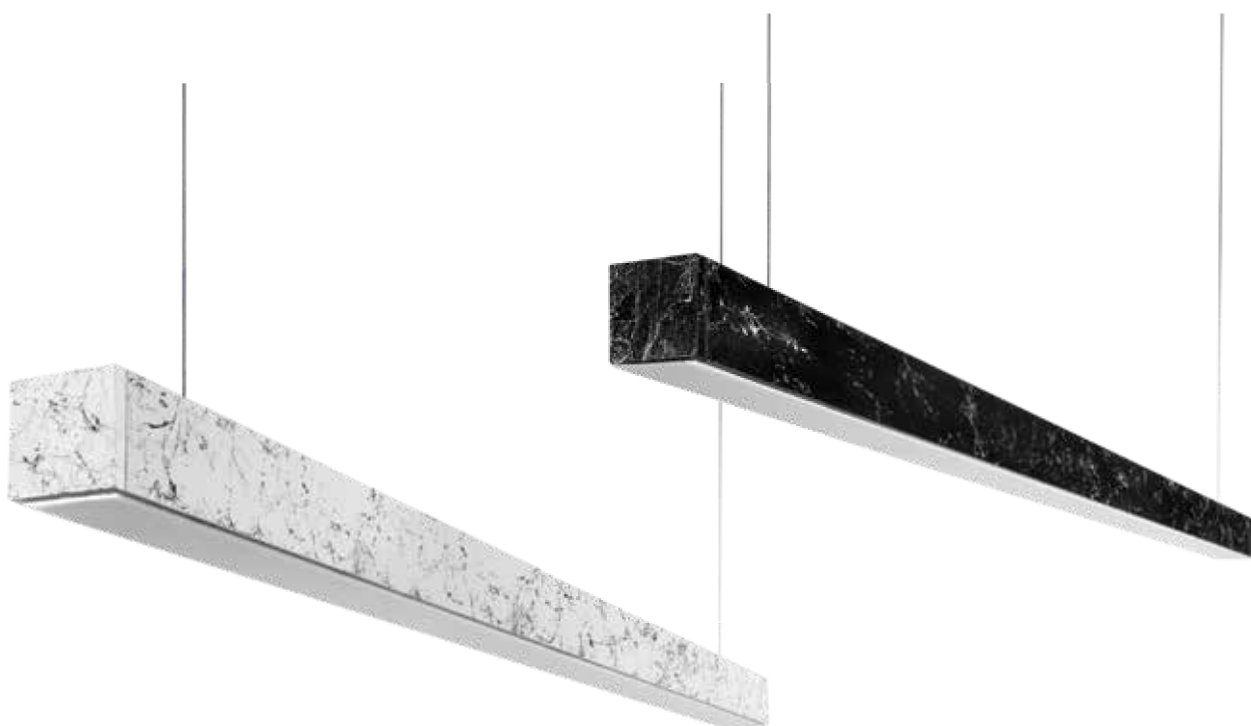

## Χρώματα

Colours

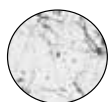

ΛΕΥΚΟ  
WHITE



ΜΑΥΡΟ  
BLACK



ΑΠΑΙΤΕΙΤΑΙ ΜΟΝΟ ΕΠΙΛΟΓΗ ΑΝΑΡΤΗΣΗΣ  
PLEASE SELECT HANGING

## Χαρακτηριστικά Characteristics

- Mac Adam 3
- Kelvin 830 - 840
- Κατόπιν παραγγελίας 827-850-865
- CRI>80 δυνατότητα CRI>90
- Δέσμη LED 120°
- Διάρκεια ζωής 50000hr {L80F10}
- Εγγύηση 5 χρόνια
- Απόδοση έως 206 Lm/W

- Colour tolerance Mac Adam 3
- Kelvin 830 - 840
- Available after order 827-850-865
- CRI>80 available CRI>90
- Beam characteristic 120°
- Lifetime 50000hr {L80F10}
- 5 years guarantee
- Up to 206 Lm/W

## Δυνατότητες Also available

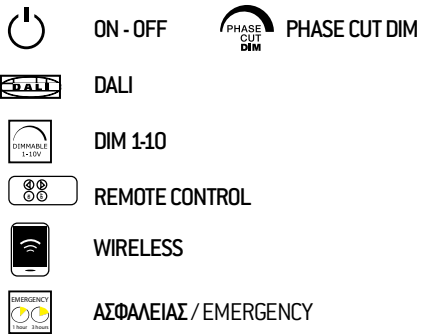

## Διαστάσεις Dimensions

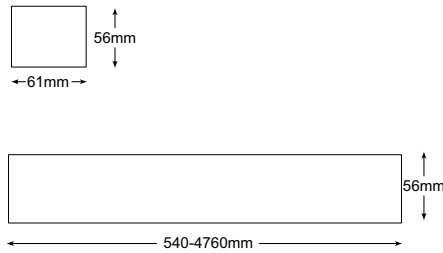

Οι διαστάσεις για τον κάθε κωδικό αναγράφονται αναλυτικά στον παρακάτω πίνακα.  
The dimensions for each code are written in the table below.

## Φωτομετρικά Photometrics

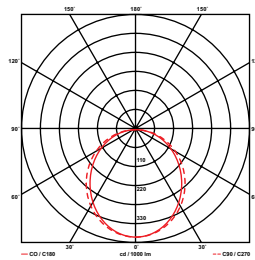

## Τοποθετήσεις Installations

### Οροφής 17018 Ceiling Mounted 17018

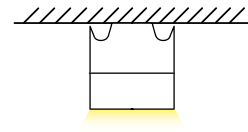

### Κρεμαστό 17011 Suspended 17011

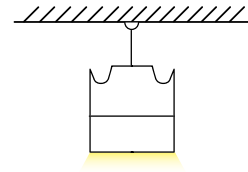

## Χαμηλά WATT (HE) Low WATT (HE)

	ΚΩΔΙΚΟΣ CODE	CURRENT (mA) CURRENT (mA)	WATT WATT	LUMEN LUMEN	ΔΙΑΣΤΑΣΕΙΣ DIMENSIONS
1	M1705613*	450	11	1700	Π/Υ/Μ - W/H/L 61 x 56 x 560
2	M1708419	450	16	2500	61 x 56 x 840
3	M1711225	450	21	3400	61 x 56 x 1120
4	M1714031	450	26	4300	61 x 56 x 1400
5	M1716838	450	31	5100	61 x 56 x 1680
6	M1719644	450	37	5900	61 x 56 x 1960
7	M1722450	450	42	6800	61 x 56 x 2240

## Δυνατά WATT (HO) High WATT (HO)

	ΚΩΔΙΚΟΣ CODE	CURRENT (mA) CURRENT (mA)	WATT WATT	LUMEN LUMEN	ΔΙΑΣΤΑΣΕΙΣ DIMENSIONS
1	M1705623**	450	21	3400	Π/Υ/Μ - W/H/L 61 x 56 x 560
2	M1708435	450	32	5100	61 x 56 x 840
3	M1711246	450	42	6800	61 x 56 x 1120
4	M1714057	450	53	8500	61 x 56 x 1400
5	M1716869	450	63	10200	61 x 56 x 1680
6	M1719680	450	74	11900	61 x 56 x 1960
7	M1722492	450	84	13600	61 x 56 x 2240

\* Επεξήγηση κωδικού/Code explanation: M17-056-13-Λ-4/M17-056-13-W-4  
(M17: Κωδικός φωτιστικού / Code – 056: Διάσταση/Dimensions – 13: Watt  
– Λ: Χρώμα / W: Colour – 4: Kelvin)

# ΓΡΑΜΜΙΚΟ LED FOS ΚΑΡΥΔΙΑ

LINEAR LED FOS WALLNUT

- \_ Γραμμικό Φωτιστικό LED από εξωθημένο προφίλ αλουμινίου
- \_ Σατινέ π्लाστικό από PMMA
- \_ Βαμμένο σε χρώμα ξύλου
- \_ Υψηλής ποιότητας ευρωπαϊκές πρώτες ύλες
- \_ Απόδοση έως 206 Lm/W
- \_ 5 χρόνια εγγύηση / 50000 ώρες

- \_ Linear LED Luminaire from extruded aluminium profile
- \_ Satin plastic cover from PMMA
- \_ Painted in wood color
- \_ High quality European raw materials
- \_ Output up to 206 Lm/W
- \_ 5 years guarantee / 50000 hours

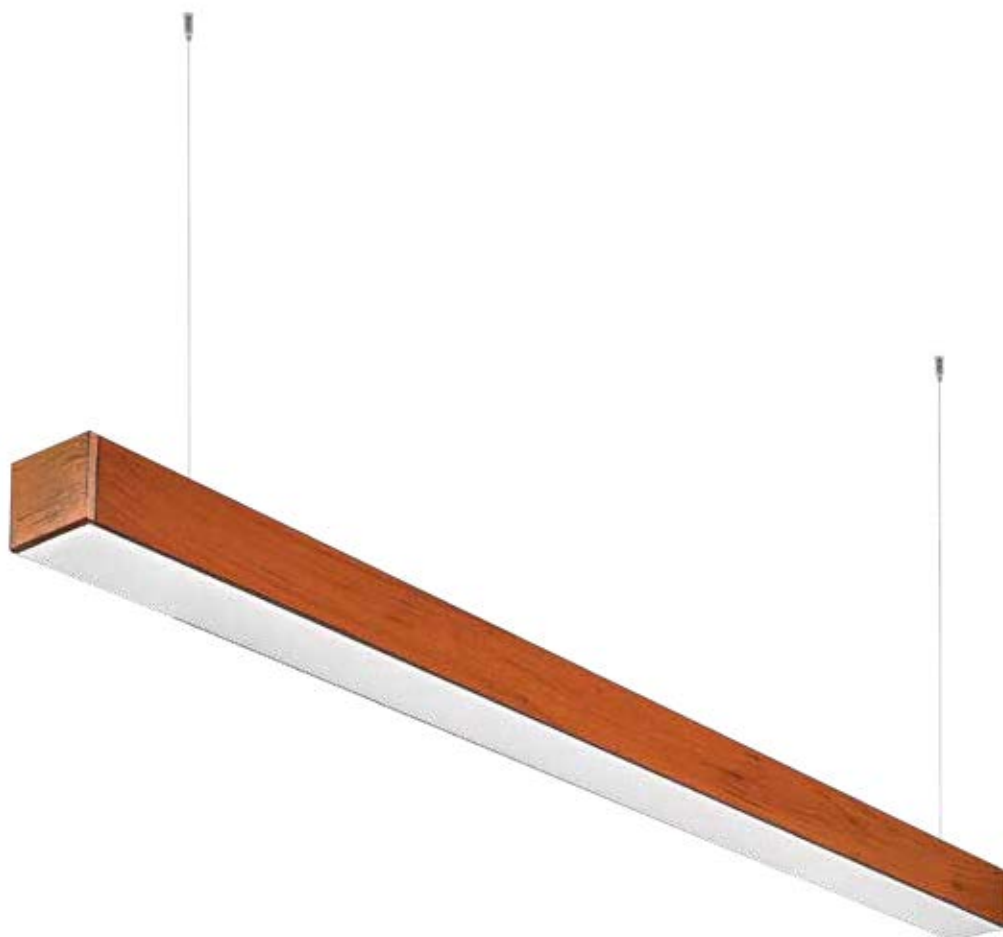

## Χρώματα

Colours



ΚΑΡΥΔΙΑ  
WALLNUT



ΑΠΑΙΤΕΙΤΑΙ ΕΠΙΛΟΓΗ ΑΝΑΡΤΗΣΗΣ  
PLEASE SELECT HANGING



## Χαρακτηριστικά Characteristics

- Mac Adam 3
- Kelvin 830 - 840
- Κατόπιν παραγγελίας 827-850-865
- CRI>80 δυνατότητα CRI>90
- Δέσμη LED 120°
- Διάρκεια ζωής 50000hr {L80F10}
- Εγγύηση 5 χρόνια
- Απόδοση έως 206 Lm/W

- Colour tolerance Mac Adam 3
- Kelvin 830 - 840
- Available after order 827-850-865
- CRI>80 available CRI>90
- Beam characteristic 120°
- Lifetime 50000hr {L80F10}
- 5 years guarantee
- Up to 206 Lm/W

## Δυνατότητες Also available

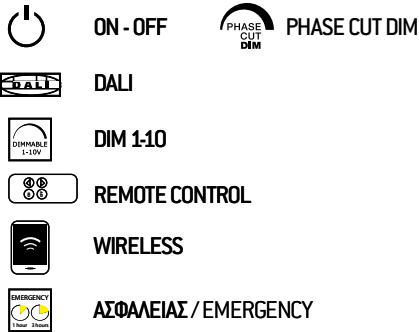

## Διαστάσεις Dimensions

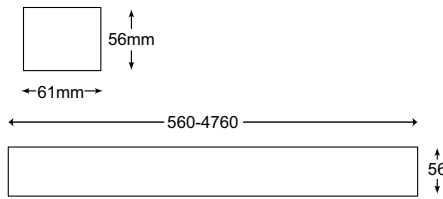

Οι διαστάσεις για τον κάθε κωδικό αναγράφονται αναλυτικά στον παρακάτω πίνακα.  
The dimensions for each code are written in the table below.

## Φωτομετρικά Photometrics

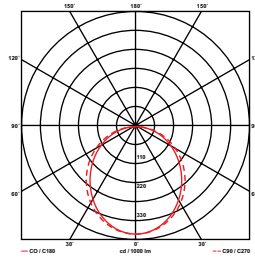

## Τοποθετήσεις Installations

### Οροφής 17018 Ceiling Mounted 17018

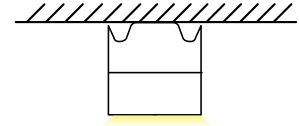

### Κρεμαστό 17011 Suspended 17011

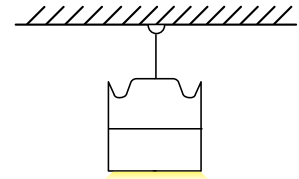

## Χαμηλά WATT (HE) Low WATT (HE)

	ΚΩΔΙΚΟΣ CODE	CURRENT (mA) CURRENT (mA)	WATT WATT	LUMEN LUMEN	ΔΙΑΣΤΑΣΕΙΣ DIMENSIONS
1	KA1705613*	450	11	1700	Π/Υ/Μ - W/H/L 61 x 56 x 560
2	KA1708419	450	16	2500	61 x 56 x 840
3	KA1711225	450	21	3400	61 x 56 x 1120
4	KA1714031	450	26	4300	61 x 56 x 1400
5	KA1716838	450	31	5100	61 x 56 x 1680
6	KA1719644	450	37	5900	61 x 56 x 1960

## Δυνατά WATT (HO) High WATT (HO)

	ΚΩΔΙΚΟΣ CODE	CURRENT (mA) CURRENT (mA)	WATT WATT	LUMEN LUMEN	ΔΙΑΣΤΑΣΕΙΣ DIMENSIONS
1	KA1705623*	450	21	3400	Π/Υ/Μ - W/H/L 61 x 56 x 560
2	KA1708435	450	32	5100	61 x 56 x 840
3	KA1711246	450	42	6800	61 x 56 x 1120
4	KA1714057	450	53	8500	61 x 56 x 1400
5	KA1716869	450	63	10200	61 x 56 x 1680
6	KA1719680	450	74	11900	61 x 56 x 1960

\* Επεξήγηση κωδικού/Code explanation: KA17-056-13-4/KA17-056-13-4  
{KA17: Κωδικός φωτιστικού/Code – 056: Διάσταση/Dimensions – 13: Watt – 4: Kelvin}

# ΓΡΑΜΜΙΚΟ LED FOS 17000 ΑΜΕΣΟ-ΕΜΜΕΣΟ

LINEAR LED FOS 17000  
DIRECT-INDIRECT

- \_ Γραμμικό φωτιστικό άμεσο-έμμεσο από εξωθημένο προφίλ αλουμινίου
- \_ Σατινέ πλαστικό PMMA / Μικροπρισματικό πλαστικό
- \_ Βαμμένο με ηλεκτροστατική βαφή ή ανοδιωμένο αλουμίνιο
- \_ Υψηλής ποιότητας ευρωπαϊκές πρώτες ύλες
- \_ Αποδόσεις έως 206 Lm/W
- \_ Παράγεται σε πολλές διαστάσεις
- \_ Επιλογή από ευρεία γκάμα χρωμάτων
- \_ 5 χρόνια εγγύηση

- \_ Linear light direct-indirect from extruded aluminium profile
- \_ Satin plastic cover from PMMA / Microprismatic plastic
- \_ Anodized aluminium or electrostatic painting
- \_ High quality European row materials
- \_ Output up to 206 Lm/W
- \_ Many dimensions available
- \_ Big range of colours available
- \_ 5 years guarantee



## Χρώματα Colours

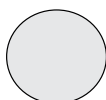

SILVER

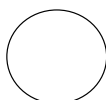

ΛΕΥΚΟ  
WHITE



ΜΑΥΡΟ  
BLACK

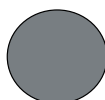

ΑΛΟΥΜΙΝΙΟ  
ALUMINIUM



ΑΠΑΙΤΕΙΤΑΙ ΕΠΙΛΟΓΗ ΑΝΑΡΤΗΣΗΣ  
PLEASE SELECT HANGING

## Χαρακτηριστικά Characteristics

- Mac Adam 3
- KELVIN 830-840
- Κατόπιν παραγγελίας 827-850-865
- CRI>80 δυνατότητα CRI>90
- 206Lm/W
- Δέσμη LED 120°
- Διάρκεια ζωής 50000hr [L80F10]
- 5 χρόνια εγγύηση

- Colour tolerance Mac Adam 3
- KELVIN 830-840
- Available 827-850-865
- CRI>80 available CRI>90
- 206Lm/W
- Beam characteristic LED 120°
- Lifetime 50000hr [L80F10]
- 5 years guarantee

## Δυνατότητες Also available

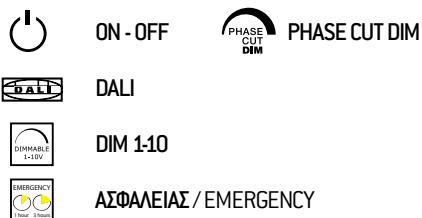

## Διαστάσεις Dimensions

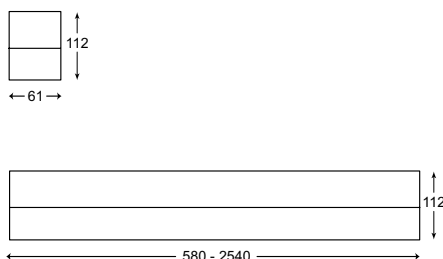

Οι διαστάσεις για τον κάθε κωδικό αναγράφονται αναλυτικά στον παρακάτω πίνακα.  
The dimensions for each code are written in the table below.

## Τοποθετήσεις Installations

### Κρεμαστό 17011 Suspended 17011

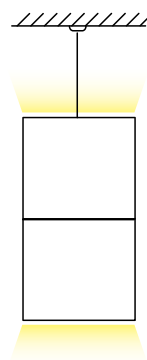

## Φωτομετρικά Photometrics

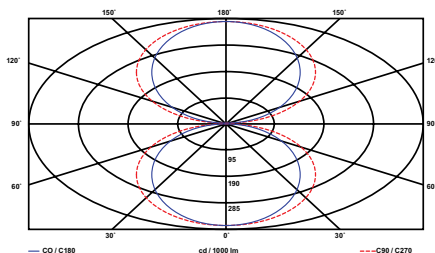

## Χαμηλά WATT (HE)

Low WATT (HE)

	ΚΩΔΙΚΟΣ CODE	ΑΡΙΘΜΟΣ LED NUMBER LED	WATT WATT	LUMEN LUMEN	ΔΙΑΣΤΑΣΕΙΣ DIMENSIONS
1	1705622AE*	48	22	3400	Π/Υ/Μ - W/H/L 61 x 112 x 580
2	1708432AE	72	32	5000	61 x 112 x 860
3	1711242AE	96	42	6800	61 x 112 x 1140
4	1714053AE	120	53	8600	61 x 112 x 1420
5	1716863AE	144	63	10200	61 x 112 x 1700
6	1719674AE	168	74	11800	61 x 112 x 1980
7	1722484AE	192	84	13600	61 x 112 x 2260
8	1725294AE	216	94	15200	61 x 112 x 2540

## Δυνατά WATT (HO)

High WATT (HO)

	ΚΩΔΙΚΟΣ CODE	ΑΡΙΘΜΟΣ LED NUMBER LED	WATT WATT	LUMEN LUMEN	ΔΙΑΣΤΑΣΕΙΣ DIMENSIONS
1	1705642AE	88	42	6800	Π/Υ/Μ - W/H/L 61 x 112 x 580
2	1708463AE	132	63	10200	61 x 112 x 860
3	1711284AE	176	84	13600	61 x 112 x 1140
4	17140105AE	220	105	17000	61 x 112 x 1420
5	17168126AE	242	126	20400	61 x 112 x 1700
6	17196147AE	308	147	23800	61 x 112 x 1980
7	17224168AE	352	168	27200	61 x 112 x 2260
8	17252190AE	396	190	30600	61 x 112 x 2540

\* Επεξήγηση κωδικού/Code explanation: 17 – 056 – 22 – A – 4 – AE  
{ 17: Κωδικός φωτιστικού / Code – 056: Διάσταση / Dimensions – 22: Watt  
– A: Χρώμα / Colour – 4: Kelvin – AE: Άμεσο Έμμεσο / Direct Indirect }

# ΑΠΛΙΚΑ FOS LED 17020

WALL MOUNTED FOS  
LED 17020

- \_ Απλικά τοίχου άμεση, έμμεση ή άμεση-έμμεση
- \_ Σατινέ πλαστικό από PMMA / Μικροπρισματικό πλαστικό
- \_ Βαμμένο με ηλεκτροστατική βαφή ή ανοδιωμένο αλουμίνιο
- \_ Υψηλής ποιότητας ευρωπαϊκές πρώτες ύλες
- \_ Αποδόσεις έως 206 Lm/W
- \_ 5 χρόνια εγγύηση

- \_ Wall mounted linear light direct, indirect or direct-indirect
- \_ Satin plastic cover from PMMA / Microprismatic plastic
- \_ Electrostatically painted or anodized aluminium
- \_ High quality European raw materials
- \_ Output up to 206 Lm/W
- \_ 5 years guarantee



## Χρώματα Colours

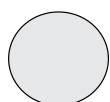

SILVER

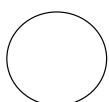

ΛΕΥΚΟ  
WHITE



ΜΑΥΡΟ  
BLACK

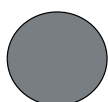

ΑΛΟΥΜΙΝΙΟ  
ALUMINIUM



## Χαρακτηριστικά Characteristics

- Mac Adam 3
- KELVIN 830 - 840
- Κατόπιν παραγγελίας 827-850-865
- CRI>80 δυνατότητα CRI>90
- 206 Lm/W
- Δέσμη LED 120°
- Διάρκεια ζωής 50000hr (L80F10)
- Εγγύηση 5 χρόνια

- Colour tolerance Mac Adam 3
- KELVIN 830 - 840
- Available 827-850- 865
- CRI>80 available CRI>90
- 206 Lm/W
- Beam characteristic LED 120°
- Lifetime 50000hr (L80F10)
- 5 years guarantee

## Δυνατότητες Also available

- ON - OFF
- DALI
- DIM 1-10
- ΑΣΦΑΛΕΙΑΣ / EMERGENCY
- ΚΟΠΗ ΓΩΝΙΑΣ ΜΟΙΡΕΣ / SPECIAL CUTTINGS IN DIFFERENT ANGLES
- PHASE CUT DIM

## Διαστάσεις Dimensions

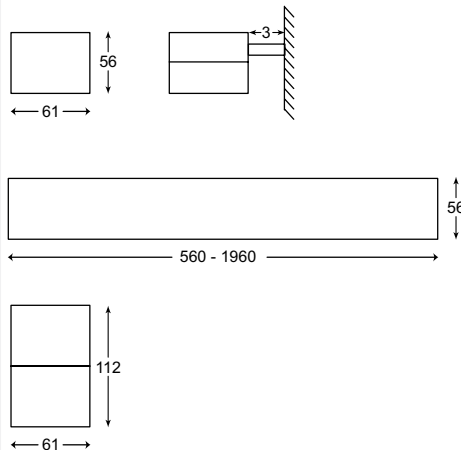

Οι διαστάσεις για τον κάθε κωδικό αναγράφονται αναλυτικά στον παρακάτω πίνακα.  
The dimensions for each code are written in the table below.

## Φωτομετρικά Photometrics

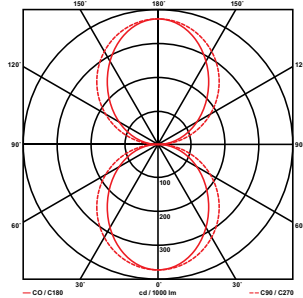

## Τοποθετήσεις Installations

### Απλικά 17020 άμεση Wall Mounted 17020

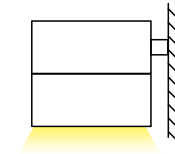

### Απλικά 17020 έμμεση Wall Mounted 17020

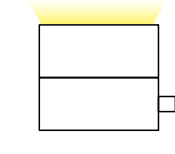

### Απλικά 17020 άμεση-έμμεση Wall Mounted Direct-Indirect 17020

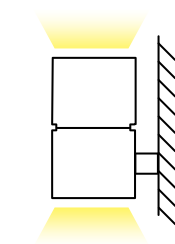

## Χαμηλά WATT (HE)

Low WATT (HE)

### ΑΠΛΙΚΑ 17020 ΑΜΕΣΗ- DIRECT

	ΚΩΔΙΚΟΣ CODE	ΑΡΙΘΜΟΣ LED NUMBER LED	WATT WATT	LUMEN LUMEN	ΔΙΑΣΤΑΣΕΙΣ DIMENSIONS
1	1702005611*	24	11	1700	Π/Υ/Μ - W/H/L 61 x 56 x 560
2	1702008416	36	16	2500	61 x 56 x 840
3	1702011221	48	21	3400	61 x 56 x 1120
4	1702014026	60	26	4300	61 x 56 x 1400
5	1702016831	72	31	5100	61 x 56 x 1680
6	1702019637	84	37	5900	61 x 56 x 1960

### ΑΠΛΙΚΑ 17020 ΑΜΕΣΗ-ΕΜΜΕΣΗ/WALL MOUNTED 17020 DIRECT-INDIRECT

	ΚΩΔΙΚΟΣ CODE	ΑΡΙΘΜΟΣ LED NUMBER LED	WATT WATT	LUMEN LUMEN	ΔΙΑΣΤΑΣΕΙΣ DIMENSIONS
1	1702005622AE*	48	22	3400	Π/Υ/Μ - W/H/L 61 x 112 x 580
2	1702008432AE	72	32	5000	61 x 112 x 860
3	1702011242AE	96	42	6800	61 x 112 x 1140
4	1702014053AE	120	53	8600	61 x 112 x 1420
5	1702016863AE	144	63	10200	61 x 112 x 1700
6	1702019674AE	168	74	11800	61 x 112 x 1980

## Δυνατά WATT (HO)

High WATT (HO)

	ΚΩΔΙΚΟΣ CODE	ΑΡΙΘΜΟΣ LED NUMBER LED	WATT WATT	LUMEN LUMEN	ΔΙΑΣΤΑΣΕΙΣ DIMENSIONS
1	1702005621	44	21	3400	Π/Υ/Μ - W/H/L 61 x 56 x 560
2	1702008432	66	32	5100	61 x 56 x 840
3	1702011242	88	42	6800	61 x 56 x 1120
4	1702014053	110	53	8500	61 x 56 x 1400
5	1702016863	132	63	10200	61 x 56 x 1680
6	1702019674	154	74	11900	61 x 56 x 1960

	ΚΩΔΙΚΟΣ CODE	ΑΡΙΘΜΟΣ LED NUMBER LED	WATT WATT	LUMEN LUMEN	ΔΙΑΣΤΑΣΕΙΣ DIMENSIONS
1	1702005642AE	88	42	6800	Π/Υ/Μ - W/H/L 61 x 112 x 580
2	1702008463AE	132	63	10200	61 x 112 x 860
3	1702011284AE	176	84	13600	61 x 112 x 1140
4	17020140105AE	220	105	17000	61 x 112 x 1420
5	17020168126AE	242	126	20400	61 x 112 x 1700
6	17020196147AE	308	147	23800	61 x 112 x 1980

\* Επεξήγηση κωδικού/Code explanation: 17020 – 056 – 11 – A – 4

(17020: Κωδικός φωτιστικού/Code – 056: Διάσταση / Dimensions – 11: Watt – A: Χρώμα/Colour – 4: Kelvin)

\* Επεξήγηση κωδικού/Code explanation: 17020 – 056 – 22 – A – 4 – AE

(17020: Κωδικός φωτιστικού/Code – 056: Διάσταση / Dimensions – 22: Watt – A: Χρώμα/Colour – 4: Kelvin – AE: Άμεση-Έμμεση/Direct-Indirect)

ΚΑΤΟΠΙΝ ΠΑΡΑΓΓΕΛΙΑΣ ΕΙΔΙΚΗΣ ΔΙΑΣΤΑΣΕΙΣ | CUSTOM MADE PRODUCTION

# ΓΡΑΜΜΙΚΟ LED FOS ΑΠΛΙΚΑ Π17020

LINEAR LED FOS  
WALL MOUNTED P17020

- Απλικά τοίχου άμεση ή έμμεση από εξωθημένο προφίλ αλουμινίου
- Σατινέ πλαστικό από PMMA / Μικροπρισματικό πλαστικό
- Βαμμένο με ηλεκτροστατική βαφή
- Υψηλής ποιότητας ευρωπαϊκές πρώτες ύλες
- Αποδόσεις έως 206 Lm/W
- 5 χρόνια εγγύηση

- Wall mounted linear light direct or indirect from extruded aluminium profile
- Satin plastic cover from PMMA / Microprismatic plastic
- Electrostatically painting
- High quality European raw materials
- Output up to 206 Lm/W
- 5 years guarantee



## Χρώματα Colours

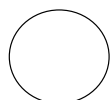

ΛΕΥΚΟ  
WHITE



ΜΑΥΡΟ  
BLACK

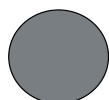

ΑΛΟΥΜΙΝΙΟ  
ALUMINIUM



## Χαρακτηριστικά Characteristics

- Mac Adam 3
- KELVIN 830 - 840
- Κατόπιν παραγγελίας 827-850-865
- CRI>80 δυνατότητα CRI>90
- 206 Lm/W
- Δέσμη LED 120°
- Διάρκεια ζωής 50000hr (L80F10)
- Εγγύηση 5 χρόνια
- Colour tolerance Mac Adam 3
- KELVIN 830 - 840
- Available 827-850- 865
- CRI>80 available CRI>90
- 206 Lm/W
- Beam characteristic LED 120°
- Lifetime 50000hr (L80F10)
- 5 years guarantee

## Δυνατότητες Also available

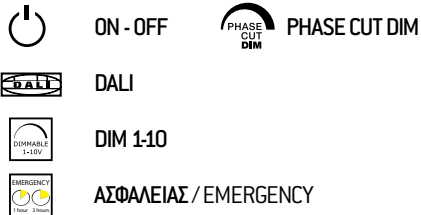

## Διαστάσεις Dimensions

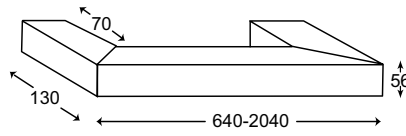

Οι διαστάσεις για τον κάθε κωδικό αναγράφονται αναλυτικά στον παρακάτω πίνακα.  
The dimensions for each code are written in the table below.

## Τοποθετήσεις Installations

### Απλικά Π17020 Wall Mounted P17020

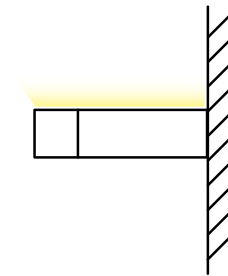
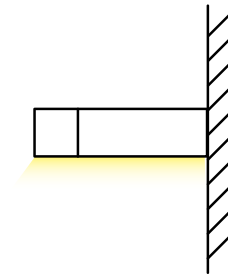

### Απλικά Π17020E Wall Mounted P17020E

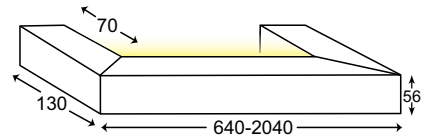

## Χαμηλά WATT (HE)

Low WATT (HE)

ΑΠΛΙΚΑ 17020 ΑΜΕΣΗ- DIRECT

	ΚΩΔΙΚΟΣ CODE	ΑΡΙΘΜΟΣ LED NUMBER LED	WATT WATT	LUMEN LUMEN	ΔΙΑΣΤΑΣΕΙΣ DIMENSIONS
1	Π1702006413*	24	11	1700	Π/Υ/Μ - W/H/L 61 x 56 x 640
2	Π1702009019	36	16	2500	61 x 56 x 920
3	Π1702012025	48	21	3400	61 x 56 x 1200
4	Π1702014831	60	26	4300	61 x 56 x 1480
5	Π1702017638	72	31	5100	61 x 56 x 1760
6	Π1702020444	84	37	5900	61 x 56 x 2040

ΑΠΛΙΚΑ 17020 ΕΜΕΣΗ-INDIRECT

	ΚΩΔΙΚΟΣ CODE	ΑΡΙΘΜΟΣ LED NUMBER LED	WATT WATT	LUMEN LUMEN	ΔΙΑΣΤΑΣΕΙΣ DIMENSIONS
1	Π1702006413E*	24	11	1700	Π/Υ/Μ - W/H/L 61 x 56 x 640
2	Π1702009019E	36	16	2500	61 x 56 x 920
3	Π1702012025E	48	21	3400	61 x 56 x 1200
4	Π1702014831E	60	26	4300	61 x 56 x 1480
5	Π1702017638E	72	31	5100	61 x 56 x 1760
6	Π1702020444E	84	37	5900	61 x 56 x 2040

\* Επεξήγηση κωδικού/Code explanation: Π17020 – 064 – 13 – Α – 4

(Π17020: Κωδικός φωτιστικού/Code – 064: Διάσταση/Dimensions – 13: Watt – Α: Χρώμα/Colour – 4: Kelvin)

\* Επεξήγηση κωδικού/Code explanation: Π17020 – 064 – 13 – Α – 4 – Ε

(Π17020: Κωδικός φωτιστικού/Code – 064: Διάσταση/Dimension – 13: Watt

– Α: Χρώμα/Colour – 4: Kelvin – Ε: Έμμεση/Indirect)

## Δυνατά WATT (HO)

High WATT (HO)

	ΚΩΔΙΚΟΣ CODE	ΑΡΙΘΜΟΣ LED NUMBER LED	WATT WATT	LUMEN LUMEN	ΔΙΑΣΤΑΣΕΙΣ DIMENSIONS
1	Π1702006423	44	21	3400	Π/Υ/Μ - W/H/L 61 x 56 x 640
2	Π1702009035	66	32	5100	61 x 56 x 920
3	Π1702012046	88	42	6800	61 x 56 x 1200
4	Π1702014857	110	53	8500	61 x 56 x 1480
5	Π1702017669	132	63	10200	61 x 56 x 1760
6	Π1702020480	154	74	11900	61 x 56 x 2040

	ΚΩΔΙΚΟΣ CODE	ΑΡΙΘΜΟΣ LED NUMBER LED	WATT WATT	LUMEN LUMEN	ΔΙΑΣΤΑΣΕΙΣ DIMENSIONS
1	Π1702006423E	44	21	3400	Π/Υ/Μ - W/H/L 61 x 56 x 640
2	Π1702009035E	66	32	5100	61 x 56 x 920
3	Π1702012046E	88	42	6800	61 x 56 x 1200
4	Π1702014857E	110	53	8500	61 x 56 x 1480
5	Π1702017669E	132	63	10200	61 x 56 x 1760
6	Π1702020480E	154	74	11900	61 x 56 x 2040

ΚΑΤΟΠΙΝ ΠΑΡΑΓΓΕΛΙΑΣ ΕΙΔΙΚΕΣ ΔΙΑΣΤΑΣΕΙΣ | CUSTOM MADE PRODUCTION





# LED FOS S 17000

LED FOS S17000



# LED FOS S17000

LED FOS S17000

- \_ Γραμμικό φωτιστικό από εξωθημένο προφίλ αλουμίνιου
- \_ Σατινέ π्लाστικό από PMMA / Μικροπρισματικό π्लाστικό
- \_ Βαμμένο με ηλεκτροστατική βαφή
- \_ Υψηλής ποιότητας ευρωπαϊκές πρώτες ύλες
- \_ Αποδόσεις έως 206 Lm/W
- \_ Παράγεται σε πολλές διαστάσεις
- \_ 5 χρόνια εγγύηση

- \_ Linear light from extruded aluminium profile
- \_ Satin plastic cover from PMMA / Microprismatic plastic
- \_ Electrostatically painted
- \_ High quality European raw materials
- \_ Output up to 206 Lm/W
- \_ Many dimensions available
- \_ 5 years guarantee



## Χρώματα Colours

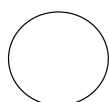

ΛΕΥΚΟ  
WHITE



ΜΑΥΡΟ  
BLACK

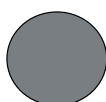

ΑΛΟΥΜΙΝΙΟ  
ALUMINIUM



ΠΕΡΙΛΑΜΒΑΝΕΤΑΙ ΚΡΕΜΑΣΤΟ ΣΕΤ ΣΤΗΡΙΞΗΣ  
SUSPENSION INCLUDED

## Χαρακτηριστικά Characteristics

- Mac Adam 3
- KELVIN 830 - 840
- Κατόπιν παραγγελίας 827-850-865
- CRI>80 δυνατότητα CRI>90
- 206 Lm/W
- Δέσμη LED 120°
- Διάρκεια ζωής 50000hr (L80F10)
- Εγγύηση 5 χρόνια

- Colour tolerance Mac Adam 3
- KELVIN 830 - 840
- Available 827-850- 865
- CRI>80 available CRI>90
- 206 Lm/W
- Beam characteristic LED 120°
- Lifetime 50000hr (L80F10)
- 5 years guarantee

## Δυνατότητες Also available

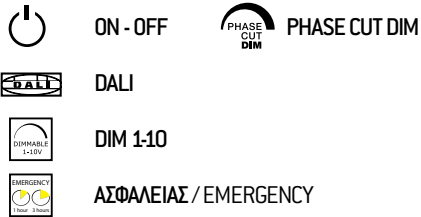

## Διαστάσεις Dimensions



Οι διαστάσεις για τον κάθε κωδικό αναγράφονται αναλυτικά στον παρακάτω πίνακα.  
The dimensions for each code are written in the table below.

## Τοποθετήσεις Installations

### Κρεμαστό 17011 Suspended 17011

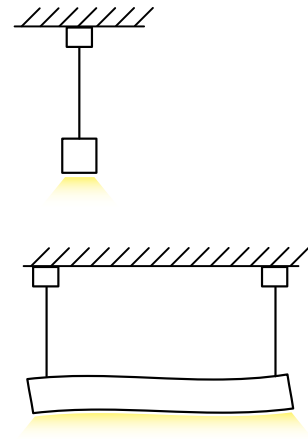

## Φωτομετρικά Photometrics

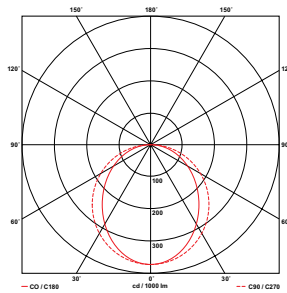

## Χαμηλά WATT (HE) Low WATT (HE)

	ΚΩΔΙΚΟΣ CODE	ΑΡΙΘΜΟΣ LED NUMBER LED	WATT WATT	LUMEN LUMEN	ΔΙΑΣΤΑΣΕΙΣ DIMENSIONS
1	S1711225KP*	48	21	3400	Π/Υ/Μ - W/H/L 61 x 56 x 1120
2	S1714031KP	60	26	4300	61 x 56 x 1400
3	S1716838KP	72	31	5100	61 x 56 x 1680
4	S1719644KP	84	37	5900	61 x 56 x 1960

## Δυνατά WATT (HO) High WATT (HO)

	ΚΩΔΙΚΟΣ CODE	ΑΡΙΘΜΟΣ LED NUMBER LED	WATT WATT	LUMEN LUMEN	ΔΙΑΣΤΑΣΕΙΣ DIMENSIONS
1	S1711246KP	88	42	6800	Π/Υ/Μ - W/H/L 61 x 56 x 1120
2	S1714057KP	110	53	8500	61 x 56 x 1400
3	S1716869KP	132	63	10200	61 x 56 x 1680
4	S1719680KP	154	74	11900	61 x 56 x 1960

\* Επεξήγηση κωδικού/Code explanation: S17 – 112 – 25 – A – 4 – KP

{S17: Κωδικός φωτιστικού/Code – 112: Διάσταση/Dimensions – 25: Watt – A: Χρώμα/Colour – 4: Kelvin – KP: Κρεμαστό/Suspended}

# LED FOS TOΞΟ T17000

LED FOS ARC T17000

- \_ Γραμμικό φωτιστικό από εξωθημένο προφίλι αλουμίνιου με κυρτότητα
- \_ Βαμμένο ηλεκτροστατικά
- \_ Σατινέ πλαστικό από PMMA / Μικροπρισματικό πλαστικό
- \_ Υψηλής ποιότητας ευρωπαϊκές πρώτες ύλες
- \_ Αποδόσεις έως 206 Lm/W
- \_ Επιλογή από ευρεία γκάμα χρωμάτων
- \_ 5 χρόνια εγγύηση

- \_ Linear light with curve from extruded aluminium profile
- \_ Satin plastic cover from PMMA / Microprismatic plastic
- \_ Electrostatically painted
- \_ High quality European raw materials
- \_ Output up to 206 Lm/W
- \_ Many dimensions available
- \_ 5 years guarantee

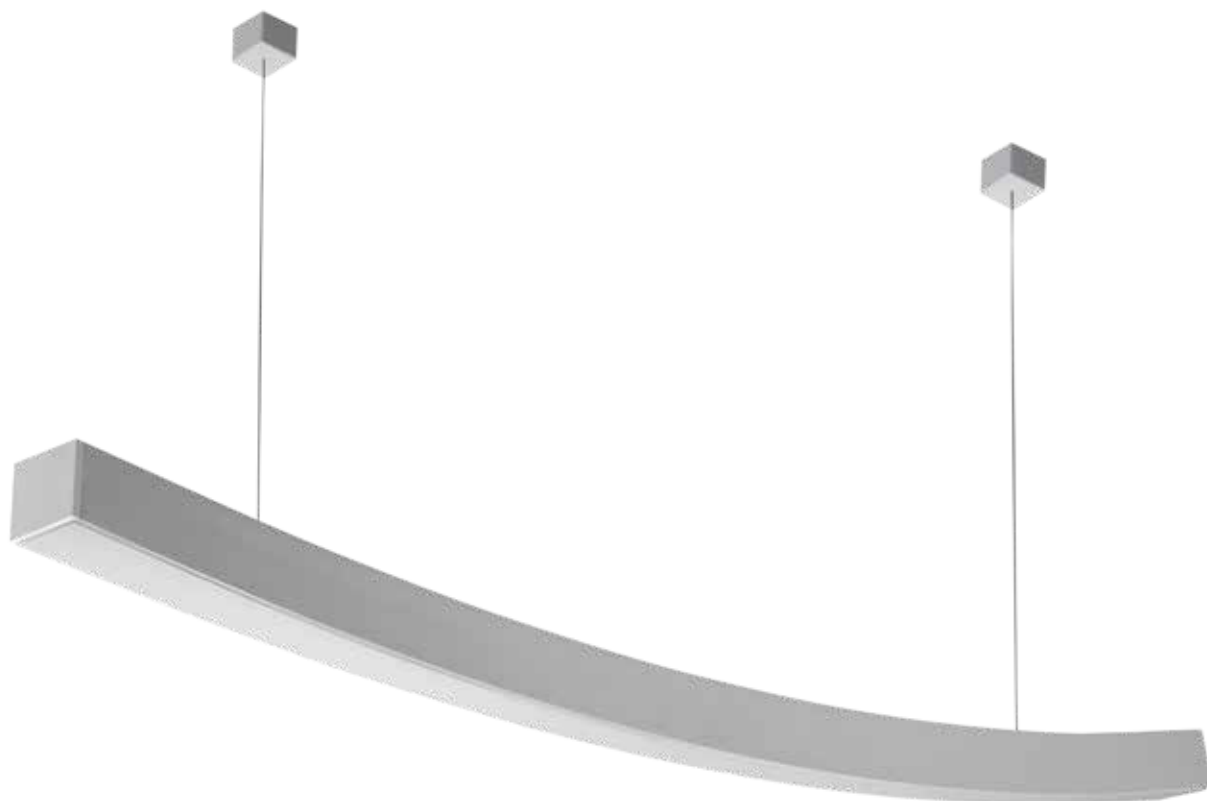

## Χρώματα

Colours

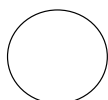

ΛΕΥΚΟ  
WHITE



ΜΑΥΡΟ  
BLACK

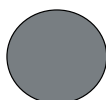

ΑΛΟΥΜΙΝΙΟ  
ALUMINIUM



ΠΕΡΙΛΑΜΒΑΝΕΤΑΙ ΚΡΕΜΑΣΤΟ ΣΕΤ ΣΤΗΡΙΞΗΣ  
SUSPENSION INCLUDED

## Χαρακτηριστικά Characteristics

- Mac Adam 3
- KELVIN 830 - 840
- Κατόπιν παραγγελίας 827-850-865
- CRI>80 δυνατότητα CRI>90
- 206 Lm/W
- Δέσμη LED 120°
- Διάρκεια ζωής 50000hr (L80F10)
- Εγγύηση 5 χρόνια

- Colour tolerance Mac Adam 3
- KELVIN 830 - 840
- Available 827-850- 865
- CRI>80 available CRI>90
- 206 Lm/W
- Beam characteristic LED 120°
- Lifetime 50000hr (L80F10)
- 5 years guarantee

## Δυνατότητες Also available

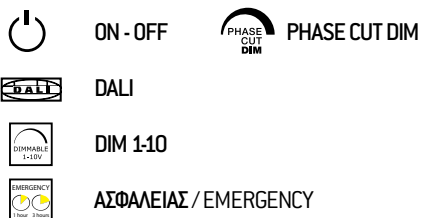

## Διαστάσεις Dimensions

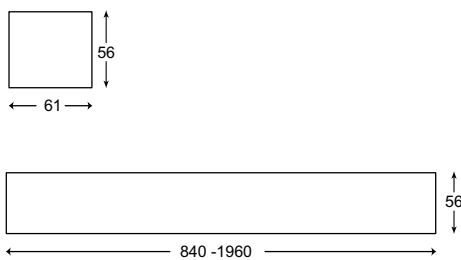

Οι διαστάσεις για τον κάθε κωδικό αναγράφονται αναλυτικά στον παρακάτω πίνακα.  
The dimensions for each code are written in the table below.

## Τοποθετήσεις Installations

### Κρεμαστό 17011 Suspended 17011

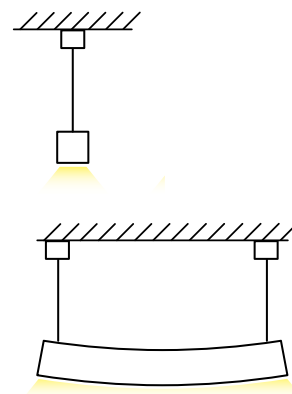

## Φωτομετρικά Photometrics

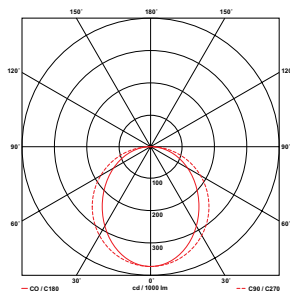

## Χαμηλά WATT (HE) Low WATT (HE)

	ΚΩΔΙΚΟΣ CODE	ΑΡΙΘΜΟΣ LED NUMBER LED	WATT WATT	LUMEN LUMEN	ΔΙΑΣΤΑΣΕΙΣ DIMENSIONS
1	T1708419KP*	36	16	2500	Π/Υ/Μ - W/H/L 61 x 56 x 840
2	T1711225KP	48	21	3400	61 x 56 x 1120
3	T1714031KP	60	26	4300	61 x 56 x 1400
4	T1716838KP	72	31	5100	61 x 56 x 1680
5	T1719644KP	84	37	5900	61 x 56 x 1960

## Δυνατά WATT (HO) High WATT (HO)

	ΚΩΔΙΚΟΣ CODE	ΑΡΙΘΜΟΣ LED NUMBER LED	WATT WATT	LUMEN LUMEN	ΔΙΑΣΤΑΣΕΙΣ DIMENSIONS
1	T1708435KP	66	32	5100	Π/Υ/Μ - W/H/L 61 x 56 x 840
2	T1711246KP	88	42	6800	61 x 56 x 1120
3	T1714057KP	110	53	8500	61 x 56 x 1400
4	T1716869KP	132	63	10200	61 x 56 x 1680
5	T1719680KP	154	74	11900	61 x 56 x 1960

\* Επεξήγηση κωδικού/Code explanation: T17 – 084 – 19 – A – 4 – KP

{T17: Κωδικός φωτιστικού/Code – 084: Διάσταση/Dimensions – 19: Watt – A: Χρώμα/Colour – 4: Kelvin – KP: Κρεμαστό/Suspended}

# ΓΡΑΜΜΙΚΟ LED FOS ΚΕΡΑΥΝΟΣ

LINEAR LED FOS KERAYNOS

- \_ Φωτιστικό σε σχήμα κεραυνού από γραμμικό προφίλ αλουμινίου
- \_ Σατινέ πλαστικό από PMMA
- \_ Βαμμένο με ηλεκτροστατική βαφή
- \_ Υψηλής ποιότητας ευρωπαϊκές πρώτες ύλες
- \_ Απόδοση έως 206 Lm/W
- \_ 5 χρόνια εγγύηση / 50.000 ώρες

- \_ Luminaire thunder shape from linear extruded aluminium profile
- \_ Satin plastic cover from PMMA
- \_ Electrostatically painted
- \_ High quality European raw materials
- \_ Output up to 206 Lm/W
- \_ 5 years guarantee / 50.000 hours

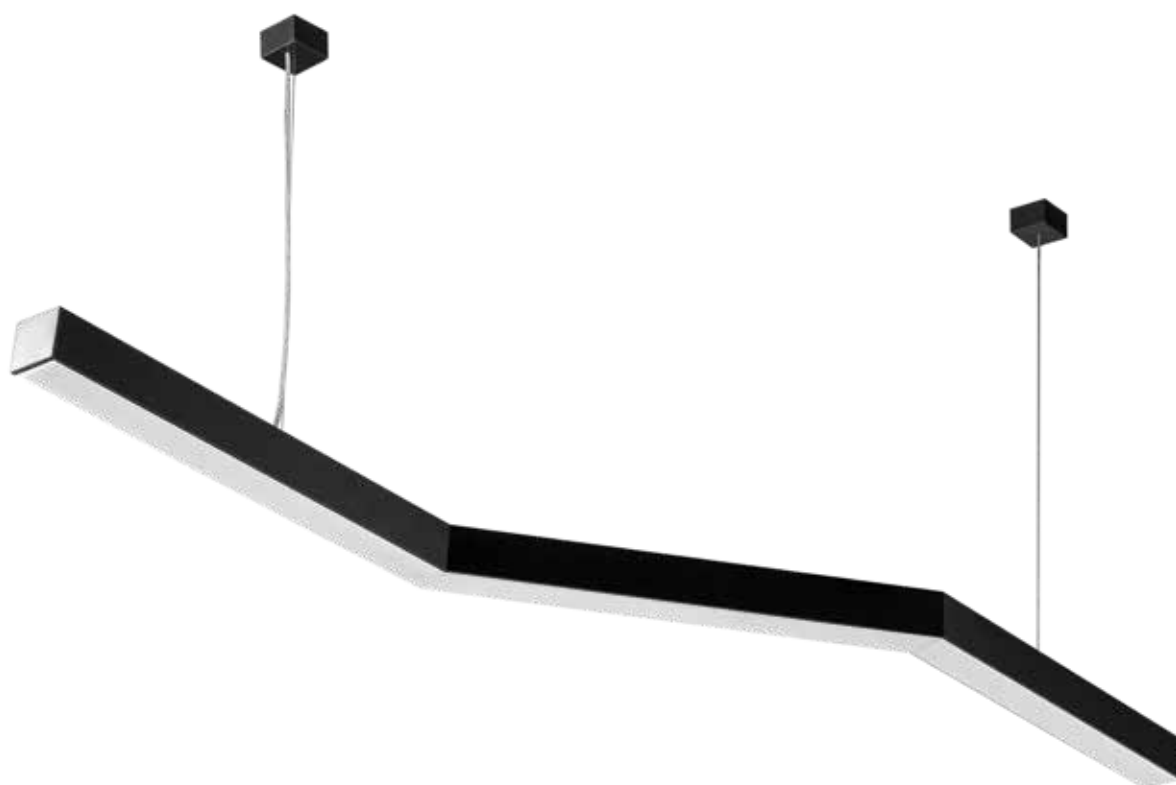

## Χρώματα Colours

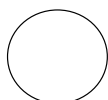

ΛΕΥΚΟ  
WHITE



ΜΑΥΡΟ  
BLACK

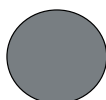

ΑΛΟΥΜΙΝΙΟ  
ALUMINIUM

Κατόπιν παραγγελίας και σε οποιοδήποτε RAL  
After order we can paint in any RAL



ΑΠΑΙΤΕΙΤΑΙ ΜΟΝΟ ΕΠΙΛΟΓΗ ΑΝΑΡΤΗΣΗΣ  
PLEASE SELECT HANGING

## Χαρακτηριστικά Characteristics

- Colour tolerance Mac Adam 3
- Kelvin 830 - 840
- Mac Adam 3
- Κατόπιν παραγγελίας 827-850-865
- CRI>80 δυνατότητα CRI>90
- Δέσμη LED 120°
- Διάρκεια ζωής 50000hr {L80F10}
- Εγγύηση 5 χρόνια

- Colour tolerance Mac Adam 3
- Kelvin 830 - 840
- Available 827-850-865
- CRI>80 available CRI>90
- Beam characteristic 120°
- Lifetime 50000hr {L80F10}
- 5 years guarantee

## Δυνατότητες Also available

- ON - OFF
- PHASE CUT DIM
- DALI
- DIM 1-10
- REMOTE CONTROL
- WIRELESS
- ΑΣΦΑΛΕΙΑΣ / EMERGENCY

## Διαστάσεις Dimensions

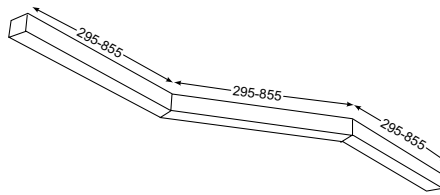

Οι διαστάσεις για τον κάθε κωδικό αναγράφονται αναλυτικά στον παρακάτω πίνακα.  
The dimensions for each code are written in the table below.

## Φωτομετρικά Photometrics

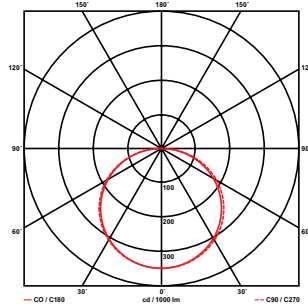

## Τοποθετήσεις Installations

### Οροφής K17018 Ceiling Mounted K17018

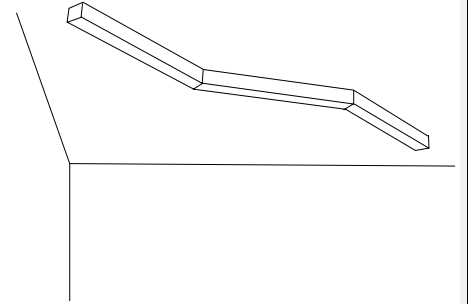

### Κρεμαστό K17011 Suspended K17011

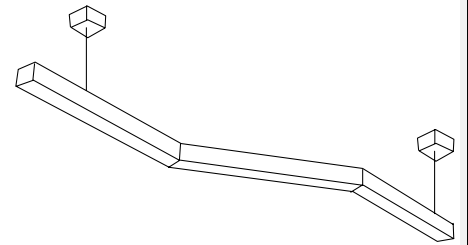

## Χαμηλά WATT (HE) Low WATT (HE)

ΚΩΔΙΚΟΣ CODE	CURRENT (mA) CURRENT (mA)	WATT WATT	LUMEN LUMEN	ΔΙΑΣΤΑΣΕΙΣ DIMENSIONS
1 K1708215*	450	15	2740	Π/Υ/Μ - W/H/L 61 x 56 x 820
2 K1716630	450	30	5479	61 x 56 x 1660
3 K1725046	450	46	8219	61 x 56 x 2500

## Δυνατά WATT (HO) High WATT (HO)

ΚΩΔΙΚΟΣ CODE	CURRENT (mA) CURRENT (mA)	WATT WATT	LUMEN LUMEN	ΔΙΑΣΤΑΣΕΙΣ DIMENSIONS
1 K1708230	450	30	5479	Π/Υ/Μ - W/H/L 61 x 56 x 820
2 K1716660	450	60	10959	61 x 56 x 1660
3 K1714391	450	91	16437	61 x 56 x 2500

\*Το ασφαλείας από το μέγεθος 1660 και πάνω

\* Επεξήγηση κωδικού/Code explanation: K17-082-15-Λ - 4 / K17-082-15-W - 4  
(K17: Κωδικός φωτιστικού/Code - 082: Διάσταση/Dimensions - 15: Watt - Λ: Χρώμα/W: Colour - 4: Kelvin)

# LED FOS ΑΣΤΕΡΙ ΑΣ17000

LED FOS STAR AS17000

- \_ Φωτιστικό σε σχήμα Y από γραμμικό προφίλ αλουμινίου
- \_ Σατινέ πλαστικό από PMMA
- \_ Βαμμένο με ηλεκτροστατική βαφή
- \_ Υψηλής ποιότητας ευρωπαϊκές πρώτες ύλες
- \_ Απόδοση έως 206 Lm/W
- \_ 5 χρόνια εγγύηση / 50000 ώρες

- \_ Luminaire Y shape from linear extruded aluminium profile
- \_ Satin plastic cover from PMMA
- \_ Electrostatically painted
- \_ High quality European raw materials
- \_ Output up to 206 Lm/W
- \_ 5 years guarantee / 50000 hours



## Χρώματα Colours

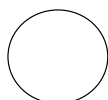

ΛΕΥΚΟ  
WHITE



ΜΑΥΡΟ  
BLACK

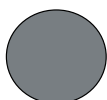

ΑΛΟΥΜΙΝΙΟ  
ALUMINIUM

Κατόπιν παραγγελίας και σε οποιοδήποτε RAL  
After order we can paint in any RAL



ΑΠΑΙΤΕΙΤΑΙ ΕΠΙΛΟΓΗ ΑΝΑΡΤΗΣΗΣ  
PLEASE SELECT HANGING



## Χαρακτηριστικά Characteristics

- Mac Adam 3
- Kelvin 830 - 840
- Κατόπιν παραγγελίας 827-850-865
- CRI>80 δυνατότητα CRI>90
- ΕΩΣ 206 Lm/W
- Δέσμη LED 120°
- Διάρκεια ζωής 50000hr {L80F10}
- Εγγύηση 5 χρόνια

- Colour tolerance Mac Adam 3
- Kelvin 830 - 840
- Available 827-850-865
- CRI>80 available CRI>90
- Up to 206 Lm/W
- Beam characteristic 120°
- Lifetime 50000hr {L80F10}
- 5 years guarantee

## Δυνατότητες Also available

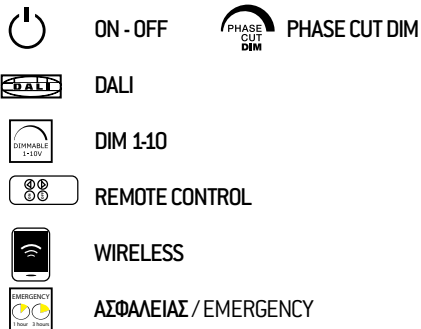

## Διαστάσεις Dimensions

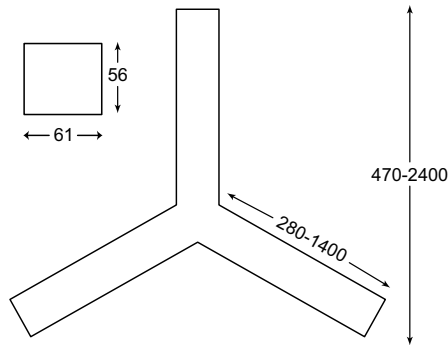

Οι διαστάσεις για τον κάθε κωδικό αναγράφονται αναλυτικά στον παρακάτω πίνακα.  
The dimensions for each code are written in the table below.

## Τοποθετήσεις Installations

### Οροφής ΑΣ17018 Ceiling Mounted AS17018

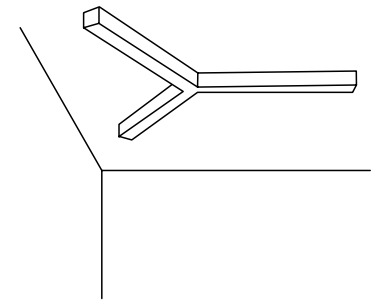

### Κρεμαστό ΑΣ17011 Suspended AS17011

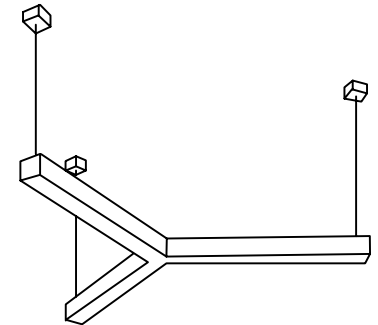

## Φωτομετρικά Photometrics

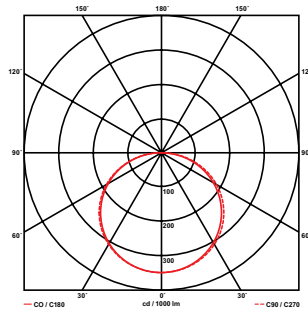

## Χαμηλά WATT (HE) Low WATT (HE)

ΚΩΔΙΚΟΣ CODE	CURRENT (mA) CURRENT (mA)	WATT WATT	LUMEN LUMEN	ΔΙΑΣΤΑΣΕΙΣ DIMENSIONS
1 ΑΣ1704715*	450	15	2750	Π/Υ/Μ - W/H/L 61 x 56 x 470
2 ΑΣ1709530	450	30	5500	61 x 56 x 950
3 ΑΣ1714346	450	45	8200	61 x 56 x 1430
4 ΑΣ1719261	450	61	11000	61 x 56 x 1920
5 ΑΣ1724076**	450	76	13700	61 x 56 x 2400

## Δυνατά WATT (HO) High WATT (HO)

ΚΩΔΙΚΟΣ CODE	CURRENT (mA) CURRENT (mA)	WATT WATT	LUMEN LUMEN	ΔΙΑΣΤΑΣΕΙΣ DIMENSIONS
1 ΑΣ1704730*	450	30	5500	Π/Υ/Μ - W/H/L 61 x 56 x 470
2 ΑΣ1709560	450	60	11000	61 x 56 x 950
3 ΑΣ1714391	450	91	16400	61 x 56 x 1430
4 ΑΣ1719121	450	121	22000	61 x 56 x 1920
5 ΑΣ17240151**	450	151	27400	61 x 56 x 2400

\*\* Οι κωδικοί ΑΣ1724076 και 17240151 παράγονται σε 4 τεμαχία και συναρμολογούνται απο τον ηλεκτρολόγο.

\* Επεξήγηση κωδικού/Code explanation: ΑΣ1704715 Λ 4 / AS704715 W 4

[ΑΣ / AS 17: Κωδικός φωτιστικού/Code - 047: Διάσταση/Dimensions  
- 15: Watt -A: Χρώμα / W: Colour- 4: Kelvin

ΚΑΤΟΠΙΝ ΠΑΡΑΓΓΕΛΙΑΣ ΕΙΔΙΚΗΣ ΔΙΑΣΤΑΣΕΙΣ ΚΑΙ ΣΧΕΔΙΑ | CUSTOM MADE PRODUCTION (DIMENSION AND SHAPES)

# ΤΕΤΡΑΓΩΝΟ LED FOS 17000

SQUARE LED FOS 17000

- \_ Τετράγωνο από γραμμικό προφίλ αλουμινίου
- \_ Σατινέ πλαστικό από PMMA / Μικροπρισματικό πλαστικό
- \_ Βαμμένο με ηλεκτροστατική βαφή
- \_ Υψηλής ποιότητας ευρωπαϊκές πρώτες ύλες
- \_ Αποδόσεις έως 206 Lm/W
- \_ 5 χρόνια εγγύηση

- \_ Square light from linear extruded aluminium profile
- \_ Satin plastic cover from PMMA / Microprismatic plastic
- \_ Electrostatically painted
- \_ High quality European raw materials
- \_ Output up to 206 Lm/W
- \_ 5 years guarantee

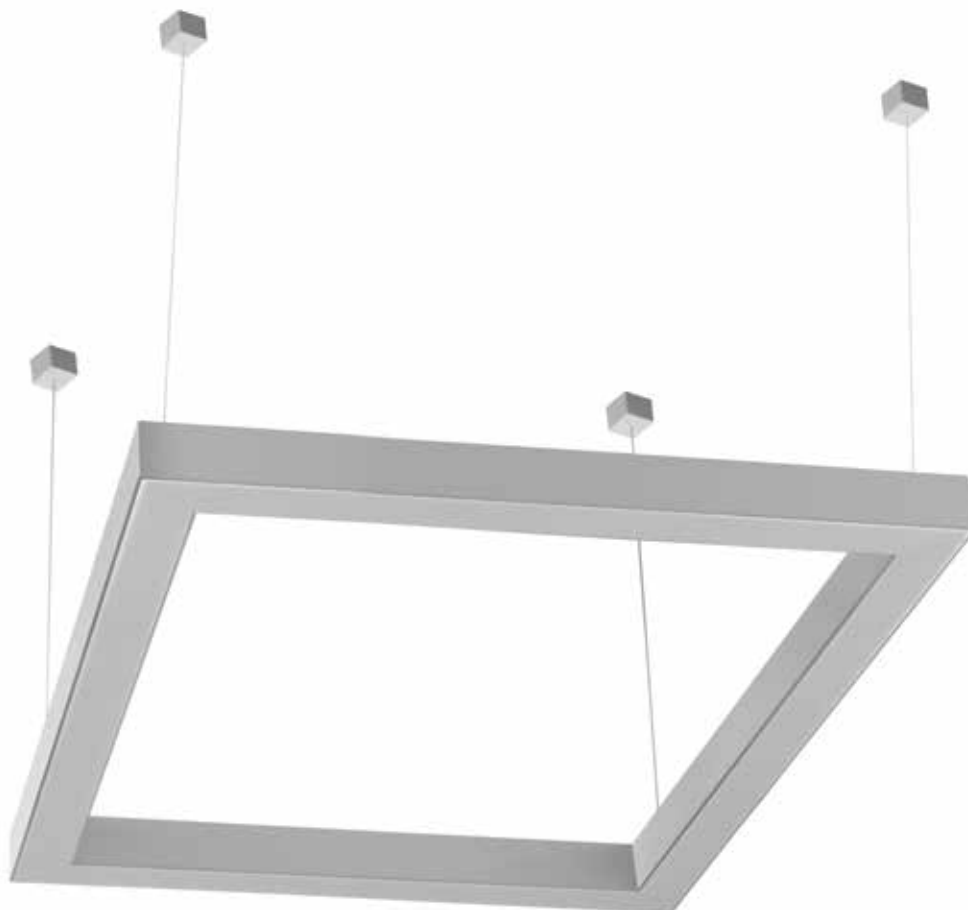

## Χρώματα

Colours

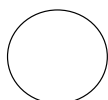

ΛΕΥΚΟ  
WHITE



ΜΑΥΡΟ  
BLACK

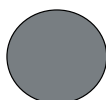

ΑΛΟΥΜΙΝΙΟ  
ALUMINIUM



ΑΠΑΙΤΕΙΤΑΙ ΜΟΝΟ ΕΠΙΛΟΓΗ ΑΝΑΡΤΗΣΗΣ  
PLEASE SELECT HANGING

## Χαρακτηριστικά Characteristics

- Mac Adam 3
- KELVIN 830 - 840
- Κατόπιν παραγγελίας 827-850-865
- CRI>80 δυνατότητα CRI>90
- 206 Lm/W
- Δέσμη LED 120°
- Διάρκεια ζωής 50000hr (L80F10)
- Εγγύηση 5 χρόνια

- Colour tolerance Mac Adam 3
- KELVIN 830 - 840
- Available 827-850-865
- CRI>80 available CRI>90
- 206 Lm/W
- Beam characteristic LED 120°
- Lifetime 50000hr (L80F10)
- 5 years guarantee

## Δυνατότητες Also available

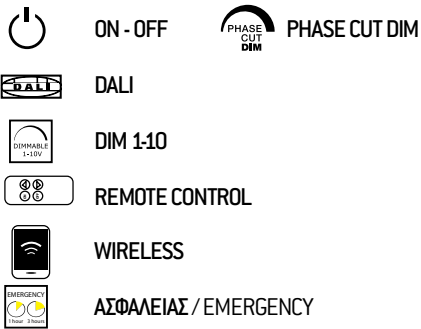

## Διαστάσεις Dimensions

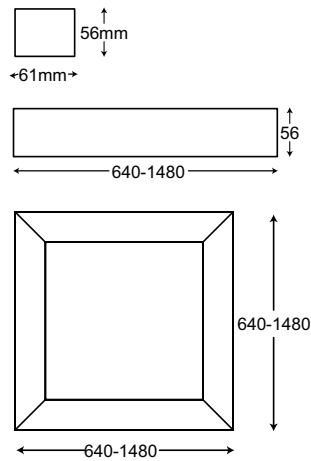

Οι διαστάσεις για τον κάθε κωδικό αναγράφονται αναλυτικά στον παρακάτω πίνακα.  
The dimensions for each code are written in the table below.

## Φωτομετρικά Photometrics

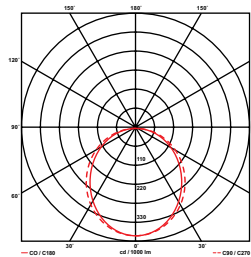

## Τοποθετήσεις Installations

### Οροφής T17018 Ceiling Mounted T17018

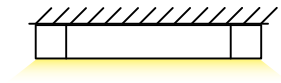

### Κρεμαστό T17011 Suspended T17011

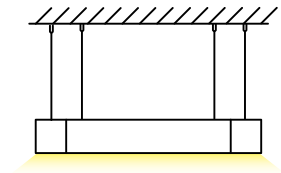

## Χαμηλά WATT (HE) Low WATT (HE)

	ΚΩΔΙΚΟΣ CODE	CURRENT (mA)	WATT WATT	LUMEN LUMEN	ΔΙΑΣΤΑΣΕΙΣ DIMENSIONS
1	1706044*	450	44	6800	Υ/Φ - Η/Φ 640 x 56 x 640
2	1709064	450	64	10000	920 x 56 x 920
3	1712084	450	84	13600	1200 x 56 x 1200
4	17140104	450	104	17200	1400 x 56 x 1480

## Δυνατά WATT (HO) High WATT (HO)

	ΚΩΔΙΚΟΣ CODE	CURRENT (mA)	WATT WATT	LUMEN LUMEN	ΔΙΑΣΤΑΣΕΙΣ DIMENSIONS
1	1706084	450	84	13600	Υ/Φ - Η/Φ 640 x 56 x 640
2	17090128	450	128	20400	920 x 56 x 920
3	17120168	450	168	27200	1200 x 56 x 1200
4	17140208	450	208	34000	1400 x 56 x 1400

\* Επεξήγηση κωδικού/Code explanation: 17 - 060 - 44 - Λ - 4 / 17 - 060 - 44 - W - 4  
(17: Κωδικός φωτιστικού/Code - 060: Διάσταση/Dimensions - 44: Watt - Λ: Χρώμα / W: Colour - 4: Kelvin)

# ΕΞΑΓΩΝΟ LED FOS 17000

HEXAGON LED FOS 17000

- \_ Εξάγωνο από γραμμικό προφίλ αλουμινίου
- \_ Σατινέ πλαστικό από PMMA / Μικροπρισματικό πλαστικό
- \_ Βαμμένο με ηλεκτροστατική βαφή
- \_ Υψηλής ποιότητας ευρωπαϊκές πρώτες ύλες
- \_ Αποδόσεις έως 206 Lm/W
- \_ 5 χρόνια εγγύηση

- \_ Hexagon light from linear extruded aluminium profile
- \_ Satin plastic cover from PMMA / Microprismatic plastic
- \_ Electrostatically painted
- \_ High quality European raw materials
- \_ Output up to 206 Lm/W
- \_ 5 years guarantee



## Χρώματα Colours

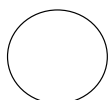

ΛΕΥΚΟ  
WHITE



ΜΑΥΡΟ  
BLACK

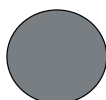

ΑΛΟΥΜΙΝΙΟ  
ALUMINIUM



ΑΠΑΙΤΕΙΤΑΙ ΜΟΝΟ ΕΠΙΛΟΓΗ ΑΝΑΡΤΗΣΗΣ  
PLEASE SELECT HANGING

## Χαρακτηριστικά Characteristics

- Mac Adam 3
- KELVIN 830 - 840
- Κατόπιν παραγγελίας 827-850-865
- CRI>80 δυνατότητα CRI>90
- 206 Lm/W
- Δέσμη LED 120°
- Διάρκεια ζωής 50000hr (L80F10)
- Εγγύηση 5 χρόνια

- Colour tolerance Mac Adam 3
- KELVIN 830 - 840
- Available 827-850-865
- CRI>80 available CRI>90
- 206 Lm/W
- Beam characteristic LED 120°
- Lifetime 50000hr (L80F10)
- 5 years guarantee

## Δυνατότητες Also available

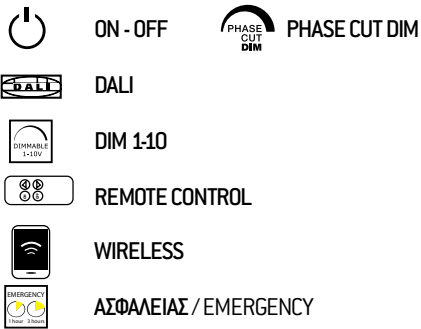

## Διαστάσεις Dimensions

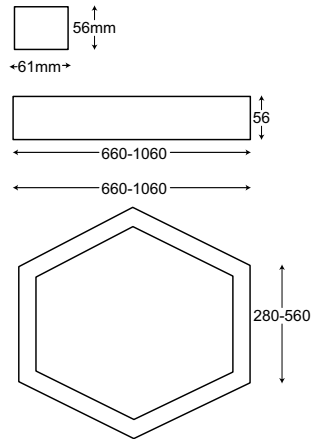

Οι διαστάσεις για τον κάθε κωδικό αναγράφονται αναλυτικά στον παρακάτω πίνακα.  
The dimensions for each code are written in the table below.

## Φωτομετρικά Photometrics

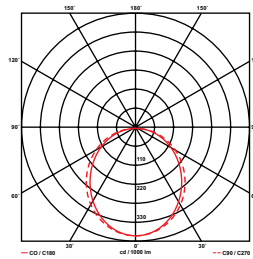

## Τοποθετήσεις Installations

### Οροφής T17018 Ceiling Mounted T17018

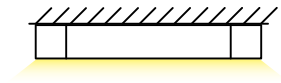

### Κρεμαστό T17011 Suspended T17011

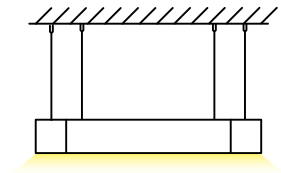

## Χαμηλά WATT (HE) Low WATT (HE)

	ΚΩΔΙΚΟΣ CODE	CURRENT (mA)	WATT WATT	LUMEN LUMEN	ΔΙΑΣΤΑΣΕΙΣ DIMENSIONS
1	1706731*	450	31	5100	Υ/Ø - Η/Ø 670 x 56 x 670
2	1711963	450	63	10100	1190 x 56 x 1190

## Δυνατά WATT (HO) High WATT (HO)

	ΚΩΔΙΚΟΣ CODE	CURRENT (mA)	WATT WATT	LUMEN LUMEN	ΔΙΑΣΤΑΣΕΙΣ DIMENSIONS
1	1706769	450	69	10200	Υ/Ø - Η/Ø 670 x 56 x 670
2	17119137	450	137	20400	1190 x 56 x 1190

\* Επεξήγηση κωδικού/Code explanation: 17 - 067 - 31 - Λ - 4 / 17 - 067 - 31 - W - 4  
(17: Κωδικός φωτιστικού/Code - 067: Διάσταση/Dimensions - 31: Watt - Λ: Χρώμα/W: Colour - 4: Kelvin)

# ΤΕΤΡΑΓΩΝΟ LED FOS SQ17000AC ΗΧΟΑΠΟΡΡΟΦΗΤΙΚΟ

SQUARE LED FOS SQ17000AC  
ACOUSTIC

- \_ Φωτιστικό ηχοαπορροφητικό τετράγωνο από γραμμικό προφίλ
  - \_ Σατινέ π्लाστικό από PMMA
  - \_ Βαμμένο με ηλεκτροστατική βαφή
  - \_ Υψηλής ποιότητας ευρωπαϊκές πρώτες ύλες
  - \_ Απόδοση έως 206 Lm/W
  - \_ 5 χρόνια εγγύηση / 50.000 ώρες
- \_ Luminaire square acoustic from linear extruded aluminium profile
  - \_ Satin plastic cover from PMMA
  - \_ Electrostatically painted
  - \_ High quality European row materials
  - \_ Output up to 206 Lm/W
  - \_ 5 years guarantee / 50.000 hours



## Χρώματα

Colours



ΛΕΥΚΟ  
WHITE

ΜΑΥΡΟ  
BLACK

ΑΛΟΥΜΙΝΙΟ  
ALUMINIUM

Κατόνιν παραγγελίας και σε οποιοδήποτε RAL  
After order we can paint in any RAL

## Χρώματα Ηχοαπορροφητικού

Colours for acoustic panel



ΓΚΡΙ  
GREY

ΠΡΑΣΙΝΟ  
GREEN

ΚΑΦΕ  
BROWN

Επίσης διαθέσιμα κατόνιν παραγγελίας  
Also available after order



ΠΟΡΤΟΚΑΛΙ  
ORANGE

ΡΟΖ  
PINK

ΜΠΛΕ  
BLUE

ΜΑΥΡΟ  
BLACK

ΚΟΚΚΙΝΟ  
RED



ΑΠΑΙΤΕΙΤΑΙ ΕΠΙΛΟΓΗ ΑΝΑΡΤΗΣΗΣ  
PLEASE SELECT HANGING

## Χαρακτηριστικά Characteristics

- Mac Adam 3
- Kelvin 830 - 840
- Κατόπιν παραγγελίας 827-850-86
- CRI>80 δυνατότητα CRI>90
- Έως 206 Lm/w
- Δέσμη LED 120°
- Διάρκεια ζωής 50000hr {L80F10}
- Εγγύηση 5 χρόνια

- Colour tolerance Mac Adam 3
- Kelvin 830 - 840
- Available 827-850-865
- CRI>80 available CRI>90
- Up to 206 LM/W
- Beam characteristic 120°
- Lifetime 50000hr {L80F10}
- 5 years guarantee

## Δυνατότητες Also available

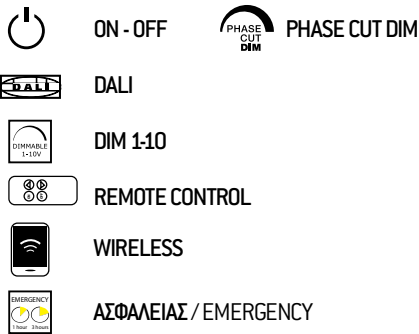

## Διαστάσεις Dimensions

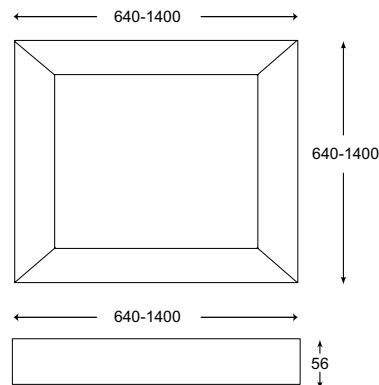

Οι διαστάσεις για τον κάθε κωδικό αναγράφονται αναλυτικά στον παρακάτω πίνακα.  
The dimensions for each code are written in the table below.

## Τοποθετήσεις Installations

### Οροφής T17018 Ceiling Mounted T17018

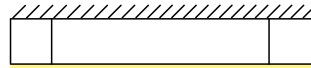

### Κρεμαστό T17011 Suspended T17011

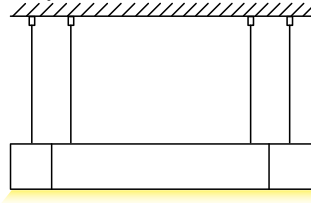

## Φωτομετρικά Photometrics

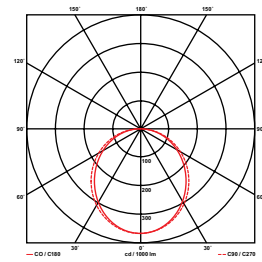

## Χαρακτηριστικά Ηχοαπορροφητικού Characteristics for Acoustic panel

- Σύνθεση από 100% ανακυκλωμένο υλικό
- Απορρόφηση κλάση aw 0.55-1.00
- Πάχος 2mm-30mm
- Ανθεκτικό στη φωτιά
- Απωθητικό υγρασίας
- Θερμικό και ηχητικό μονωτικό
- Ανθεκτικότητα χρώματος στο τρίψιμο
- Composition 100% recycled pet
- Absorption value class aw 0.55-1.00
- Thickness 2mm-30mm
- Fire resistant
- Moisture repellent
- Thermal and sound insulating
- Colourfastness to rubbing

## Συντήρηση Maintenance



## Χαμηλά WATT (HE) Low WATT (HE)

	ΚΩΔΙΚΟΣ CODE	CURRENT (mA) CURRENT (mA)	WATT WATT	LUMEN LUMEN	ΔΙΑΣΤΑΣΕΙΣ DIMENSIONS
1	1706044*	450	44	6800	Π/Μ - W/H/L 640 x 56 x 640
2	1709064	450	64	1000	920 x 56 x 920
3	1712084	450	84	13600	1200 x 56 x 1200
4	17140104	450	104	17200	1400 x 56 x 1400

## Δυνατά WATT (HO) High WATT (HO)

	ΚΩΔΙΚΟΣ CODE	CURRENT (mA) CURRENT (mA)	WATT WATT	LUMEN LUMEN	ΔΙΑΣΤΑΣΕΙΣ DIMENSIONS
1	1706084	450	84	13600	Π/Μ - W/H/L 640 x 56 x 640
2	17090128	450	128	20400	920 x 56 x 920
3	17120168	450	168	27200	1200 x 56 x 1200
4	17140208	450	208	3400	1400 x 56 x 1400

## ΚΩΔΙΚΟΙ ΗΧΟΑΠΟΡΡΟΦΗΤΙΚΟΥ CODES FOR ACOUSTIC

	ΚΩΔΙΚΟΣ CODE	ΔΙΑΣΤΑΣΕΙΣ DIMENSIONS
1	AC17060S*	Π/Μ-W/L 520x520x10
2	AC17090S	800x800x10
3	AC17120S	1080x1080x10
4	AC17140S	1360x1360x10

\* Επεξήγηση κωδικού/Code explanation: 17-060-44-Λ-4 / 17-060-44-W 4  
{17: Κωδικός φωτιστικού / Code - 060: Διάσταση/Dimensions - 44: Watt - Λ: Χρώμα/W: Colour - 4: Kelvin}

\* Επεξήγηση κωδικού Ηχοαπορροφητικού/Code explanation for acoustic:  
AC17060S0 {AC17: Κωδικός Ηχομονωτικού / Code acoustic - 060: Διάσταση/Dimensions - S: Τετράγωνο / Square}

ΠΟΛΛΑ ΧΡΩΜΑΤΑ ΗΧΟΑΠΟΡΡΟΦΗΤΙΚΟΥ ΠΑΝΕΛ | MANY COLOURS IN ACOUSTIC PANEL

# ΕΞΑΓΩΝΟ LED FOS H17000AC ΗΧΟΑΠΟΡΡΟΦΗΤΙΚΟ

HEXAGON LED FOS H17000AC  
ACOUSTIC

- \_ Φωτιστικό ηχοαπορροφητικό εξάγωνο από γραμμικό προφίλ αλουμινίου
  - \_ Σατινέ πλαστικό από PMMA
  - \_ Βαμμένο με ηλεκτροστατική βαφή
  - \_ Υψηλής ποιότητας ευρωπαϊκές πρώτες ύλες
  - \_ Απόδοση έως 206 Lm/W
  - \_ 5 χρόνια εγγύηση / 50.000 ώρες
- \_ Luminaire hexagon acoustic from linear extruded aluminium profile
  - \_ Satin plastic cover from PMMA
  - \_ Electrostatically painted
  - \_ High quality European row materials
  - \_ Output up to 206 Lm/W
  - \_ 5 years guarantee / 50.000 hours



## Χρώματα

Colours

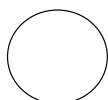

ΛΕΥΚΟ  
WHITE



ΜΑΥΡΟ  
BLACK

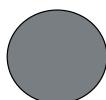

ΑΛΟΥΜΙΝΙΟ  
ALUMINIUM

Κατόνιν παραγγελίας και σε οποιοδήποτε RAL  
After order we can paint in any RAL

## Χρώματα Ηχοαπορροφητικού

Colours for acoustic panel



ΓΚΡΙ  
GREY



ΠΡΑΣΙΝΟ  
GREEN



ΚΑΦΕ  
BROWN

Επίσης διαθέσιμα κατόνιν παραγγελίας  
Also available after order



ΠΟΡΤΟΚΑΛΙ  
ORANGE



ΡΟΖ  
PINK



ΜΠΛΕ  
BLUE



ΜΑΥΡΟ  
BLACK



ΚΟΚΚΙΝΟ  
RED



Απόδοση έως  
Efficacy up to  
206 Lm/W

ΑΠΑΙΤΕΙΤΑΙ ΕΠΙΛΟΓΗ ΑΝΑΡΤΗΣΗΣ  
PLEASE SELECT HANGING



## Χαρακτηριστικά Characteristics

- Mac Adam 3
- Kelvin 830 - 840
- Κατόπιν παραγγελίας 827-850-86
- CRI>80 δυνατότητα CRI>90
- Έως 206 Lm/w
- Δέσμη LED 120°
- Διάρκεια ζωής 50000hr {L80F10}
- Εγγύηση 5 χρόνια
- Colour tolerance Mac Adam 3
- Kelvin 830 - 840
- Available 827-850-865
- CRI>80 available CRI>90
- Up to 206 LM/W
- Beam characteristic 120°
- Lifetime 50000hr {L80F10}
- 5 years guarantee

## Δυνατότητες Also available

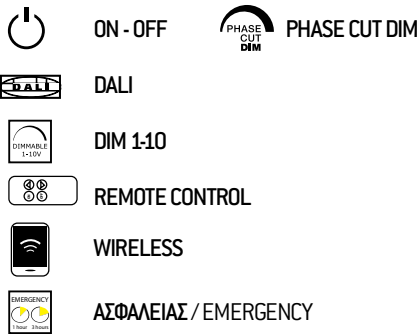

## Διαστάσεις Dimensions

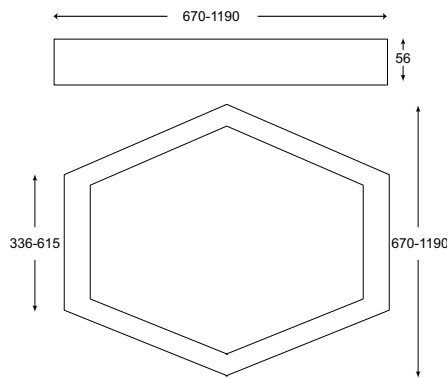

Οι διαστάσεις για τον κάθε κωδικό αναγράφονται αναλυτικά στον παρακάτω πίνακα.  
The dimensions for each code are written in the table below.

## Τοποθετήσεις Installations

### Οροφής T17018 Ceiling Mounted T17018

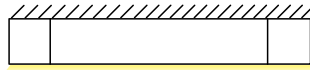

### Κρεμαστό T17011 Suspended T17011

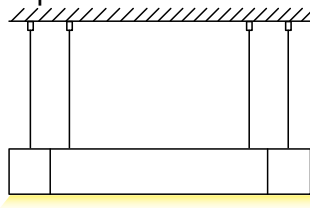

## Χαρακτηριστικά Ηχοαπορροφητικού Characteristics for Acoustic panel

- Σύνθεση από 100% ανακυκλωμένο υλικό
- Απορρόφηση κλάση aw 0.55-1.00
- Πάχος 2mm-30mm
- Ανθεκτικό στη φωτιά
- Απωθητικό υγρασίας
- Θερμικό και ηχητικό μονωτικό
- Ανθεκτικότητα χρώματος στο τρίψιμο
- Composition 100% recycled pet
- Absorption value class aw 0.55-1.00
- Thickness 2mm-30mm
- Fire resistant
- Moisture repellent
- Thermal and sound insulating
- Colourfastness to rubbing

## Συντήρηση Maintenance



## Χαμηλά WATT (HE) Low WATT (HE)

	ΚΩΔΙΚΟΣ CODE	CURRENT (mA) CURRENT (mA)	WATT WATT	LUMEN LUMEN	ΔΙΑΣΤΑΣΕΙΣ DIMENSIONS
1	1706731*	450	31	5100	Υ/Ø - Η/Ø 670 x 670
2	1711963	450	63	10100	1190 x 1190

## Δυνατά WATT (HO) High WATT (HO)

	ΚΩΔΙΚΟΣ CODE	CURRENT (mA) CURRENT (mA)	WATT WATT	LUMEN LUMEN	ΔΙΑΣΤΑΣΕΙΣ DIMENSIONS
1	1706769	450	69	10200	Υ/Ø - Η/Ø 670 x 670
2	17119137	450	137	20400	1190 x 1190

## ΚΩΔΙΚΟΙ ΗΧΟΑΠΟΡΡΟΦΗΤΙΚΟΥ CODES FOR ACOUSTIC

	ΚΩΔΙΚΟΣ CODE	ΔΙΑΣΤΑΣΕΙΣ DIMENSIONS
1	AC17067H*	Π/Μ-W/L 520x520x10
2	AC17119H	1150x1150x10

\* Επεξήγηση κωδικού/Code explanation: 17-067-31-Λ-4 / 17-067-31-W-4  
{ 17: Κωδικός φωτιστικού / Code – 067: Διάσταση/Dimensions – 31: Watt – Λ: Χρώμα/W: Colour – 4: Kelvin}

\* Επεξήγηση κωδικού Ηχοαπορροφητικού/Code explanation for acoustic : AC17060H  
{ AC17: Κωδικός Ηχομονωτικού / Code acoustic – 060: Διάσταση/Dimensions  
– Η: Εξάγωνο / Hexagon}

# ΧΩΝΕΥΤΟ LED FOS 17000-1

RECESSED LED FOS 17000-1

- \_ Χωνευτό φωτιστικό γυψοσανίδας με πλαίσιο από εξωθημένο προφίλ αλουμίνιου
- \_ Σατινέ πλαστικό από PMMA / Μικροπρισματικό πλαστικό
- \_ Ανοδιωμένο αλουμίνιο, λευκό ή μαύρο.
- \_ Υψηλής ποιότητας ευρωπαϊκές πρώτες ύλες
- \_ Αποδόσεις έως 206 Lm/W
- \_ Παράγεται σε πολλές διαστάσεις
- \_ 5 χρόνια εγγύηση

- \_ Linear recessed light for false ceiling with trim from extruded aluminium profile
- \_ Satin plastic cover from PMMA / Microprismatic plastic
- \_ Anodized aluminium white or black
- \_ High quality European row materials
- \_ Output up to 206 Lm/W
- \_ Many dimensions available
- \_ 5 years guarantee



## Χρώματα Colours

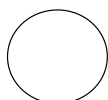

ΛΕΥΚΟ  
WHITE



ΜΑΥΡΟ  
BLACK

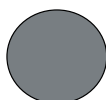

ΑΛΟΥΜΙΝΙΟ  
ALUMINIUM









ΠΕΡΙΛΑΜΒΑΝΕΤΑΙ ΣΕΤ ΣΤΗΡΙΞΗΣ  
HANGING INCLUDED

## Χαρακτηριστικά Characteristics

- Mac Adam 3
- KELVIN 830 - 840
- Κατόπιν παραγγελίας 827-850-865
- CRI>80 δυνατότητα CRI>90
- 206 Lm/W
- Δέσμη LED 120°
- Διάρκεια ζωής 50000hr (L80F10)
- Εγγύηση 5 χρόνια

- Colour tolerance Mac Adam 3
- KELVIN 830 - 840
- Available 827-850- 865
- CRI>80 available CRI>90
- 206 Lm/W
- Beam characteristic LED 120°
- Lifetime 50000hr (L80F10)
- 5 years guarantee

## Δυνατότητες Also available

-  ON - OFF
-  PHASE CUT DIM
-  DALI
-  DIM 1-10
-  ΑΣΦΑΛΕΙΑΣ / EMERGENCY
-  ΚΟΠΗ ΓΩΝΙΑΣ ΜΟΙΡΕΣ / SPECIAL CUTTINGS IN DIFFERENT ANGLES

## Διαστάσεις Dimensions

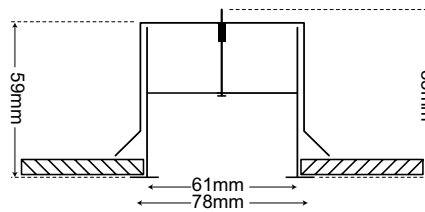

Οι διαστάσεις για τον κάθε κωδικό αναγράφονται αναλυτικά στον παρακάτω πίνακα.  
The dimensions for each code are written in the table below.

## Τοποθετήσεις Installations

### Χωνευτό 17000-1 Recessed 17000-1

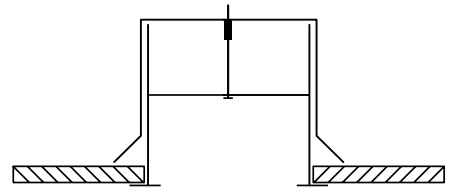

## Φωτομετρικά Photometrics

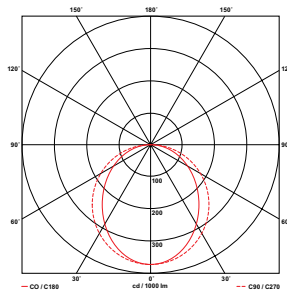

## Χαμηλά WATT (HE) Low WATT (HE)

ΚΩΔΙΚΟΣ CODE	ΑΡΙΘΜΟΣ LED NUMBER LED	WATT WATT	LUMEN LUMEN	ΔΙΑΣΤΑΣΕΙΣ ΚΟΠΗΣ CUTTING DIMENSIONS
1 1705913-1*	24	11	1700	π/γ/μ - w/h/l 65 x 595
2 1708719-1	36	16	2500	65 x 875
3 1711525-1	48	21	3400	65 x 1155
4 1714331-1	60	26	4300	65 x 1435
5 1717138-1	72	31	5100	65 x 1715
6 1719944-1	84	37	5900	65 x 1995
7 1722850-1	96	42	6800	65 x 2285
8 1725656-1	108	47	7600	65 x 2565
9 1728462-1	120	53	8500	65 x 2845
10 1731269-1	132	58	9300	65 x 3125
11 1734075-1	144	63	10100	65 x 3405
12 1736981-1	156	68	11000	65 x 3695
13 1739787-1	168	74	11800	65 x 3975
14 1742593-1	180	79	12700	65 x 4255

## Δυνατά WATT (HO) High WATT (HO)

ΚΩΔΙΚΟΣ CODE	ΑΡΙΘΜΟΣ LED NUMBER LED	WATT WATT	LUMEN LUMEN	ΔΙΑΣΤΑΣΕΙΣ ΚΟΠΗΣ CUTTING DIMENSIONS
1 1705923-1	44	21	3400	π/γ/μ - w/h/l 65 x 595
2 1708735-1	66	32	5100	65 x 875
3 1711546-1	88	42	6800	65 x 1155
4 1714357-1	110	53	8500	65 x 1435
5 1717169-1	132	63	10200	65 x 1715
6 1719980-1	154	74	11900	65 x 1995
7 1722892-1	176	84	13600	65 x 2285
8 17256103-1	198	95	15300	65 x 2565
9 17284114-1	220	105	17000	65 x 2845
10 17312126-1	242	116	18700	65 x 3125
11 17340137-1	264	126	20400	65 x 3405
12 17369149-1	286	137	22100	65 x 3695
13 17397160-1	308	147	23800	65 x 3975
14 17425171-1	330	158	25000	65 x 4255

Στο μήκος κάθε φωτιστικού υπολογίζουμε επιπλέον 0,6mm για κάθε τάπα / Add 0.6mm in length for each end cover

\* Επεξήγηση κωδικού/Code explanation: 17 – 059 – 13 – A – 4 – 1

[17: Κωδικός φωτιστικού/Code – 059: Διάσταση/Dimensions – 13: Watt – A: Χρώμα/Colour – 4: Kelvin – 1: Χωνευτό/Recessed]

ΚΑΤΟΠΙΝ ΠΑΡΑΓΓΕΛΙΑΣ ΕΙΔΙΚΗΣ ΔΙΑΣΤΑΣΕΙΣ | CUSTOM MADE PRODUCTION

# ΓΡΑΜΜΙΚΟ LED FOS 18000

LINEAR LED FOS 18000

- \_ Γραμμικό φωτιστικό από προφίλ αλουμινίου
- \_ Σατινέ πλαστικό από PMMA
- \_ Βαμμένο με ηλεκτροστατική βαφή
- \_ Υψηλής ποιότητας ευρωπαϊκές πρώτες ύλες
- \_ Αποδόσεις έως 206 Lm/W
- \_ 5 χρόνια εγγύηση / 50000 ώρες

- \_ Linear Luminaire from extruded aluminium profile
- \_ Satin plastic cover from PMMA
- \_ Electrostatically painted
- \_ High quality European raw materials
- \_ Output up to 206 Lm/W
- \_ 5 years guarantee / 50000 hours



## Χρώματα Colours

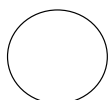

ΛΕΥΚΟ  
WHITE



ΜΑΥΡΟ  
BLACK

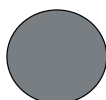

ΑΛΟΥΜΙΝΙΟ  
ALUMINIUM



ΑΠΑΙΤΕΙΤΑΙ ΜΟΝΟ ΕΠΙΛΟΓΗ ΑΝΑΡΤΗΣΗΣ  
PLEASE SELECT HANGING

## Χαρακτηριστικά Characteristics

- Mac Adam 3
- KELVIN 830 - 840
- Κατόπιν παραγγελίας 827-850-865
- CRI>80 δυνατότητα CRI>90
- 206 Lm/W
- Δέσμη LED 120°
- Διάρκεια ζωής 50000hr (L80F10)
- Εγγύηση 5 χρόνια

- Colour tolerance Mac Adam 3
- KELVIN 830 - 840
- Available 827-850-865
- CRI>80 available CRI>90
- 206 Lm/W
- Beam characteristic LED 120°
- Lifetime 50000hr (L80F10)
- 5 years guarantee

## Δυνατότητες Also available

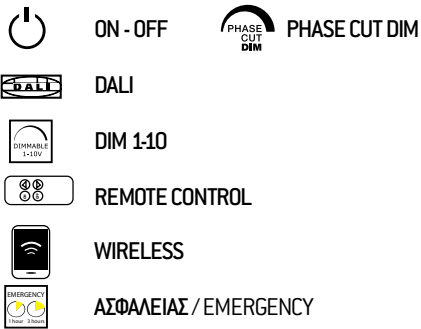

## Διαστάσεις Dimensions

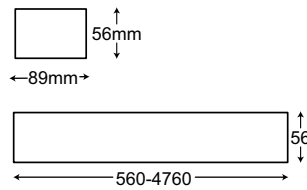

Οι διαστάσεις για τον κάθε κωδικό αναγράφονται αναλυτικά στον παρακάτω πίνακα.  
The dimensions for each code are written in the table below.

## Φωτομετρικά Photometrics

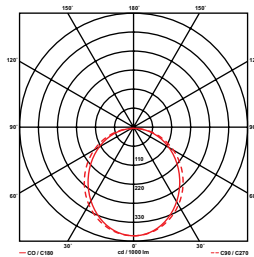

## Τοποθετήσεις Installations

### Οροφής 18018 Ceiling Mounted 18018

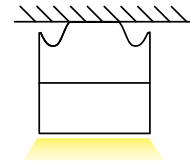

### Κρεμαστό 18011 Suspended 18011

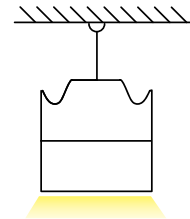

## Χαμηλά WATT (HE) Low WATT (HE)

ΚΩΔΙΚΟΣ CODE	CURRENT (mA)	WATT WATT	LUMEN LUMEN	ΔΙΑΣΤΑΣΕΙΣ DIMENSIONS
1 1805613*	450	11	1700	Υ/Ø - Η/Ø 90 x 56 x 560
2 1808419	450	16	2500	90 x 56 x 840
3 1811225	450	21	3400	90 x 56 x 1120
4 1814031	450	26	4300	90 x 56 x 1400
5 1816838	450	31	5100	90 x 56 x 1680
6 1819644	450	37	5900	90 x 56 x 1960
7 1822450	450	42	6800	90 x 56 x 2240
8 1825256	450	47	7600	90 x 56 x 2520
9 1828062	450	53	8500	90 x 56 x 2800
10 1831069	450	58	9300	90 x 56 x 3080
11 1833675	450	63	10100	90 x 56 x 3360
12 1836481	450	68	11000	90 x 56 x 3640
13 1839287	450	74	11800	90 x 56 x 3920
14 1842093	450	79	12700	90 x 56 x 4200
15 18448100	450	84	13500	90 x 56 x 4480
16 18476106	450	89	14400	90 x 56 x 4760

## Δυνατά WATT (HO) High WATT (HO)

ΚΩΔΙΚΟΣ CODE	CURRENT (mA)	WATT WATT	LUMEN LUMEN	ΔΙΑΣΤΑΣΕΙΣ DIMENSIONS
1 1805623	450	21	3400	Υ/Ø - Η/Ø 90 x 56 x 560
2 1808435	450	32	5100	90 x 56 x 840
3 1811246	450	42	6800	90 x 56 x 1120
4 1814057	450	53	8500	90 x 56 x 1400
5 1816868	450	63	10200	90 x 56 x 1680
6 1819680	450	74	11900	90 x 56 x 1960
7 1822492	450	84	13600	90 x 56 x 2240
8 18252103	450	95	15300	90 x 56 x 2520
9 18280114	450	105	17000	90 x 56 x 2800
10 18310126	450	116	18700	90 x 56 x 3080
11 18336137	450	126	20400	90 x 56 x 3360
12 18364149	450	137	22100	90 x 56 x 3640
13 18392160	450	147	23800	90 x 56 x 3920
14 18420171	450	158	25500	90 x 56 x 4200
15 18448183	450	168	27200	90 x 56 x 4480
16 18476194	450	179	28900	90 x 56 x 4760

\* Επεξήγηση κωδικού/Code explanation: 18 - 056 - 11 - Λ - 4 / 18 - 056 - 11 - W - 4  
(18: Κωδικός φωτιστικού / Code - 056: Διάσταση / Dimensions - 11: Watt - Λ: Χρώμα / W: Colour - 4: Kelvin)

# ΧΩΝΕΥΤΟ LED FOS 18000-1

RECESSED LED FOS 18000-1

- \_ Γραμμικό Φωτιστικό χωνευτό από προφίλ αλουμινίου
- \_ Σατινέ πλαστικό από PMMA
- \_ Βαμμένο με ηλεκτροστατική βαφή
- \_ Υψηλής ποιότητας ευρωπαϊκές πρώτες ύλες
- \_ Υψηλής ποιότητας ευρωπαϊκές πρώτες ύλες
- \_ Απόδοση έως 206 Lm/W
- \_ 5 χρόνια εγγύηση / 50000 ώρες

- \_ Linear Luminaire recessed from extruded aluminium profile
- \_ Satin plastic cover from PMMA
- \_ Electrostatically painted
- \_ High quality European raw materials
- \_ Output up to 206 Lm/W
- \_ 5 years guarantee / 50000 hours



## Χρώματα

Colours

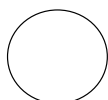

ΛΕΥΚΟ  
WHITE



ΜΑΥΡΟ  
BLACK

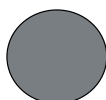

ΑΛΟΥΜΙΝΙΟ  
ALUMINIUM



ΠΕΡΙΛΑΜΒΑΝΕΤΑΙ ΣΕΤ ΣΤΗΡΙΞΗΣ  
HANGING INCLUDED

## Χαρακτηριστικά Characteristics

- Mac Adam 3
- KELVIN 830 - 840
- Κατόπιν παραγγελίας 827-850-86
- CRI>80 δυνατότητα CRI>90
- 206 Lm/W
- Δέσμη LED 120°
- Διάρκεια ζωής 50000hr (L80F10)
- Εγγύηση 5 χρόνια

- Colour tolerance Mac Adam 3
- KELVIN 830 - 840
- Available 827-850- 86
- CRI>80 available CRI>90
- 206 Lm/W
- Beam characteristic LED 120°
- Lifetime 50000hr (L80F10)
- 5 years guarantee

## Δυνατότητες Also available

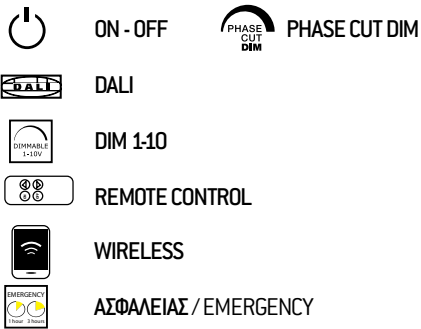

## Διαστάσεις Dimensions

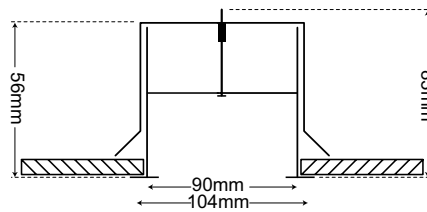

Οι διαστάσεις για τον κάθε κωδικό αναγράφονται αναλυτικά στον παρακάτω πίνακα.  
The dimensions for each code are written in the table below.

## Τοποθετήσεις Installations

### Χωνευτό 18000-1 Recessed 18000-1

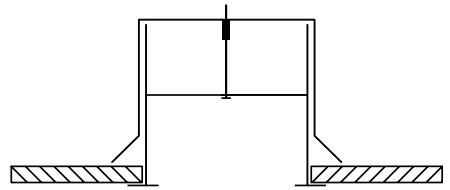

## Φωτομετρικά Photometrics

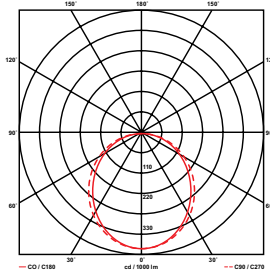

## Χαμηλά WATT (HE) Low WATT (HE)

ΚΩΔΙΚΟΣ CODE	CURRENT (mA)	WATT WATT	LUMEN LUMEN	ΔΙΑΣΤΑΣΕΙΣ DIMENSIONS	
1	1805913-1*	450	11	1700	Υ/Θ - Η/Θ 90 x 56 x 595
2	1808719-1	450	16	2500	90 x 56 x 875
3	1811525-1	450	21	3400	90 x 56 x 1155
4	1814331-1	450	26	4300	90 x 56 x 1435
5	1817138-1	450	31	5100	90 x 56 x 1715
6	1819944-1	450	37	5900	90 x 56 x 1995
7	1822850-1	450	42	6800	90 x 56 x 2285
8	1825656-1	450	47	7600	90 x 56 x 2565
9	1828462-1	450	53	8500	90 x 56 x 2845
10	1831269-1	450	58	9300	90 x 56 x 3125
11	1834075-1	450	63	10100	90 x 56 x 3405
12	1836981-1	450	68	11000	90 x 56 x 3695
13	1839787-1	450	74	11800	90 x 56 x 3975
14	1842593-1	450	79	12700	90 x 56 x 4255

## Δυνατά WATT (HO) High WATT (HO)

ΚΩΔΙΚΟΣ CODE	CURRENT (mA)	WATT WATT	LUMEN LUMEN	ΔΙΑΣΤΑΣΕΙΣ DIMENSIONS	
1	1805923-1	450	21	3400	Υ/Θ - Η/Θ 90 x 56 x 595
2	1808735-1	450	32	5100	90 x 56 x 875
3	1811546-1	450	42	6800	90 x 56 x 1155
4	1814357-1	450	53	8500	90 x 56 x 1435
5	1817169-1	450	63	10200	90 x 56 x 1715
6	1819980-1	450	74	11900	90 x 56 x 1995
7	1822892-1	450	84	13600	90 x 56 x 2285
8	18256103-1	450	95	15300	90 x 56 x 2565
9	18284114-1	450	105	17000	90 x 56 x 2845
10	18312126-1	450	116	18700	90 x 56 x 3125
11	18340137-1	450	126	20400	90 x 56 x 3405
12	18369149-1	450	137	22100	90 x 56 x 3695
13	18397160-1	450	147	23800	90 x 56 x 3975
14	18425171-1	450	158	25500	90 x 56 x 4255

\* Επεξήγηση κωδικού/Code explanation: 18 - 059 - 13 - Λ - 4 - 1 / 18 - 059 - 13 - W - 4 - 1  
[18: Κωδικός φωτιστικού/Code - 059: Διάσταση/Dimensions - 13: Watt - Λ: Χρώμα/W: Colour  
- 4: Kelvin - 1: Χωνευτό/Recessed]

# ΓΡΑΜΜΙΚΟ LED LUMINOUS 27000

LINEAR LED LUMINOUS 27000

- \_ Φωτιστικό με περιμετρικό φωτισμό από προφίλ αλουμινίου
- \_ Σατινέ πλαστικό από PMMA
- \_ Βαμμένο με ηλεκτροστατική βαφή ή ανοδιωμένο αλουμίνιο
- \_ Υψηλής ποιότητας ευρωπαϊκές πρώτες ύλες
- \_ Αποδόσεις έως 206 Lm/W
- \_ Παράγεται σε πολλές διαστάσεις
- \_ Επιλογή από ευρεία γκάμα χρωμάτων κατόπιν παραγγελίας
- \_ Εύκολη τοποθέτηση
- \_ 5 χρόνια εγγύηση

- \_ Light with perimetric diffusion from aluminium profile
- \_ Satin plastic cover from PMMA
- \_ Anodized aluminium or electrostatic painting
- \_ High quality European raw materials
- \_ Output up to 206 Lm/W
- \_ Many dimensions available
- \_ Big range of colors available
- \_ Easy installation
- \_ 5 years guarantee



## Χρώματα Colours

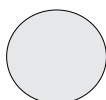

SILVER

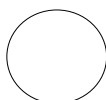

ΛΕΥΚΟ  
WHITE



ΜΑΥΡΟ  
BLACK

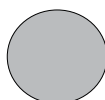

ΑΛΟΥΜΙΝΙΟ  
ALUMINIUM



ΑΠΑΙΤΕΙΤΑΙ ΜΟΝΟ ΕΠΙΛΟΓΗ ΑΝΑΡΤΗΣΗΣ  
PLEASE SELECT HANGING



## Χαρακτηριστικά Characteristics

- Mac Adam 3
- KELVIN 830 - 840
- Κατόπιν παραγγελίας 827-850-865
- CRI>80 δυνατότητα CRI>90
- 206 Lm/W
- Δέσμη LED 120°
- Διάρκεια ζωής 50000hr (L80F10)
- Εγγύηση 5 χρόνια

- Colour tolerance Mac Adam 3
- KELVIN 830 - 840
- Available 827-850- 865
- CRI>80 available CRI>90
- 206 Lm/W
- Beam characteristic LED 120°
- Lifetime 50000hr (L80F10)
- 5 years guarantee

## Δυνατότητες Also available

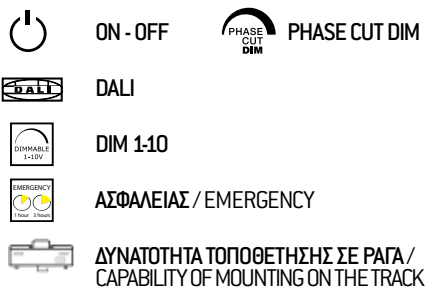

## Διαστάσεις Dimensions

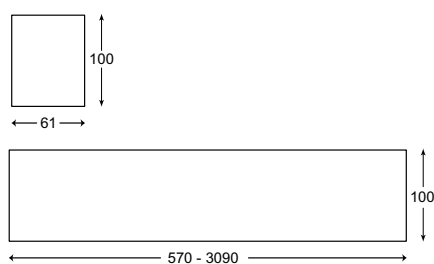

Οι διαστάσεις για τον κάθε κωδικό αναγράφονται αναλυτικά στον παρακάτω πίνακα.  
The dimensions for each code are written in the table below.

## Φωτομετρικά Photometrics

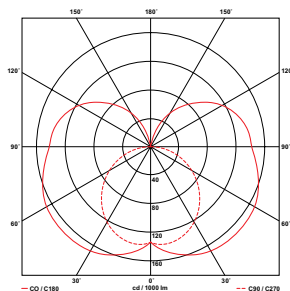

## Τοποθετήσεις Installations

### Οροφής 27018 Ceiling Mounted 27018

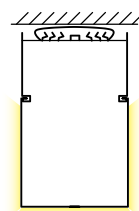

### Κρεμαστό 27011 Suspended 27011

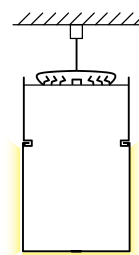

## Χαμηλά WATT (HE) Low WATT (HE)

	ΚΩΔΙΚΟΣ CODE	ΑΡΙΘΜΟΣ LED NUMBER LED	WATT WATT	LUMEN LUMEN	ΔΙΑΣΤΑΣΕΙΣ DIMENSIONS
1	2705713*	24	11	1700	Π/Υ/Μ - W/H/L 61 x 100 x 570
2	2708519	36	16	2500	61 x 100 x 850
3	2711325	48	21	3400	61 x 100 x 1130
4	2714131	60	26	4300	61 x 100 x 1410
5	2716938	72	31	5100	61 x 100 x 1690
6	2719744	84	37	5900	61 x 100 x 1970
7	2722550	96	42	6800	61 x 100 x 2250
8	2725356	108	47	7600	61 x 100 x 2530
9	2728162	120	53	8500	61 x 100 x 2810
10	2730969	132	58	9300	61 x 100 x 3090

## Δυνατά WATT (HO) High WATT (HO)

	ΚΩΔΙΚΟΣ CODE	ΑΡΙΘΜΟΣ LED NUMBER LED	WATT WATT	LUMEN LUMEN	ΔΙΑΣΤΑΣΕΙΣ DIMENSIONS
1	2705723	44	21	3400	Π/Υ/Μ - W/H/L 61 x 100 x 570
2	2708535	66	32	5100	61 x 100 x 850
3	2711346	88	42	6800	61 x 100 x 1130
4	2714157	110	53	8500	61 x 100 x 1410
5	2716969	132	63	10200	61 x 100 x 1690
6	2719780	154	74	11900	61 x 100 x 1970
7	2722592	176	84	13600	61 x 100 x 2250
8	27253103	198	95	15300	61 x 100 x 2530
9	27281114	220	105	17000	61 x 100 x 2810
10	27309126	242	116	18700	61 x 100 x 3090

\* Επεξήγηση κωδικού/Code explanation: 27 – 057 – 13 – A – 4  
(27: Κωδικός φωτιστικού/Code – 057: Διάσταση/Dimensions – 13: Watt – A: Χρώμα/Colour – 4: Kelvin)

# ΑΠΛΙΚΑ LED LUMINOUS 27020

WALL MOUNTED  
LED LUMINOUS 27020

- \_ Απλικά τοίχου άμεση έμμεση από προφίλ αλουμινίου
- \_ Σατινέ πλαστικό από PMMA
- \_ Βαμμένο με ηλεκτροστατική βαφή ή αναδιωμένο αλουμίνιο
- \_ Υψηλής ποιότητας ευρωπαϊκές πρώτες ύλες
- \_ Αποδόσεις έως 206 Lm/W
- \_ 5 χρόνια εγγύηση

- \_ Wall uplighter direct indirect from aluminium profile
- \_ Satin plastic cover from PMMA
- \_ Anodized aluminium or electrostatic painting
- \_ High quality European raw materials
- \_ Output up to 206 Lm/W
- 5 years guarantee



## Χρώματα Colours

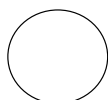

ΛΕΥΚΟ  
WHITE



ΜΑΥΡΟ  
BLACK

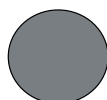

ΑΛΟΥΜΙΝΙΟ  
ALUMINIUM



ΔΥΝΑΤΟΤΗΤΑ ΤΟΠΟΘΕΤΗΣΗΣ ΔΙΑΚΟΠΤΗ ON-OFF  
ALSO ON-OFF AVAILABLE

## Χαρακτηριστικά Characteristics

- Mac Adam 3
- KELVIN 830 - 840
- Κατόπιν παραγγελίας 827-850-865
- CRI>80 δυνατότητα CRI>90
- 206 Lm/W
- Δέσμη LED 120°
- Διάρκεια ζωής 50000hr (L80F10)
- Εγγύηση 5 χρόνια

- Colour tolerance Mac Adam 3
- KELVIN 830 - 840
- Available 827-850- 865
- CRI>80 available CRI>90
- 206 Lm/W
- Beam characteristic LED 120°
- Lifetime 50000hr (L80F10)
- 5 years guarantee

## Δυνατότητες Also available

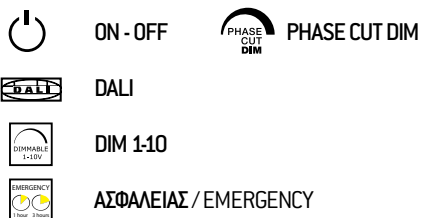

## Διαστάσεις Dimensions

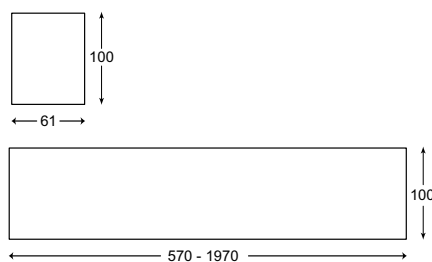

Οι διαστάσεις για τον κάθε κωδικό αναγράφονται αναλυτικά στον παρακάτω πίνακα.  
The dimensions for each code are written in the table below.

## Τοποθετήσεις Installations

### ΑΠΛΙΚΑ 27020 Wall Mounted 27020

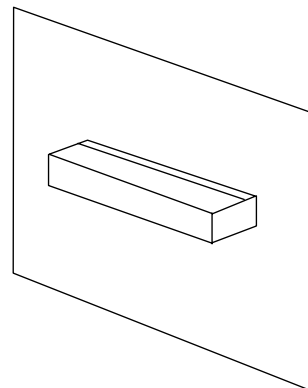

## Φωτομετρικά Photometrics

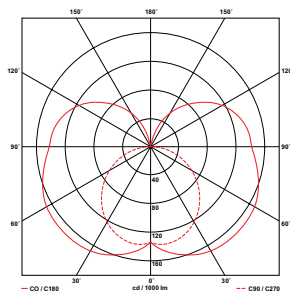

## Χαμηλά WATT (HE) Low WATT (HE)

	ΚΩΔΙΚΟΣ CODE	ΑΡΙΘΜΟΣ LED NUMBER LED	WATT WATT	LUMEN LUMEN	ΔΙΑΣΤΑΣΕΙΣ DIMENSIONS
1	2702005713*	24	11	1700	Π/Υ/Μ - W/H/L 61 x 100 x 570
2	2702008519	36	16	2500	61 x 100 x 850
3	2702011325	48	21	3400	61 x 100 x 1130
4	2702014131	60	26	4300	61 x 100 x 1410
5	2702016938	72	31	5100	61 x 100 x 1690
6	2702019744	84	37	5900	61 x 100 x 1970

## Δυνατά WATT (HO) High WATT (HO)

	ΚΩΔΙΚΟΣ CODE	ΑΡΙΘΜΟΣ LED NUMBER LED	WATT WATT	LUMEN LUMEN	ΔΙΑΣΤΑΣΕΙΣ DIMENSIONS
1	2702005723	44	21	3400	Π/Υ/Μ - W/H/L 61 x 100 x 570
2	2702008535	66	32	5100	61 x 100 x 850
3	2702011346	88	42	6800	61 x 100 x 1130
4	2702014157	110	53	8500	61 x 100 x 1410
5	2702016969	132	63	10200	61 x 100 x 1690
6	2702019780	154	74	11900	61 x 100 x 1970

\* Επεξήγηση κωδικού/Code explanation: 27020-057-13-A-4  
(27020: Κωδικός φωτιστικού/Code - 057: Διάσταση/Dimensions - 13: Watt - A: Χρώμα/Colour - 4: Kelvin)

# LED 70000

LED 70000

- \_ Παράλληλογγραμο φωτιστικό LED από λαμαρίνα
- \_ Σατινέ πλαστικό από PMMA / Μικροπρισματικό πλαστικό
- \_ Βαμμένο με ηλεκτροστατική βαφή
- \_ Υψηλής ποιότητας ευρωπαϊκές πρώτες ύλες
- \_ Αποδόσεις έως 206 Lm/W
- \_ Παράγεται σε λευκό, μαύρο & αλουμίνιο
- \_ 5 χρόνια εγγύηση

- \_ Parallel led light from metal sheet
- \_ Satin plastic cover from PMMA / Microprismatic plastic
- \_ Electrostatically painted
- \_ High quality European raw materials
- \_ Output up to 206 Lm/W
- \_ Available in white, black or aluminium
- \_ 5 years guarantee



## Χρώματα

Colours

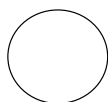

ΛΕΥΚΟ  
WHITE



ΜΑΥΡΟ  
BLACK

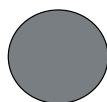

ΑΛΟΥΜΙΝΙΟ  
ALUMINIUM



ΑΠΑΙΤΕΙΤΑΙ ΕΠΙΛΟΓΗ ΑΝΑΡΤΗΣΗΣ  
PLEASE SELECT HANGING

## Χαρακτηριστικά Characteristics

- Mac Adam 3
- KELVIN 830 - 840
- Κατόπιν παραγγελίας 827-850-865
- CRI>80, δυνατότητα CRI>90
- 206 Lm/W
- Δέσμη LED 120°
- Διάρκεια ζωής 50000hr (L80F10)
- Εγγύηση 5 χρόνια

- Colour tolerance Mac Adam 3
- KELVIN 830 - 840
- Available 827-850- 865
- CRI>80, available CRI>90
- 206 Lm/W
- Beam characteristic LED 120°
- Lifetime 50000hr (L80F10)
- 5 years guarantee

## Δυνατότητες Also available

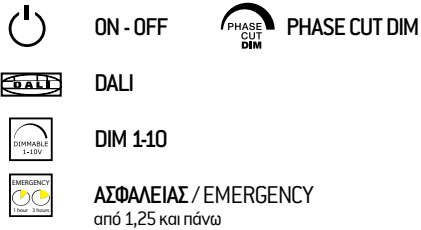

## Διαστάσεις Dimensions

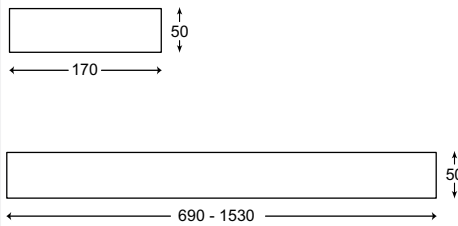

Οι διαστάσεις για τον κάθε κωδικό αναγράφονται αναλυτικά στον παρακάτω πίνακα.  
The dimensions for each code are written in the table below.

## Φωτομετρικά Photometrics

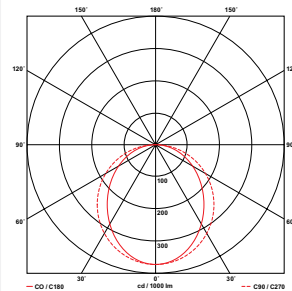

## Τοποθετήσεις Installations

### Οροφής 70018 Ceiling Mounted 70018

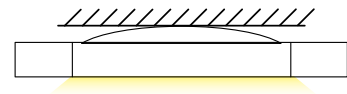

### Κρεμαστό 70011 Suspended 70011

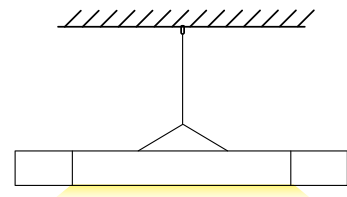

## Χαμηλά WATT (HE) Low WATT (HE)

	ΚΩΔΙΚΟΣ CODE	ΑΡΙΘΜΟΣ LED NUMBER LED	WATT WATT	LUMEN LUMEN	ΔΙΑΣΤΑΣΕΙΣ DIMENSIONS
1	7006913Λ*	24	11	1700	Π/Υ/Μ - W/H/L 170 x 50 x 690
2	7009719Λ	36	16	2500	170 x 50 x 970
3	7012525Λ	48	21	3400	170 x 50 x 1250
4	7015331Λ	60	26	4300	170 x 50 x 1530

## Δυνατά WATT (HO) High WATT (HO)

	ΚΩΔΙΚΟΣ CODE	ΑΡΙΘΜΟΣ LED NUMBER LED	WATT WATT	LUMEN LUMEN	ΔΙΑΣΤΑΣΕΙΣ DIMENSIONS
1	7006923Λ	44	21	3400	Π/Υ/Μ - W/H/L 170 x 50 x 690
2	7009735Λ	66	32	5100	170 x 50 x 970
3	7012546Λ	88	42	6800	170 x 50 x 1250
4	7015357Λ	110	53	8500	170 x 50 x 1530

\* Επεξήγηση κωδικού/Code explanation: 70 – 069 – 13 – Λ – 4  
[70: Κωδικός φωτιστικού/Code – 069: Διάσταση/Dimensions – 13: Watt – Λ: Χρώμα/Colour – 4: Kelvin]

# ΓΡΑΜΜΙΚΟ LED TRIMLESS 80000

LINEAR LED TRIMLESS 80000

- \_ Φωτιστικό trimless από εξωθημένο προφίλι αλουμίνιου
- \_ Σατινέ πλαστικό από polycarbonate
- \_ Ανοδιωμένο αλουμίνιο, λευκό ή μαύρο
- \_ Υψηλής ποιότητας ευρωπαϊκές πρώτες ύλες
- \_ Αποδόσεις έως 206 Lm/W
- \_ Παράγεται σε πολλές διαστάσεις
- \_ 5 χρόνια εγγύηση

- \_ Trimless light from extruded aluminium profile
- \_ Satin plastic cover from polycarbonate
- \_ Anodized aluminium white or black
- \_ High quality European raw materials
- \_ Many dimensions available
- \_ Output up to 206 Lm/W
- \_ 5 years guarantee



## Χρώματα

Colours

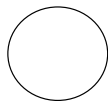

ΛΕΥΚΟ  
WHITE



ΜΑΥΡΟ  
BLACK

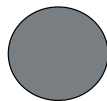

ΑΛΟΥΜΙΝΙΟ  
ALUMINIUM









ΑΠΑΙΤΕΙΤΑΙ ΜΟΝΟ ΕΠΙΛΟΓΗ ΑΝΑΡΤΗΣΗΣ  
PLEASE SELECT HANGING

## Χαρακτηριστικά Characteristics

- Mac Adam 3
- KELVIN 830 - 840
- Κατόπιν παραγγελίας 827-850-865
- CRI>80, δυνατότητα CRI>90
- 206 Lm/W
- Δέσμη LED 120°
- Διάρκεια ζωής 50000hr (L80F10)
- Εγγύηση 5 χρόνια
- Colour tolerance Mac Adam 3
- KELVIN 830 - 840
- Available 827-850- 865
- CRI>80, available CRI>90
- 206 Lm/W
- Beam characteristic LED 120°
- Lifetime 50000hr (L80F10)
- 5 years guarantee

## Δυνατότητες Also available

-  ON - OFF
-  PHASE CUT DIM
-  DALI
-  DIM 1-10
-  ΑΣΦΑΛΕΙΑΣ / EMERGENCY από 1,25 και πάνω
-  ΚΟΠΗ ΓΩΝΙΑΣ ΜΟΙΡΕΣ / SPECIAL CUTTINGS IN DIFFERENT ANGLES
-  ΔΥΝΑΤΟΤΗΤΑ ΤΟΠΟΘΕΤΗΣΗΣ ΣΕ ΡΑΓΑ / CAPABILITY OF MOUNTING ON THE TRACK

## Διαστάσεις Dimensions

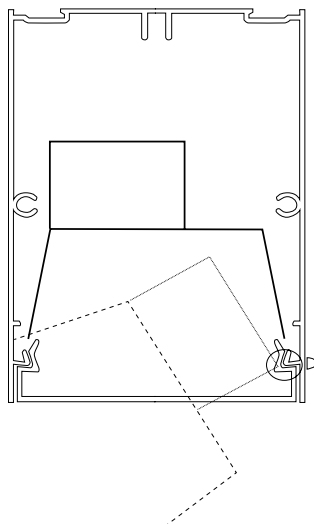
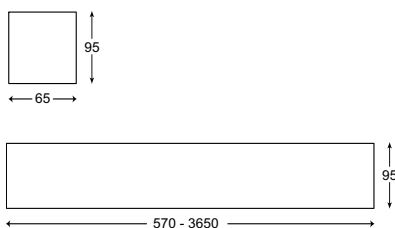

Οι διαστάσεις για τον κάθε κωδικό αναγράφονται αναλυτικά στον παρακάτω πίνακα.  
The dimensions for each code are written in the table below.

## Τοποθετήσεις Installations

### Οροφής 80018 Ceiling Mounted 80018

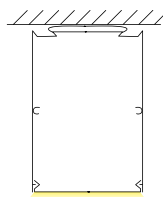

### Κρεμαστό 80011 Suspended 80011

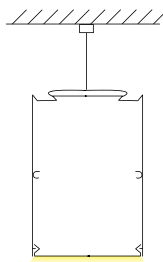

## Χαμηλά WATT (HE)

Low WATT (HE)

ΚΩΔΙΚΟΣ CODE	ΑΡΙΘΜΟΣ LED NUMBER LED	WATT WATT	LUMEN LUMEN	ΔΙΑΣΤΑΣΕΙΣ DIMENSIONS	
1	8005613T*	24	11	1700	Π/Υ/Μ - W/H/L 65 x 95 x 570
2	8008419T	36	16	2500	65 x 95 x 850
3	8011225T	48	21	3400	65 x 95 x 1130
4	8014031T	60	26	4300	65 x 95 x 1410
5	8016838T	72	31	5100	65 x 95 x 1690
6	8019644T	84	37	5900	65 x 95 x 1970
7	8022450T	96	42	6800	65 x 95 x 2250
8	8025256T	108	47	7600	65 x 95 x 2530
9	8028062T	120	53	8500	65 x 95 x 2810
10	8030869T	132	58	9300	65 x 95 x 3090
11	8033675T	144	63	10100	65 x 95 x 3370
12	8036481T	156	69	11000	65 x 95 x 3650

## Δυνατά WATT (HO)

High WATT (HO)

ΚΩΔΙΚΟΣ CODE	ΑΡΙΘΜΟΣ LED NUMBER LED	WATT WATT	LUMEN LUMEN	ΔΙΑΣΤΑΣΕΙΣ DIMENSIONS	
1	8005623T	44	21	3400	Π/Υ/Μ - W/H/L 65 x 95 x 570
2	8008435T	66	32	5100	65 x 95 x 850
3	8011246T	88	42	6800	65 x 95 x 1130
4	8014057T	110	53	8500	65 x 95 x 1410
5	8016869T	132	63	10200	65 x 95 x 1690
6	8019680T	154	74	11900	65 x 95 x 1970
7	8022492T	176	84	13600	65 x 95 x 2250
8	80252103T	198	95	15300	65 x 95 x 2530
9	80280114T	220	105	17000	65 x 95 x 2810
10	80308126T	242	116	18700	65 x 95 x 3090
11	80336137T	264	126	20400	65 x 95 x 3370
12	80364149T	286	137	22100	65 x 95 x 3650

\* Επεξήγηση κωδικού/Code explanation: 80 – 056 – 13 – T – A – 4  
(80: Κωδικός φωτιστικού/Code – 056: Διάσταση/Dimensions – 13: Watt – T: Trimless  
– A: Χρώμα/Colour – 4: Kelvin)

ΚΑΤΟΠΙΝ ΠΑΡΑΓΓΕΛΙΑΣ ΕΙΔΙΚΕΣ ΔΙΑΣΤΑΣΕΙΣ | CUSTOM MADE PRODUCTION





# ΓΡΑΜΜΙΚΟ ΧΩΝΕΥΤΟ LED TRIMLESS 80000-1

LINEAR RECESSED LED  
TRIMLESS 80000-1



# ΓΡΑΜΜΙΚΟ ΧΩΝΕΥΤΟ LED TRIMLESS 80000-1

LINEAR RECESSED LED  
TRIMLESS 80000-1

- \_ Χωνευτό φωτιστικό γυψοσανίδας trimless από εξωθημένο προφίλ αλουμίνιου ανοδιωμένο
- \_ Σατινέ πλαστικό από PMMA
- \_ Υψηλής ποιότητας ευρωπαϊκές πρώτες ύλες
- \_ Αποδόσεις έως 206 Lm/W
- \_ Παράγεται σε πολλές διαστάσεις
- \_ Έξυπνο σύστημα τοποθέτησης σπαστό
- \_ 5 χρόνια εγγύηση

- \_ Trimless recessed linear light for false ceiling from extruded anodized aluminium profile
- \_ Satin plastic cover from PMMA
- \_ High quality European raw materials
- \_ Output up to 206 Lm/W
- \_ Many dimensions available
- \_ Clever moving installation system
- \_ 5 years guarantee



**Χρώματα**  
Colours

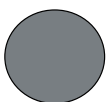

ΑΛΟΥΜΙΝΙΟ  
ALUMINIUM



**ΔΕΝ ΑΠΑΙΤΕΙΤΑΙ ΣΕΤ ΣΤΗΡΙΞΗΣ**  
INSTALLATION SET INCLUDED

## Χαρακτηριστικά Characteristics

- Mac Adam 3
- KELVIN 830 - 840
- Κατόπιν παραγγελίας 827-850-865
- CRI>80, δυνατότητα CRI>90
- 206 Lm/W
- Δέσμη LED 120°
- Διάρκεια ζωής 50000hr (L80F10)
- Εγγύηση 5 χρόνια

- Colour tolerance Mac Adam 3
- KELVIN 830 - 840
- Available 827-850- 865
- CRI>80, available CRI>90
- 206 Lm/W
- Beam characteristic LED 120°
- Lifetime 50000hr (L80F10)
- 5 years guarantee

## Δυνατότητες Also available



DALI

DIM 1-10

ΑΣΦΑΛΕΙΑΣ / EMERGENCY

ΚΟΠΗ ΓΩΝΙΑΣ ΜΟΙΡΕΣ / SPECIAL CUTTINGS IN DIFFERENT ANGLES

## Διαστάσεις Dimensions

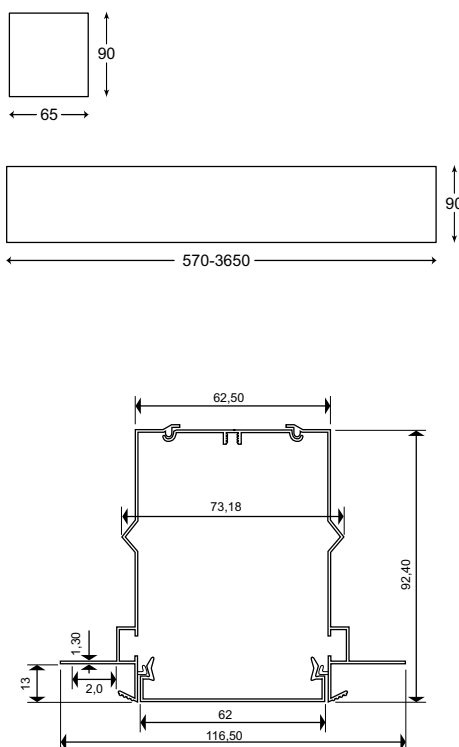

Οι διαστάσεις για τον κάθε κωδικό αναγράφονται αναλυτικά στον παρακάτω πίνακα.  
The dimensions for each code are written in the table below.

## Τοποθετήσεις Installations

### Χωνευτό 80000-1 Recessed 80000-1

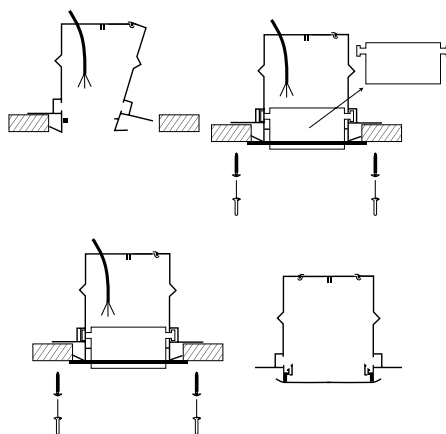

## Χαμηλά WATT (HE)

Low WATT (HE)

ΚΩΔΙΚΟΣ CODE	ΑΡΙΘΜΟΣ LED NUMBER LED	WATT WATT	LUMEN LUMEN	ΔΙΑΣΤΑΣΕΙΣ DIMENSIONS	ΚΟΠΗΣ CUTTING	
1	8005613T-1*	24	11	1700	Π/Υ/Μ - W/H/L 65 x 90 x 570	78 x 570
2	8008419T-1	36	16	2500	65 x 90x850	78 x 850
3	8011225T-1	48	21	3400	65 x 90 x 1130	78 x 1130
4	8014031T-1	60	26	4300	65 x 90 x 1410	78 x 1410
5	8016838T-1	72	31	5100	65 x 90 x 1690	78 x 1690
6	8019644T-1	84	37	5900	65 x 90 x 1970	78 x 1970
7	8022450T-1	96	42	6800	65 x 90 x 2250	78 x 2250
8	8025256T-1	108	47	7600	65 x 90 x 2530	78 x 2530
9	8028062T-1	120	53	8500	65 x 90 x 2810	78 x 2810
10	8030869T-1	132	58	9300	65 x 90 x 3090	78 x 3090
11	8033675T-1	144	63	10100	65 x 90 x 3370	78 x 3370
12	8036481T-1	156	69	11000	65 x 90 x 3650	78 x 3650

## Δυνατά WATT (HO)

High WATT (HO)

ΚΩΔΙΚΟΣ CODE	ΑΡΙΘΜΟΣ LED NUMBER LED	WATT WATT	LUMEN LUMEN	ΔΙΑΣΤΑΣΕΙΣ DIMENSIONS	ΚΟΠΗΣ CUTTING	
1	8005623T-1	44	21	3400	Π/Υ/Μ - W/H/L 65 x 90 x 570	78 x 570
2	8008435T-1	66	32	5100	65 x 90 x 850	78 x 850
3	8011246T-1	88	42	6800	65 x 90 x 1130	78 x 1130
4	8014057T-1	110	53	8500	65 x 90 x 1410	78 x 1410
5	8016869T-1	132	63	10200	65 x 90 x 1690	78 x 1690
6	8019680T-1	154	74	11900	65 x 90 x 1970	78 x 1970
7	8022492T-1	176	84	13600	65 x 90 x 2250	78 x 2250
8	80252103T-1	198	95	15300	65 x 90 x 2530	78 x 2530
9	80280114T-1	220	105	17000	65 x 90 x 2810	78 x 2810
10	80308126T-1	242	116	18700	65 x 90 x 3090	78 x 3090
11	80336137T-1	264	126	20400	65 x 90 x 3370	78 x 3370
12	80364149T-1	286	137	22100	65 x 90 x 3650	78 x 3650

\* Επεξήγηση κωδικού/Code explanation: 80 – 056 – 13 – T – 4 – 1

(80: Κωδικός φωτιστικού/Code – 056: Διάσταση/Dimensions – 13: Watt – T: Trimless – 4: Kelvin – 1: Χωνευτό/Recessed)

ΚΑΤΟΠΙΝ ΠΑΡΑΓΓΕΛΙΑΣ ΕΙΔΙΚΕΣ ΔΙΑΣΤΑΣΕΙΣ | CUSTOM MADE PRODUCTION

# ΓΡΑΜΜΙΚΟ LED TRIMLESS 85000

LINEAR LED TRIMLESS 85000

- \_ Φωτιστικό trimless εξωτερικό από εξωθημένο προφίλ αλουμίνιου
- \_ Σατινέ πλαστικό από PMMA
- \_ Ανοδωμένο αλουμίνιο λευκό και μαύρο
- \_ Υψηλής ποιότητας ευρωπαϊκές πρώτες ύλες
- \_ Αποδόσεις έως 206 Lm/W
- \_ Παράγεται σε πολλές διαστάσεις
- \_ 5 χρόνια εγγύηση

- \_ Linear light trimless from extruded aluminium profile
- \_ Satin plastic cover from PMMA
- \_ Anodized aluminium white or black or electrostatic painting
- \_ High quality European raw materials
- \_ Output up to 206 Lm/W
- \_ Many dimensions available
- \_ 5 years guarantee

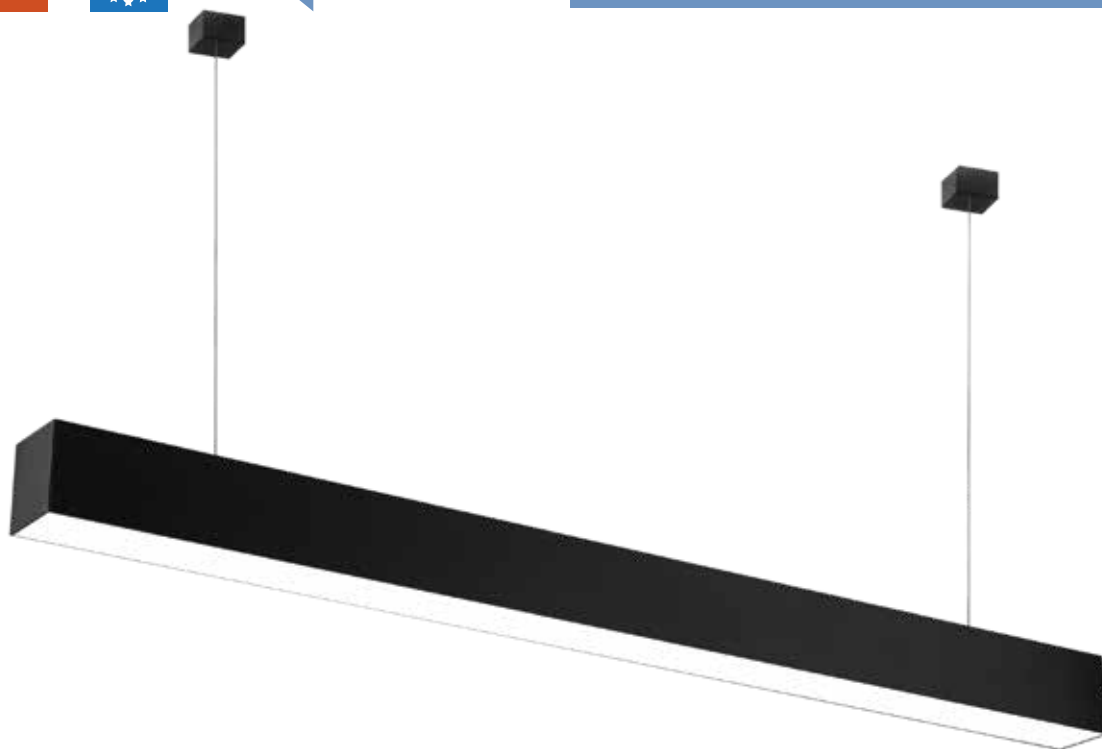

## Χρώματα Colours

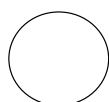

ΛΕΥΚΟ  
WHITE



ΜΑΥΡΟ  
BLACK

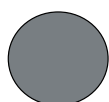

ΑΛΟΥΜΙΝΙΟ  
ALUMINIUM









ΑΠΑΙΤΕΙΤΑΙ ΜΟΝΟ ΕΠΙΛΟΓΗ ΑΝΑΡΤΗΣΗΣ  
PLEASE SELECT HANGING

## Χαρακτηριστικά Characteristics

- Mac Adam 3
- KELVIN 830 - 840
- Κατόπιν παραγγελίας 827-850-865
- CRI>80 δυνατότητα CRI>90
- 206 Lm/W
- Δέσμη LED 120°
- Διάρκεια ζωής 50000hr (L80F10)
- Εγγύηση 5 χρόνια

- Colour tolerance Mac Adam 3
- KELVIN 830 - 840
- Available 827-850- 865
- CRI>80 available CRI>90
- 206 Lm/W
- Beam characteristic LED 120°
- Lifetime 50000hr (L80F10)
- 5 years guarantee

## Δυνατότητες Also available

-  ON - OFF
-  PHASE CUT DIM
-  DALI
-  DIM 1-10
-  ΑΣΦΑΛΕΙΑΣ / EMERGENCY
-  ΔΥΝΑΤΟΤΗΤΑ ΤΟΠΟΘΕΤΗΣΗΣ ΣΕ ΡΑΓΑ / CAPABILITY OF MOUNTING ON THE TRACK

## Διαστάσεις Dimensions

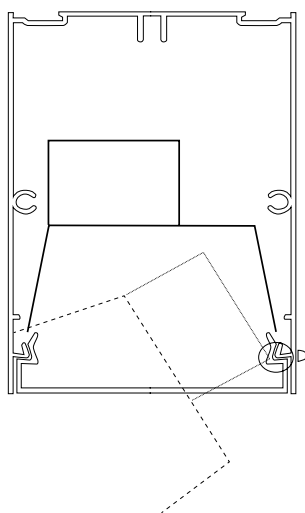
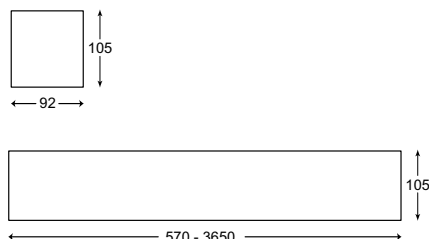

Οι διαστάσεις για τον κάθε κωδικό αναγράφονται αναλυτικά στον παρακάτω πίνακα.  
The dimensions for each code are written in the table below.

## Τοποθετήσεις Installations

### Οροφής 85018 Ceiling Mounted 85018

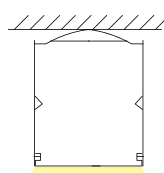

### Κρεμαστό 85011 Suspended 85011

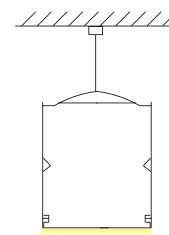

## Χαμηλά WATT (HE) Low WATT (HE)

ΚΩΔΙΚΟΣ CODE	ΑΡΙΘΜΟΣ LED NUMBER LED	WATT WATT	LUMEN LUMEN	ΔΙΑΣΤΑΣΕΙΣ DIMENSIONS
1	8505613T*	24	11	1700 Π/Υ/Μ - W/H/L 92 x 105 x 570
2	8508419T	36	16	2500 92 x 105 x 850
3	8511225T	48	21	3400 92 x 105 x 1130
4	8514031T	60	26	4300 92 x 105 x 1410
5	8516838T	72	31	5100 92 x 105 x 1690
6	8519644T	84	37	5900 92 x 105 x 1970
7	8522450T	96	42	6800 92 x 105 x 2250
8	8525256T	108	47	7600 92 x 105 x 2530
9	8528062T	120	53	8500 92 x 105 x 2810
10	8530869T	132	58	9300 92 x 105 x 3090
11	8533675T	144	63	10100 92 x 105 x 3370
12	8536481T	156	69	11000 92 x 105 x 3650

## Δυνατά WATT (HO) High WATT (HO)

ΚΩΔΙΚΟΣ CODE	ΑΡΙΘΜΟΣ LED NUMBER LED	WATT WATT	LUMEN LUMEN	ΔΙΑΣΤΑΣΕΙΣ DIMENSIONS
1	8505623T	44	21	3400 Π/Υ/Μ - W/H/L 92 x 105 x 570
2	8508435T	66	32	5100 92 x 105 x 850
3	8511246T	88	42	6800 92 x 105 x 1130
4	8514057T	110	53	8500 92 x 105 x 1410
5	8516869T	132	63	10200 92 x 105 x 1690
6	8519680T	154	74	11900 92 x 105 x 1970
7	8522492T	176	84	13600 92 x 105 x 2250
8	85252103T	198	95	15300 92 x 105 x 2530
9	85280114T	220	105	17000 92 x 105 x 2810
10	85308126T	242	116	18700 92 x 105 x 3090
11	85336137T	264	126	20400 92 x 105 x 3370
12	85364149T	286	137	22100 92 x 105 x 3650

\* Επεξήγηση κωδικού/Code explanation: 85 – 056 – 13 – T – 4  
(85: Κωδικός φωτιστικού/Code – 056: Διάσταση/Dimensions – 13: Watt – T: Trimless – 4: Kelvin)

# ΓΡΑΜΜΙΚΟ ΧΩΝΕΥΤΟ LED TRIMLESS 85000-1

LINEAR RECESSED  
LED TRIMLESS 85000-1

- \_ Χωνευτό φωτιστικό γυψοσανίδας trimless από εξωθημένο προφίλι αλουμίνιου ανοδιωμένο
- \_ Σατινέ πλαστικό από PMMA
- \_ Ανοδιωμένο αλουμίνιο ή ηλεκτροστατικό βράσιμο
- \_ Υψηλής ποιότητας ευρωπαϊκές πρώτες ύλες
- \_ Παράγεται σε πολλές διαστάσεις
- \_ Αποδόσεις έως 206 Lm/W
- \_ Έξυπνο σύστημα τοποθέτησης σπαστό
- \_ 5 χρόνια εγγύηση

- \_ Linear recessed light for false ceiling from extruded anodized aluminium profile
- \_ Satin plastic cover from PMMA
- \_ Anodized aluminium or electrostatic painting
- \_ High quality European raw materials
- \_ Many dimensions available
- \_ Output up to 206 Lm/W
- \_ Clever moving installation system
- \_ 5 years guarantee

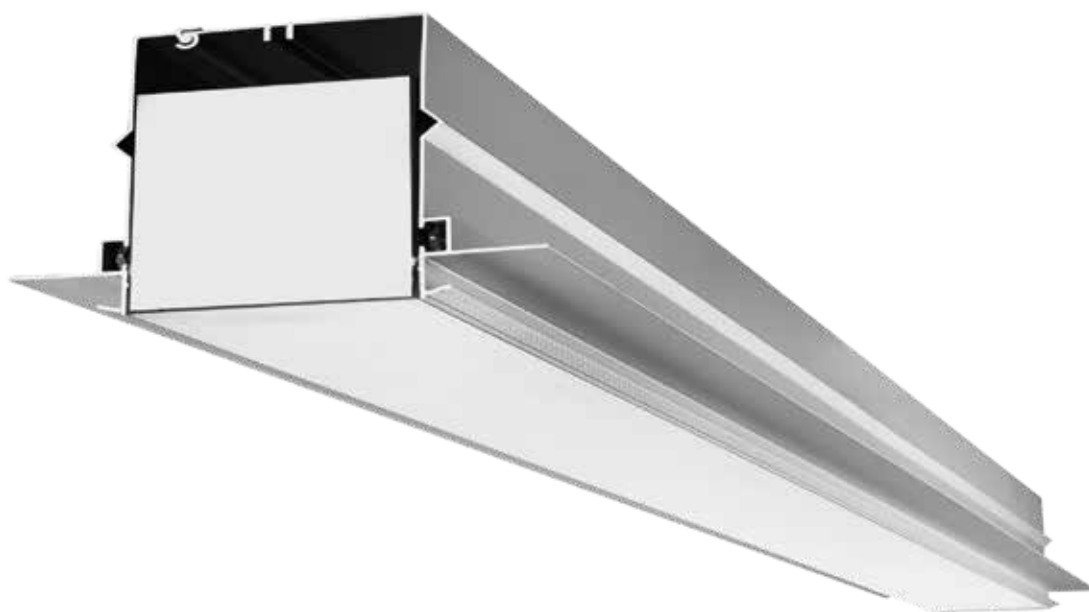

**Χρώματα**  
Colours

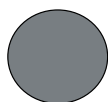

ΑΛΟΥΜΙΝΙΟ  
ALUMINIUM









**ΔΕΝ ΑΠΑΙΤΕΙΤΑΙ ΣΕΤ ΣΤΗΡΙΞΗΣ**  
INSTALLATION SET INCLUDED

## Χαρακτηριστικά Characteristics

- Mac Adam 3
- KELVIN 830 - 840
- Κατόπιν παραγγελίας 827-850-865
- CRI>80, δυνατότητα CRI>90
- 206 Lm/W
- Δέσμη LED 120°
- Διάρκεια ζωής 50000hr (L80F10)
- Εγγύηση 5 χρόνια

- Colour tolerance Mac Adam 3
- KELVIN 830 - 840
- Available 827-850- 865
- CRI>80, available CRI>90
- 206 Lm/W
- Beam characteristic LED 120°
- Lifetime 50000hr (L80F10)
- 5 years guarantee

## Δυνατότητες Also available

-  ON - OFF
-  PHASE CUT DIM
-  DALI
-  DIMMABLE 1-10V
-  ΑΣΦΑΛΕΙΑΣ / EMERGENCY
-  ΚΟΠΗ ΓΩΝΙΑΣ ΜΟΙΡΕΣ / SPECIAL CUTTINGS IN DIFFERENT ANGLES

## Διαστάσεις Dimensions

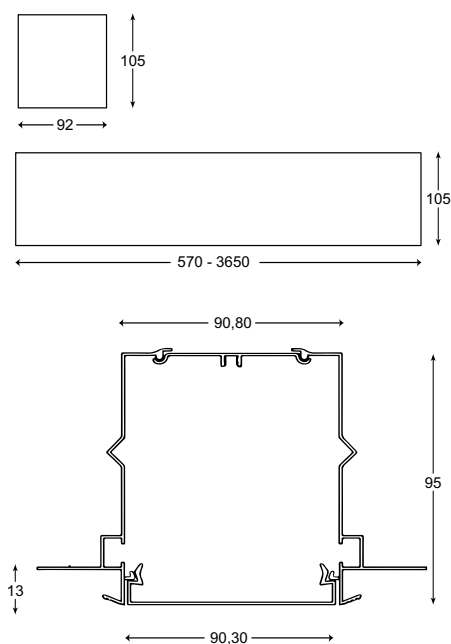

Οι διαστάσεις για τον κάθε κωδικό αναγράφονται αναλυτικά στον παρακάτω πίνακα.  
The dimensions for each code are written in the table below.

## Τοποθετήσεις Installations

### Χωνευτό 85000-1 Recessed 85000-1

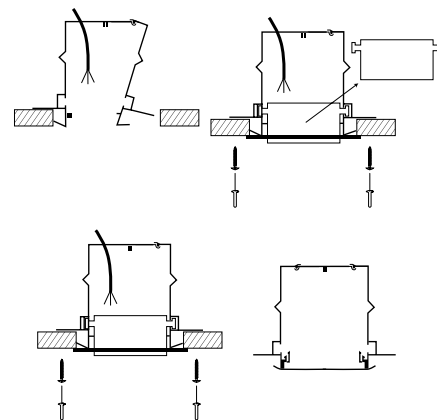

## Χαμηλά WATT (HE)

Low WATT (HE)

ΚΩΔΙΚΟΣ CODE	ΑΡΙΘΜΟΣ LED NUMBER LED	WATT WATT	LUMEN LUMEN	ΔΙΑΣΤΑΣΕΙΣ DIMENSIONS	ΚΟΠΗΣ CUTTING	
1	8505613T-1*	24	11	1700	Π/Υ/Μ - W/H/L 92 x 105 x 570	105 x 570
2	8508419T-1	36	16	2500	92 x 105 x 850	105 x 850
3	8511225T-1	48	21	3400	92 x 105 x 1130	105 x 1130
4	8514031T-1	60	26	4300	92 x 105 x 1410	105 x 1410
5	8516838T-1	72	31	5100	92 x 105 x 1690	105 x 1690
6	8519644T-1	84	37	5900	92 x 105 x 1970	105 x 1970
7	8522450T-1	96	42	6800	92 x 105 x 2250	105 x 2250
8	8525256T-1	108	47	7600	92 x 105 x 2530	105 x 2530
9	8528062T-1	120	53	8500	92 x 105 x 2810	105 x 2810
10	8530869T-1	132	58	9300	92 x 105 x 3090	105 x 3090
11	8533675T-1	144	63	10100	92 x 105 x 3370	105 x 3370
12	8536481T-1	156	69	11000	92 x 105 x 3650	105 x 3650

## Δυνατά WATT (HO)

High WATT (HO)

ΚΩΔΙΚΟΣ CODE	ΑΡΙΘΜΟΣ LED NUMBER LED	WATT WATT	LUMEN LUMEN	ΔΙΑΣΤΑΣΕΙΣ DIMENSIONS	ΚΟΠΗΣ CUTTING	
1	8505623T-1	44	21	3400	Π/Υ/Μ - W/H/L 92 x 105 x 570	105 x 570
2	8508435T-1	66	32	5100	92 x 105 x 850	105 x 850
3	8511246T-1	88	42	6800	92 x 105 x 1130	105 x 1130
4	8514057T-1	110	53	8500	92 x 105 x 1410	105 x 1410
5	8516869T-1	132	63	10200	92 x 105 x 1690	105 x 1690
6	8519680T-1	154	74	11900	92 x 105 x 1970	105 x 1970
7	8522492T-1	176	84	13600	92 x 105 x 2250	105 x 2250
8	85252103T-1	198	95	15300	92 x 105 x 2530	105 x 2530
9	85280114T-1	220	105	17000	92 x 105 x 2810	105 x 2810
10	85308126T-1	242	116	18700	92 x 105 x 3090	105 x 3090
11	85336126T-1	264	126	20400	92 x 105 x 3370	105 x 3370
12	85364149T-1	286	137	22100	92 x 105 x 3650	105 x 3650

\* Επεξήγηση κωδικού/Code explanation: 85 – 056 – 13 – T – 4 – 1  
[85: Κωδικός φωτιστικού/Code – 056: Διάσταση/Dimensions – 13: Watt – T: Trimless – 4: Kelvin  
– 1: Χωνευτό/Recessed]

# ΓΡΑΜΜΙΚΟ LED TRIMLESS 90000

LINEAR LED TRIMLESS 90000

- \_ Λεπτό γραμμικό φωτιστικό από εξωθημένο προφίλ αλουμίνιου
- \_ Σατινέ πλαστικό από PMMA
- \_ Ανοδιωμένο αλουμίνιο, λευκό και μαύρο
- \_ Δυνατότητα τοποθέτησης σε ράγα
- \_ Υψηλής ποιότητας ευρωπαϊκές πρώτες ύλες
- \_ Υψηλές αποδόσεις έως 206 Lm/W
- \_ Παράγεται σε πολλές διαστάσεις
- \_ 5 χρόνια εγγύηση

- \_ Slim linear light from extruded aluminium profile
- \_ Satin plastic cover from PMMA
- \_ Anodized aluminium, white and black
- \_ Possible installation in track
- \_ High quality European raw materials
- \_ High output up to 206 Lm/W
- \_ Many dimensions available
- \_ 5 years guarantee



## Χρώματα Colours

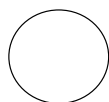

ΛΕΥΚΟ  
WHITE



ΜΑΥΡΟ  
BLACK

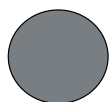

ΑΛΟΥΜΙΝΙΟ  
ALUMINIUM

Απόδοση έως  
Efficacy up to  
206 Lm/W

ΑΠΑΙΤΕΙΤΑΙ ΜΟΝΟ ΕΠΙΛΟΓΗ ΑΝΑΡΤΗΣΗΣ  
PLEASE SELECT HANGING

ΔΥΝΑΤΟΤΗΤΑ ΤΟΠΟΘΕΤΗΣΗΣ ΣΕ ΡΑΓΑ  
TRACK ADAPTOR AVAILABLE









## Χαρακτηριστικά Characteristics

- Mac Adam 3
- KELVIN 830 - 840
- Κατόπιν παραγγελίας 827-850-865
- CRI>80, δυνατότητα CRI>90
- 206 Lm/W
- Δέσμη LED 120°
- Διάρκεια ζωής 50000hr (L80F10)
- Εγγύηση 5 χρόνια

- Colour tolerance Mac Adam 3
- KELVIN 830 - 840
- Available 827-850- 865
- CRI>80, available CRI>90
- 206 Lm/W
- Beam characteristic LED 120°
- Lifetime 50000hr (L80F10)
- 5 years guarantee

## Δυνατότητες Also available

-  ON - OFF
-  PHASE CUT DIM
-  DALI
-  DIM 1-10
-  ΑΣΦΑΛΕΙΑΣ / EMERGENCY από 1,13 και πάνω
-  ΔΥΝΑΤΟΤΗΤΑ ΤΟΠΟΘΕΤΗΣΗΣ ΣΕ ΡΑΓΑ / CAPABILITY OF MOUNTING ON THE TRACK

## Διαστάσεις Dimensions

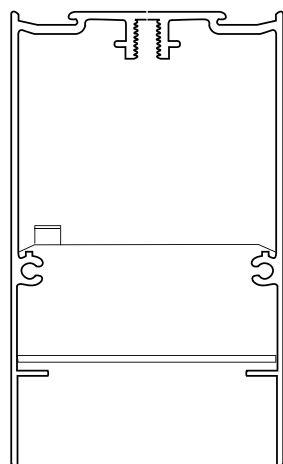
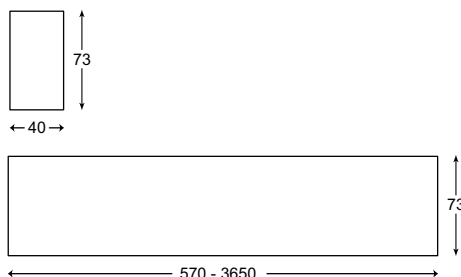

Οι διαστάσεις για τον κάθε κωδικό αναγράφονται αναλυτικά στον παρακάτω πίνακα.  
The dimensions for each code are written in the table below.

## Τοποθετήσεις Installations

### Οροφής 90018 Ceiling Mounted 90018

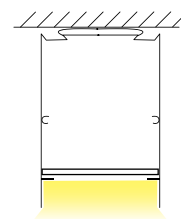

### Κρεμαστό 90011 Suspended 90011

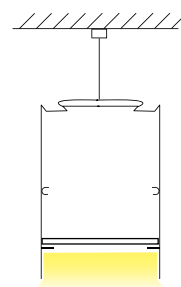

## Χαμηλά WATT (HE)

Low WATT (HE)

ΚΩΔΙΚΟΣ CODE	ΑΡΙΘΜΟΣ LED NUMBER LED	WATT WATT	LUMEN LUMEN	ΔΙΑΣΤΑΣΕΙΣ DIMENSIONS	
1	9005613T*	24	11	1700	Π/Υ/Μ - W/H/L 40 x 73 x 570
2	9008419T	36	16	2500	40 x 73 x 850
3	9011225T	48	21	3400	40 x 73 x 1130
4	9014031T	60	26	4300	40 x 73 x 1410
5	9016838T	72	31	5100	40 x 73 x 1690
6	9019644T	84	37	5900	40 x 73 x 1970
7	9022550T	96	42	6800	40 x 73 x 2260
8	9025256T	108	47	7600	40 x 73 x 2530
9	9028062T	120	53	8500	40 x 73 x 2810
10	9030969T	132	58	9300	40 x 73 x 3100
11	9033675T	144	63	10100	40 x 73 x 3370
12	9036481T	156	69	11000	40 x 73 x 3650

## Δυνατά WATT (HO)

High WATT (HO)

ΚΩΔΙΚΟΣ CODE	ΑΡΙΘΜΟΣ LED NUMBER LED	WATT WATT	LUMEN LUMEN	ΔΙΑΣΤΑΣΕΙΣ DIMENSIONS	
1	9005623T	44	21	3400	Π/Υ/Μ - W/H/L 40 x 73 x 570
2	9008435T	66	32	5100	40 x 73 x 850
3	9011246T	88	42	6800	40 x 73 x 1130
4	9014057T	110	53	8500	40 x 73 x 1410
5	9016869T	132	63	10200	40 x 73 x 1690
6	9019680T	154	74	11900	40 x 73 x 1970
7	9022592T	176	84	13600	40 x 73 x 2260
8	90252103T	198	95	15300	40 x 73 x 2530
9	90280114T	220	105	17000	40 x 73 x 2810
10	90309126T	242	116	18700	40 x 73 x 3100
11	90336137T	264	126	20400	40 x 73 x 3370
12	90364149T	286	137	22100	40 x 73 x 3650

\* Επεξήγηση κωδικού/Code explanation: 90 – 056 – 13 – T – A – 4

{ 90: Κωδικός φωτιστικού / Code – 056: Διάσταση / Dimensions – 13: Watt – T: Trimless – A: Χρώμα / Colour – 4: Kelvin }

ΚΑΤΟΠΙΝ ΠΑΡΑΓΓΕΛΙΑΣ ΕΙΔΙΚΕΣ ΔΙΑΣΤΑΣΕΙΣ | CUSTOM MADE PRODUCTION

# LED D90000 DARK LIGHT

LED D90000 DARK LIGHT



- \_ Λεπτό γραμμικό φωτιστικό από εξωθημένο προφίλ αλουμινίου
- \_ Περίσδα DAISY (LEDIL)
- \_ UGR < 17
- \_ Σε λευκό ή μαύρο
- \_ Υψηλής ποιότητας ευρωπαϊκές πρώτες ύλες
- \_ Παράγεται σε πολλές διαστάσεις
- \_ Απόδοση έως 195 Lm/W
- \_ 5 χρόνια εγγύηση / 50000 ώρες

- \_ Slim linear light from extruded aluminium profile
- \_ Plastic shade DAISY (LEDIL)
- \_ UGR < 17
- \_ White or black
- \_ High quality European raw materials
- \_ Available in many dimensions
- \_ Output up to 195 Lm/W
- \_ 5 years guarantee / 50000 hours



## Χρώματα Colours

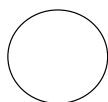

ΛΕΥΚΟ  
WHITE



ΜΑΥΡΟ  
BLACK



ΑΠΑΙΤΕΙΤΑΙ ΜΟΝΟ ΕΠΙΛΟΓΗ ΑΝΑΡΤΗΣΗΣ  
PLEASE SELECT HANGING

## Χαρακτηριστικά Characteristics

- Mac Adam 3
- KELVIN 830 - 840
- Κατόπιν παραγγελίας Tunable white 827-865
- CRI>80
- 195 Lm/W
- Δέσμη LED 120°
- Επιλογή μοίρες 50° ή 80°
- Διάρκεια ζωής 50000hr {L80F10}
- Εγγύηση 5 χρόνια

- Colour tolerance Mac Adam 3
- KELVIN 830 - 840
- Available Tunable white 827-865
- CRI>80
- 195 Lm/W
- Beam characteristic LED 120°
- Choice of degrees 50° or 80°
- Lifetime 50000hr {L80F10}
- 5 years guarantee

## Δυνατότητες Also available



ON - OFF



PHASE CUT DIM



DALI



DIM 1-10



ΔΥΝΑΤΟΤΗΤΑ ΤΟΠΟΘΕΤΗΣΗΣ ΣΕ ΡΑΓΑ /  
CAPABILITY OF MOUNTING ON THE TRACK

## Διαστάσεις Dimensions

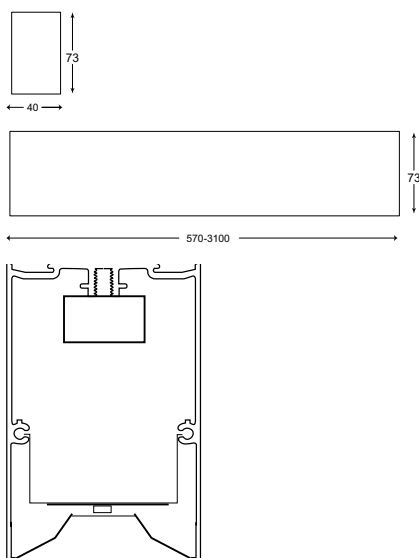

## Φωτομετρικά Photometrics

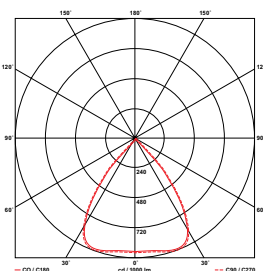

Οι διαστάσεις για τον κάθε κωδικό αναγράφονται αναλυτικά στον παρακάτω πίνακα.  
The dimensions for each code are written in the table below.

## Τοποθετήσεις Installations

### Οροφής 90018 Ceiling Mounted 90018

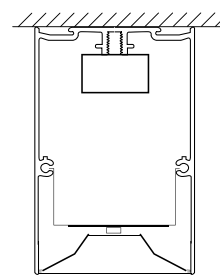

### Κρεμαστό 90011 Suspended 90011

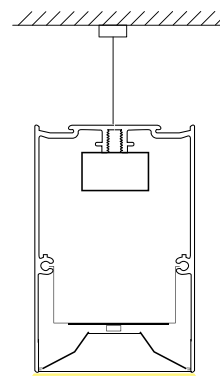

ΚΩΔΙΚΟΣ CODE	CURRENT VOLTAGE	WATT WATT	LUMEN LUMEN	ΔΙΑΣΤΑΣΕΙΣ DIMENSIONS
1 D900567*	200	7	1450	π/γ/μ - W/H/L 40 x 73 x 570
2 D9008411	300	11	2160	40 x 73 x 850
3 D9011219	500	19	3700	40 x 73 x 1130
4 D9014019	500	19	3620	40 x 73 x 1410
5 D9016822	600	22	4350	40 x 73 x 1690
6 D9019626	700	26	5040	40 x 73 x 1970
7 D9022538	800	38	7400	40 x 73 x 2260
8 D9025242	900	42	8100	40 x 73 x 2530
9 D9028044	1000	44	7240	40 x 73 x 2810
10 D9030948	1100	48	7950	40 x 73 x 3100

\* Επεξήγηση κωδικού/Code explanation: D90 – 056 – 7 – Λ – 4 – 50

(D90: Κωδικός φωτιστικού/Code – 056: Διάσταση / Dimensions – 7: Watt – Λ: Λευκό / White – 4: Kelvin – 50: Μοίρες/Degrees )

# LED 92000 ΑΜΕΣΟ-ΕΜΜΕΣΟ

LED 92000 DIRECT-INDIRECT

- Λεπτό γραμμικό φωτιστικό άμεσο-έμμεσο από εξωθημένο προφίλ αλουμινίου
- Πλαστικό PMMA
- Υψηλής ποιότητας ευρωπαϊκές πρώτες ύλες
- Παράγεται σε πολλές διαστάσεις
- Απόδοση έως 185 Lm/W
- 5 χρόνια εγγύηση / 50000 ώρες

- Slim linear direct-indirect light from extruded aluminium profile
- Plastic PMMA
- High quality European raw materials
- Available in many dimensions
- Output up to 185 Lm/W
- 5 years guarantee / 50000 hours

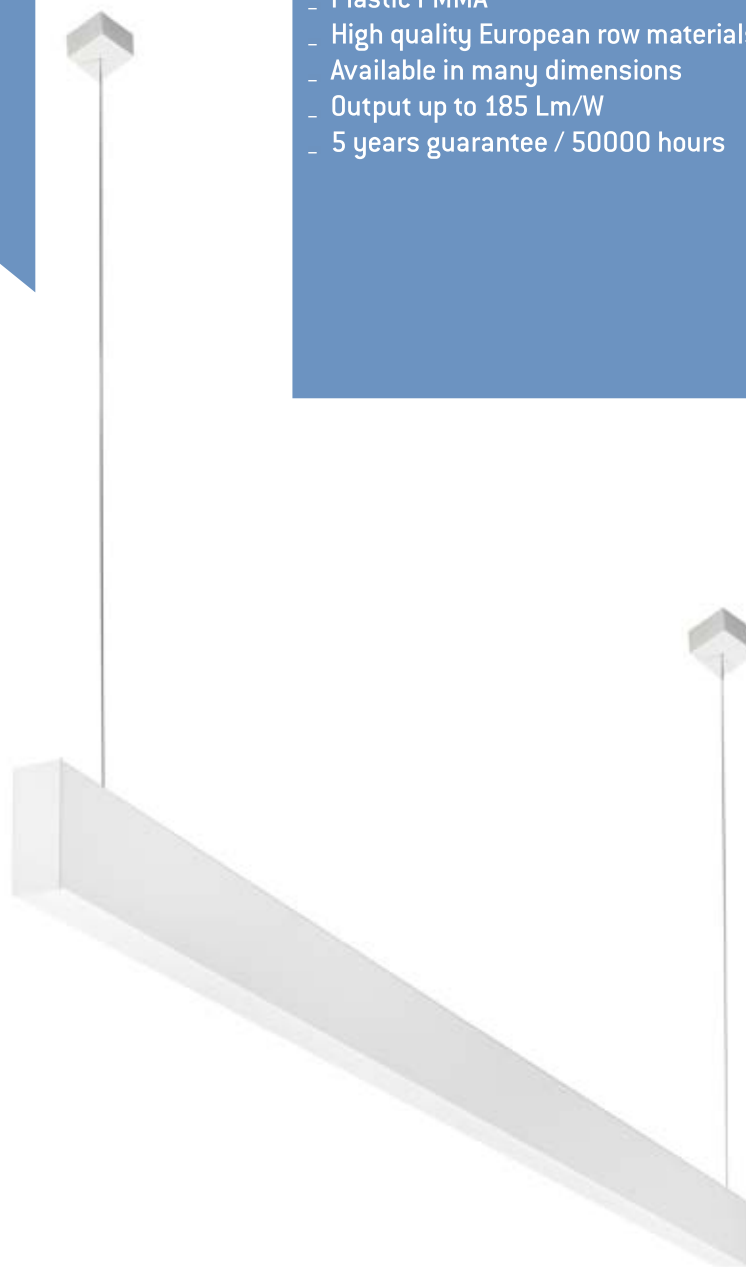

## Χρώματα Colours

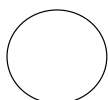

ΛΕΥΚΟ  
WHITE



ΜΑΥΡΟ  
BLACK

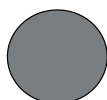

ΑΛΟΥΜΙΝΙΟ  
ALUMINIUM









ΑΠΑΙΤΕΙΤΑΙ ΜΟΝΟ ΕΠΙΛΟΓΗ ΑΝΑΡΤΗΣΗΣ  
PLEASE SELECT HANGING

## Χαρακτηριστικά Characteristics

- Mac Adam 3
- Kelvin 830 - 840
- Κατόπιν παραγγελίας 827-850-865
- CRI>80 με δυνατότητα CRI>90
- 185 LM/W
- Δέσμη LED 120°
- Διάρκεια ζωής 50000hr {L80F10}
- 5 χρόνια εγγυηση

- Colour tolerance Mac Adam 3
- Kelvin 830 - 840
- Available 827-850-865
- CRI>80 available CRI>90
- 185 LM/W
- Beam characteristic 120°
- Lifetime 50000hr {L80F10}
- 5 years guarantee

## Δυνατότητες Also available

-  ON - OFF
-  PHASE CUT DIM
-  DALI
-  DIM 1-10
-  ΑΣΦΑΛΕΙΑΣ / EMERGENCY
-  ΚΟΠΗ ΓΩΝΙΑΣ ΜΟΙΡΕΣ / SPECIAL CUTTINGS IN DIFFERENT ANGLES

## Διαστάσεις Dimensions

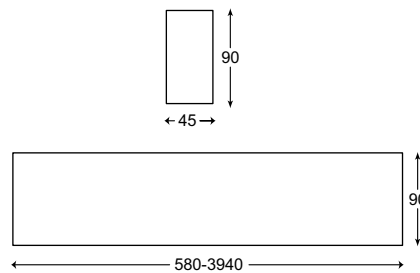

Οι διαστάσεις για τον κάθε κωδικό αναγράφονται αναλυτικά στον παρακάτω πίνακα.  
The dimensions for each code are written in the table below.

## Φωτομετρικά Photometrics

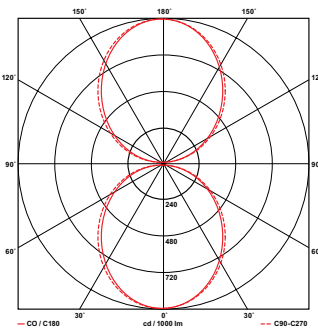

## Τοποθετήσεις Installations

### Κρεμαστό 92011 Suspended 92011

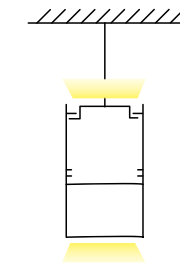

### Δυνατότητα Available

### Απλήικα 92019 Wall Mounted 92019

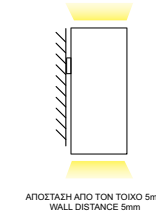

### Απλήικα 92020 Wall Mounted 92020

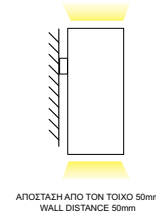

## Χαμηλά WATT (HE) Low WATT (HE)

ΚΩΔΙΚΟΣ CODE	"CURRENT" (mA)	WATT AM-EM DIR/IND	LUMEN AM-EM DIR/IND	ΔΙΑΣΤΑΣΕΙΣ DIMENSIONS
1 9205817AE	450	11-6	1700-800	Π/Υ/Μ-Ψ/Η/Λ 45 x 90 x 580
2 9208627AE	450	16-11	2500-1700	45 x 90 x 860
3 9211437AE	450	21-16	3400-2500	45 x 90 x 1140
4 9214247AE	450	26-21	4300-3400	45 x 90 x 1420
5 9217057AE	450	31-26	5100-4300	45 x 90 x 1700
6 9219868AE	450	37-31	5900-5100	45 x 90 x 1980
7 9222679AE	450	42-37	6800-5900	45 x 90 x 2260
8 9225489AE	450	47-42	7600-6800	45 x 90 x 2540
9 92282100AE	450	53-47	8500-7600	45 x 90 x 2820
10 92310111AE	450	58-53	9300-8500	45 x 90 x 3100
11 92338121AE	450	63-58	10100-9300	45 x 90 x 3380
12 92366131AE	450	68-63	11000-10100	45 x 90 x 3660
13 92394142AE	450	74-68	11800-11000	45 x 90 x 3940

## Δυνατά WATT (HO) High WATT (HO)

ΚΩΔΙΚΟΣ CODE	"CURRENT" (mA)	WATT AM-EM DIR/IND	LUMEN AM-EM DIR/IND	ΔΙΑΣΤΑΣΕΙΣ DIMENSIONS
1 9205832AE*	450	21-11	3400-1700	Π/Υ/Μ-Ψ/Η/Λ 45 x 90 x 580
2 9208653AE	450	32-21	5100-3400	45 x 90 x 860
3 9211474AE	450	42-32	6800-5100	45 x 90 x 1140
4 9214295AE	450	53-42	8500-6800	45 x 90 x 1420
5 92170116AE	450	63-53	10200-8500	45 x 90 x 1700
6 92198137AE	450	74-63	11900-10200	45 x 90 x 1980
7 92226158AE	450	84-74	13600-11900	45 x 90 x 2260
8 92254179AE	450	95-84	15300-13600	45 x 90 x 2540
9 92282200AE	450	105-95	17000-15300	45 x 90 x 2820
10 92310221AE	450	116-105	18700-17000	45 x 90 x 3100
11 92338242AE	450	126-116	20400-18700	45 x 90 x 3380
12 92366263AE	450	137-126	22100-20400	45 x 90 x 3660
13 92394284AE	450	147-137	23800-22100	45 x 90 x 3940

\* Επεξήγηση κωδικού/Code explanation: 92 – 058 – 32 – Λ – 4 – ΑΕ

(92: Κωδικός φωτιστικού/Code – 058: Διάσταση/Dimensions – 32: Watt – Λ: Χρώμα/Colour – 4: Kelvin – ΑΕ: άμεσο/έμμεσο-direct/indirect)

# ΓΡΑΜΜΙΚΟ LED TRIMLESS 92000

LINEAR LED TRIMLESS 92000

- Λεπτό γραμμικό φωτιστικό από εξωθημένο προφίλ αλουμινίου
- Δέσμη LED 120°
- Πλαστικό PMMA
- Υψηλής ποιότητας ευρωπαϊκές πρώτες ύλες
- Παράγεται σε πολλές διαστάσεις
- Απόδοση έως 185 Lm/W
- 5 χρόνια εγγύηση / 50000 ώρες

- Slim linear light from extruded aluminium profile
- Beam characteristic 120°
- Plastic PMMA
- High quality European raw materials
- Available in many dimensions
- Output up to 185 Lm/W
- 5 years guarantee / 50000 hours

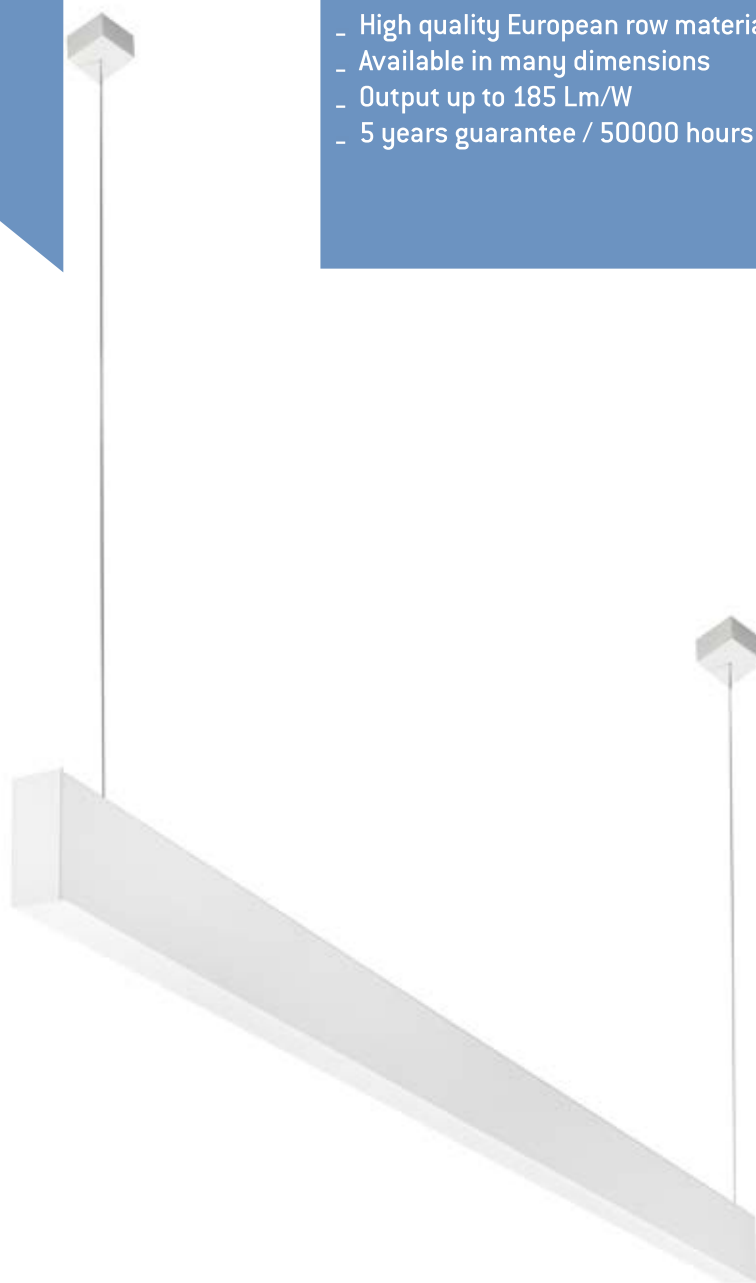

## Χρώματα Colours

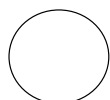

ΛΕΥΚΟ  
WHITE



ΜΑΥΡΟ  
BLACK

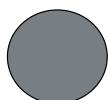

ΑΛΟΥΜΙΝΙΟ  
ALUMINIUM



ΑΠΑΙΤΕΙΤΑΙ ΜΟΝΟ ΕΠΙΛΟΓΗ ΑΝΑΡΤΗΣΗΣ  
PLEASE SELECT HANGING

## Χαρακτηριστικά Characteristics

- Mac Adam 3
- Kelvin 830 - 840
- Κατόπιν παραγγελίας 827-850-865
- CRI>80 με δυνατότητα CRI>90
- 185 LM/W
- Δέσμη LED 120°
- Διάρκεια ζωής 50000hr {L80F10}
- 5 χρόνια εγγυηση

- Colour tolerance Mac Adam 3
- Kelvin 830 - 840
- Available 827-850-865
- CRI>80 available CRI>90
- 185 LM/W
- Beam characteristic 120°
- Lifetime 50000hr {L80F10}
- 5 years guarantee

## Δυνατότητες Also available

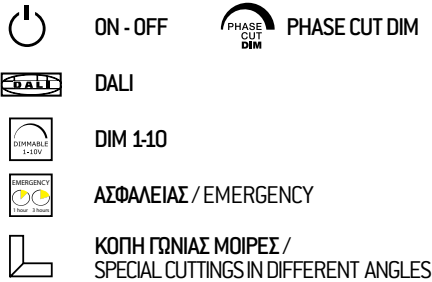

## Διαστάσεις Dimensions

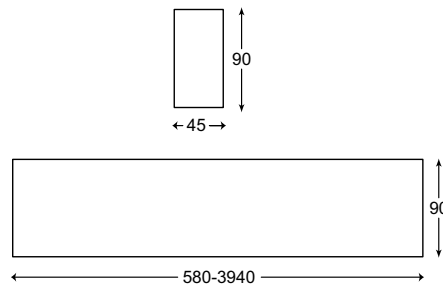

Οι διαστάσεις για τον κάθε κωδικό αναγράφονται αναλυτικά στον παρακάτω πίνακα.  
The dimensions for each code are written in the table below.

## Φωτομετρικά Photometrics

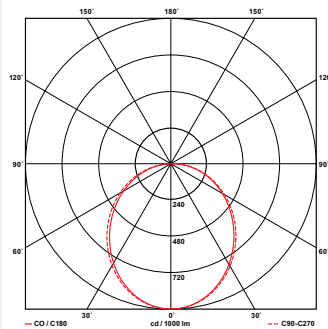

## Τοποθετήσεις Installations

### Οροφής 92018 Ceiling Mounted 92018

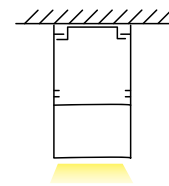

### Κρεμαστό 92011 Suspended 92011

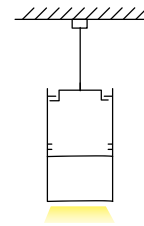

## Δυνατότητα Available

### Απλικά 92019-92020 Wall Mounted 92019-92020

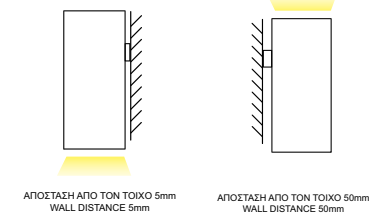

## Χαμηλά WATT (HE) Low WATT (HE)

ΚΩΔΙΚΟΣ CODE	"CURRENT" (mA)	WATT WATT	LUMEN LUMEN	ΔΙΑΣΤΑΣΕΙΣ DIMENSIONS	
1	9205811	450	11	1700	Π/Υ/Μ-Μ/Η/Λ 45 x 90 x 580
2	9208616	450	16	2500	45 x 90 x 860
3	9211421	450	21	3400	45 x 90 x 1140
4	9214226	450	26	4300	45 x 90 x 1420
5	9217031	450	31	5100	45 x 90 x 1700
6	9219837	450	37	5900	45 x 90 x 1980
7	9222642	450	42	6800	45 x 90 x 2260
8	9225447	450	47	7600	45 x 90 x 2540
9	9228253	450	53	8500	45 x 90 x 2820
10	9231058	450	58	9300	45 x 90 x 3100
11	9233863	450	63	10100	45 x 90 x 3380
12	9236668	450	68	11000	45 x 90 x 3660
13	9239474	450	74	11800	45 x 90 x 3940

## Δυνατά WATT (HO) High WATT (HO)

ΚΩΔΙΚΟΣ CODE	"CURRENT" (mA)	WATT WATT	LUMEN LUMEN	ΔΙΑΣΤΑΣΕΙΣ DIMENSIONS	
1	9205821*	450	21	3400	Π/Υ/Μ-Μ/Η/Λ 45 x 90 x 580
2	9208632	450	32	5100	45 x 90 x 860
3	9211442	450	42	6800	45 x 90 x 1140
4	9214253	450	53	8500	45 x 90 x 1420
5	9217063	450	63	10200	45 x 90 x 1700
6	9219874	450	74	11900	45 x 90 x 1980
7	9222684	450	84	13600	45 x 90 x 2260
8	9225495	450	95	15300	45 x 90 x 2540
9	92282105	450	105	17000	45 x 90 x 2820
10	92310116	450	116	18700	45 x 90 x 3100
11	92338126	450	126	20400	45 x 90 x 3380
12	92366137	450	137	22100	45 x 90 x 3660
13	92394147	450	147	25500	45 x 90 x 3940

\* Επεξήγηση κωδικού/Code explanation: 92 – 058 – 21 – Λ – 4  
(92: Κωδικός φωτιστικού/Code – 058: Διάσταση/Dimensions – 21: Watt – Λ: Χρώμα/Colour – 4: Kelvin)

# LED D92000 ΑΜΕΣΟ-ΕΜΜΕΣΟ DARK LIGHT

LED D92000 DIRECT-INDIRECT DARK LIGHT

- \_ Λεπτό γραμμικό φωτιστικό άμεσο-έμμεσο από εξωθημένο προφίλ αλουμινίου
- \_ UGR < 15 (Άμεσος φωτισμός)
- \_ (Άμεσος φωτισμός) Επιλογή μοίρες 50° ή 80°
- \_ Περίσθια DAISY (LEDIL) (Άμεσος φωτισμός)
- \_ Υψηλής ποιότητας ευρωπαϊκές πρώτες ύλες
- \_ Παράγεται σε πολλές διαστάσεις
- \_ Απόδοση έως 195 Lm/W (Άμεσος φωτισμός) / Απόδοση έως 185 Lm/W (Έμμεσος φωτισμός)
- \_ 5 χρόνια εγγύηση / 50000 ώρες

- \_ Slim linear direct-indirect light from extruded aluminium profile
- \_ UGR < 15 (Direct Lighting)
- \_ (Direct Lighting) Choice of degrees 50° or 80°
- \_ Plastic shade DAISY (LEDIL) (Direct Lighting)
- \_ High quality European raw materials
- \_ Available in many dimensions
- \_ Output up to 195 Lm/W (Direct Lighting) / Output up to 185 Lm/W (Indirect Lighting)
- \_ 5 years guarantee / 50000 hours



## Χρώματα

Colours

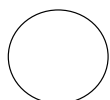

ΛΕΥΚΟ  
WHITE



ΜΑΥΡΟ  
BLACK

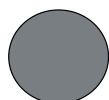

ΑΛΟΥΜΙΝΙΟ  
ALUMINIUM



ΑΠΑΙΤΕΙΤΑΙ ΜΟΝΟ ΕΠΙΛΟΓΗ ΑΝΑΡΤΗΣΗΣ  
PLEASE SELECT HANGING



## Χαρακτηριστικά Characteristics

- Mac Adam 3
- Kelvin 830 - 840
- Tunable white 827-865
- CRI>80 δυνατότητα CRI>90
- 195 LM/W /ΑΜΕΣΟ/185LM/W ΕΜΜΕΣΟ
- Δέσμη LED 120°
- Διάρκεια ζωής 50000hr
- Εγγύηση 5 χρόνια
- Επιλογή μοίρες 50° ή 80°
- UGR<15
- Colour tolerance Mac Adam 3
- Kelvin 830 - 840
- Tunable white 827-865
- CRI>80 available CRI>90
- 195 LM/W /DIRECT/185LM/W INDIRECT
- Beam characteristic 120°
- Lifetime 50000hr
- 5 years guarantee
- Choice of degrees 50° or 80°
- UGR<15

## Δυνατότητες Also available



ON - OFF



PHASE CUT DIM



DALI



DIM 1:10



ΑΣΦΑΛΕΙΑΣ / EMERGENCY

## Διαστάσεις Dimensions

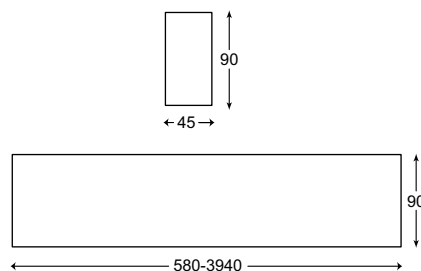

Οι διαστάσεις για τον κάθε κωδικό αναγράφονται αναλυτικά στον παρακάτω πίνακα.  
The dimensions for each code are written in the table below.

## Φωτομετρικά Photometrics

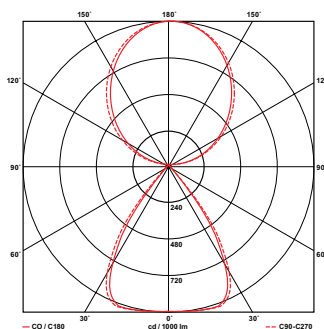

## Τοποθετήσεις Installations

### Κρεμαστό 92011 Suspended 92011

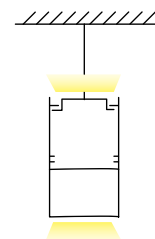

### Αηλίκια 92019 Wall mounted 92019

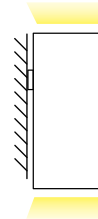

ΑΠΟΣΤΑΣΗ ΑΠΟ ΤΟΝ ΤΟΙΧΟ 5mm  
WALL DISTANCE 5mm

### Αηλίκια 92020 Wall Mounted 92020

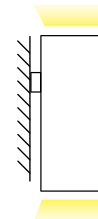

ΑΠΟΣΤΑΣΗ ΑΠΟ ΤΟΝ ΤΟΙΧΟ 50mm  
WALL DISTANCE 50mm

	ΚΩΔΙΚΟΣ CODE	CURRENT (mA) AM DIR	CURRENT (mA) EM IND	WATT AM-EM DIR/IND	LUMEN AM-EM DIR/IND	ΔΙΑΣΤΑΣΕΙΣ DIMENSIONS
1	D9205811AE*	300		7-3,7	1500-750	Π/Υ/Μ-Ψ/Η/Λ 45 x 90 x 580
2	D9208618AE	500		11-7	2250-1500	45 x 90 x 860
3	D9211435AE	500	450	19-16	3750-2500	45 x 90 x 1140
4	D9214240AE	500	450	19-21	3750-3400	45 x 90 x 1420
5	D9217048AE	600	450	22-26	4500-4300	45 x 90 x 1700
6	D9219857AE	500-300	450	26-31	5250-5100	45 x 90 x 1980
7	D9222675AE	500-500	450	38-37	6000-5900	45 x 90 x 2260
8	D9225484AE	500-500	450	42-42	6750-6800	45 x 90 x 2540
9	D9228291AE	600-500	450	44-47	7500-7600	45 x 90 x 2820
10	D92310101AE	600-500	450	48-53	8250-8500	45 x 90 x 3100
11	D92338103AE	600-600	450	45-58	9000-9300	45 x 90 x 3380
12	D92366112AE	500-500-300	450	49-63	9750-10100	45 x 90 x 3660
13	D92394120AE	500-500-500	450	52-68	10500-11000	45 x 90 x 3940

\* Επεξήγηση κωδικού/Code explanation: D92 – 058 – 13 – Λ – 4 – 50 – ΑΕ

(D92 : Κωδικός φωτιστικού /Code – 058: Διάσταση/Dimensions – 13: Watt – Λ: Χρώμα/Colour – 4: Kelvin – 50: Μοίρες/Degrees – ΑΕ: AM-EMM/DIR-IND )

# LED D92000 DARK LIGHT

LED D92000 DARK LIGHT

- \_ Λεπτό γραμμικό φωτιστικό από εξωθημένο προφίλ αλουμινίου
- \_ Περίσδυ DAISY (LEDIL)
- \_ Επιλογή μοίρες 50° ή 80°
- \_ UGR < 15
- \_ Υψηλής ποιότητας ευρωπαϊκές πρώτες ύλες
- \_ Παράγεται σε πολλές διαστάσεις
- \_ Απόδοση έως 195 Lm/W
- \_ 5 χρόνια εγγύηση / 50000 ώρες

- \_ Slim linear light from extruded aluminium profile
- \_ Plastic shade DAISY (LEDIL)
- \_ Choice of degrees 50° or 80°
- \_ UGR < 15
- \_ High quality European raw materials
- \_ Available in many dimensions
- \_ Output up to 195 Lm/W
- \_ 5 years guarantee / 50000 hours



## Χρώματα Colours

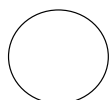

ΛΕΥΚΟ  
WHITE



ΜΑΥΡΟ  
BLACK

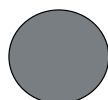

ΑΛΟΥΜΙΝΙΟ  
ALUMINIUM



ΑΠΑΙΤΕΙΤΑΙ ΜΟΝΟ ΕΠΙΛΟΓΗ ΑΝΑΡΤΗΣΗΣ  
PLEASE SELECT HANGING

## Χαρακτηριστικά Characteristics

- Mac Adam 3
- Kelvin 830 - 840
- Κατόπιν παραγγελίας tunable white 827-865
- CRI80 με δυνατότητα CRI90
- 195 LM/W
- Δέσμη LED 120°
- Διάρκεια ζωής 50000hr {L80F10}
- Εγγύηση 5 χρόνια
- Επιλογή μοίρες 50° ή 80°
- UGR <15

- Colour tolerance Mac Adam 3
- Kelvin 830 - 840
- Available tunable white 827-865
- CRI80 available CRI90
- 195 LM/W
- Beam characteristic 120°
- Lifetime 50000hr {L80F10}
- 5 years guarantee
- Choice of degrees 50° or 80°
- UGR <15

## Δυνατότητες Also available

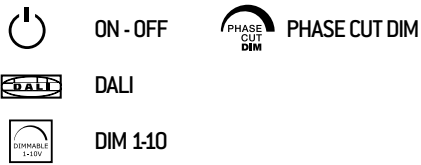

## Διαστάσεις Dimensions

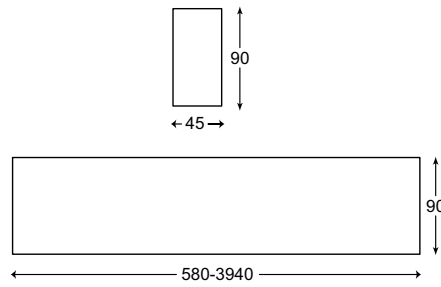

Οι διαστάσεις για τον κάθε κωδικό αναγράφονται αναλυτικά στον παρακάτω πίνακα.  
The dimensions for each code are written in the table below.

## Φωτομετρικά Photometrics

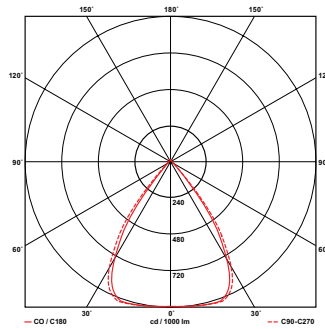

## Τοποθετήσεις Installations

### Οροφής 92018 Ceiling Mounted 92018

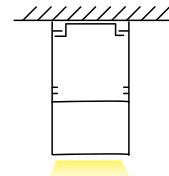

### Κρεμαστό 92011 Suspended 92011

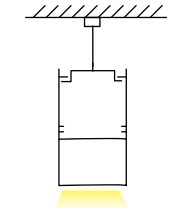

## Δυνατότητα Available

### Απλικά 92019-92020 Wall Mounted 92019-92020

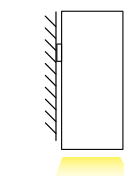

ΑΠΟΣΤΑΣΗ ΑΠΟ ΤΟΝ ΤΟΙΧΟ 5mm  
WALL DISTANCE 5mm

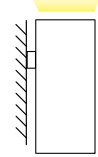

ΥΠΟΣΤΑΣΗ ΑΠΟ ΤΟΝ ΤΟΙΧΟ 50mm  
WALL DISTANCE 50mm

ΚΩΔΙΚΟΣ CODE	CURRENT (mA)	WATT	LUMEN	ΔΙΑΣΤΑΣΕΙΣ DIMENSIONS	
1	D920587*	200	7	1500	Π/Υ/Μ-W/H/L 45 x 90 x 580
2	D9208611	300	11	2250	45 x 90 x 860
3	D9211419	500	19	3750	45 x 90 x 1140
4	D9214219	500	19	3750	45 x 90 x 1420
5	D9217022	600	22	4500	45 x 90 x 1700
6	D9219826	500-300	26	5250	45 x 90 x 1980
7	D9222638	500-500	38	6000	45 x 90 x 2260
8	D9225442	500-500	42	6750	45 x 90 x 2540
9	D9228244	500-600	44	7500	45 x 90 x 2820
10	D9231048	500-500	48	8250	45 x 90 x 3100
11	D9233845	500-500	45	9000	45 x 90 x 3380
12	D9236649	500-500-300	49	9750	45 x 90 x 3660
13	D9239452	500-500-400	52	10500	45 x 90 x 3940

\* Επεξήγηση κωδικού/Code explanation: D92 – 058 – 7 – Λ – 4 – 50

{D92 : Κωδικός φωτιστικού / Code – 058: Διάσταση/Dimensions – 7: Watt – Λ: Χρώμα/Colour – 4: Kelvin – 50: Μοίρες/Degrees}

# ΜΑΡΜΑΡΟ 92000AM-EM M92000 ΑΜΕΣΟ-ΕΜΜΕΣΟ

MARBLE EFFECT 92000DIR-IND  
M92000 DIRECT-INDIRECT

- \_ Γραμμικό Φωτιστικό LED από εξωθημένο προφίλ αλουμινίου
- \_ Σατινέ π्लाστικό από PMMA
- \_ Βαμμένο σε απομίμηση μαρμάρου
- \_ Υψηλής ποιότητας ευρωπαϊκές πρώτες ύλες
- \_ Απόδοση έως 185 Lm/W
- \_ 5 χρόνια εγγύηση / 50000 ώρες

- \_ Linear LED Luminaire from extruded aluminium profile
- \_ Satin plastic cover from PMMA
- \_ Painted in marble effect imitation technic
- \_ High quality European raw materials
- \_ Output up to 185 Lm/W
- \_ 5 years guarantee / 50000 hours

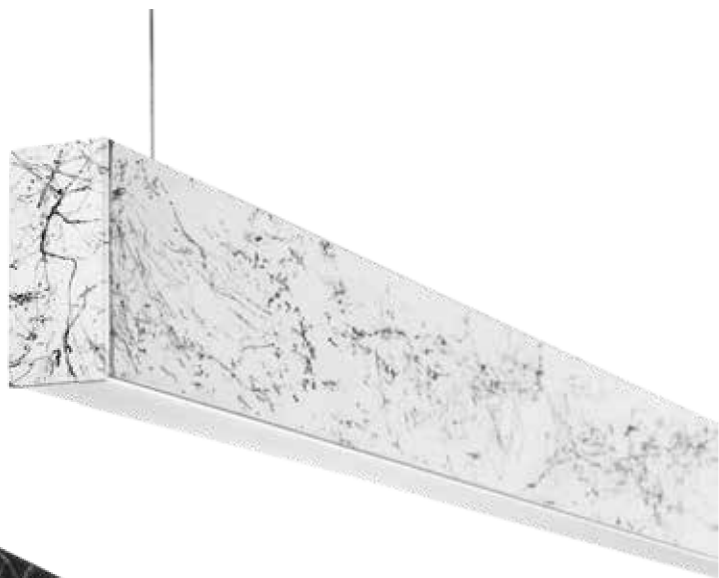
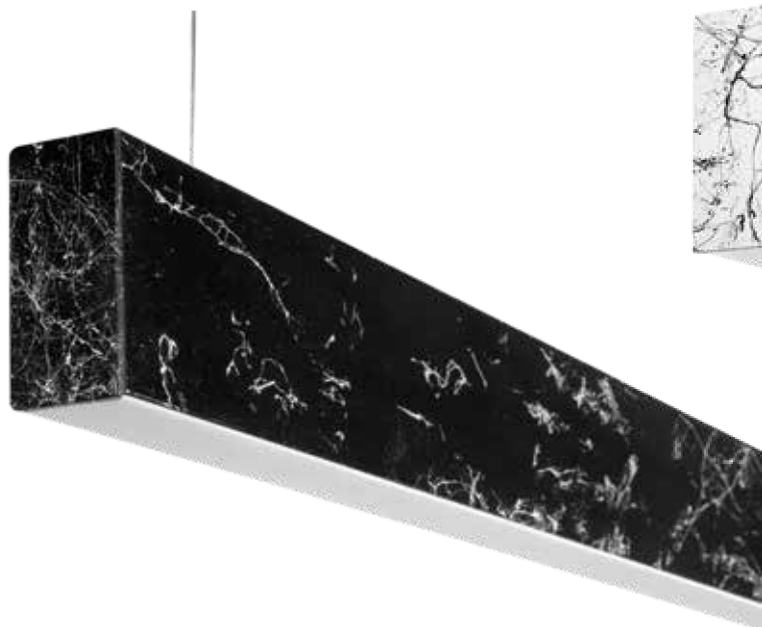

## Χρώματα

Colours

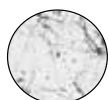

ΛΕΥΚΟ  
WHITE



ΜΑΥΡΟ  
BLACK



ΑΠΑΙΤΕΙΤΑΙ ΕΠΙΛΟΓΗ ΑΝΑΡΤΗΣΗΣ  
PLEASE SELECT HANGING

## Χαρακτηριστικά Characteristics

- Mac Adam 3
- Kelvin 830 - 840
- Κατόπιν παραγγελίας 827-850-865
- CRI>80 δυνατότητα CRI>90
- Δέσμη LED 120°
- Διάρκεια ζωής 50000hr {L80F10}
- Εγγύηση 5 χρόνια
- Απόδοση έως 185 Lm/W

- Colour tolerance Mac Adam 3
- Kelvin 830 - 840
- Available after order 827-850-865
- CRI>80 available CRI>90
- Beam characteristic 120°
- Lifetime 50000hr {L80F10}
- 5 years guarantee
- Up to 185 Lm/W

## Δυνατότητες Also available

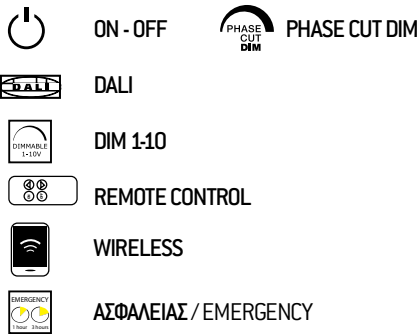

## Διαστάσεις Dimensions

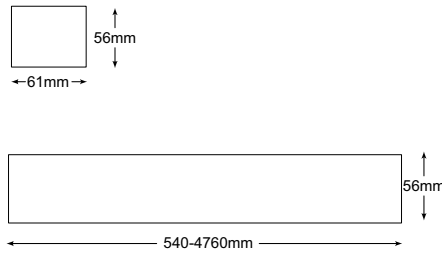

Οι διαστάσεις για τον κάθε κωδικό αναγράφονται αναλυτικά στον παρακάτω πίνακα.  
The dimensions for each code are written in the table below.

## Φωτομετρικά Photometrics

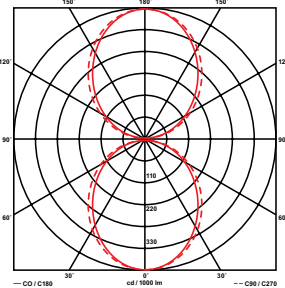

## Τοποθετήσεις Installations

### Κρεμαστό 92011 Suspended 92011

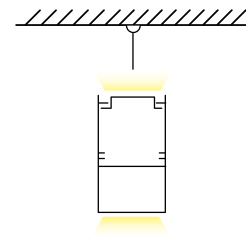

### Δυνατότητα Available

### Απλήκια 92019 Wall mounted 92019

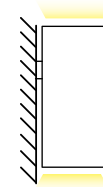

ΑΠΟΣΤΑΣΗ ΑΠΟ ΤΟΙΧΟ 5mm  
DISTANCE FROM WALL 5mm

### Απλήκια 92020 Wall mounted 92020

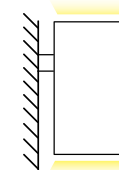

ΑΠΟΣΤΑΣΗ ΑΠΟ ΤΟΙΧΟ 50mm  
DISTANCE FROM WALL 50mm

## Χαμηλά WATT (HE) Low WATT (HE)

	ΚΩΔΙΚΟΣ CODE	CURRENT (mA) CURRENT (mA)	WATT WATT	LUMEN LUMEN	ΔΙΑΣΤΑΣΕΙΣ DIMENSIONS
1	M9205817AE*	350	10-5	1700-800	π/γ/Μ - W/H/L 45 x 90 x 580
2	M9208627AE	350	20-15	2500-1700	45 x 90 x 860
3	M9211437AE	350	25-20	3400-2500	45 x 90 x 1140
4	M9214247AE	350	30-25	4300-3400	45 x 90 x 1420
5	M9217057AE	350	35-30	5100-4300	45 x 90 x 1700
6	M9219868AE	350	40-35	5900-5100	45 x 90 x 1980

## Δυνατά WATT (HO) High WATT (HO)

	ΚΩΔΙΚΟΣ CODE	CURRENT (mA) CURRENT (mA)	WATT WATT	LUMEN LUMEN	ΔΙΑΣΤΑΣΕΙΣ DIMENSIONS
1	M9205817AE	425	22-11	3400-1700	π/γ/Μ - W/H/L 45 x 90 x 580
2	M9208627AE	425	33-22	5100-3400	45 x 90 x 860
3	M9211437AE	425	44-33	6800-5100	45 x 90 x 1140
4	M9214247AE	425	55-44	8500-4300	45 x 90 x 1420
5	M9217057AE	425	66-55	10200-8500	45 x 90 x 1700
6	M9219868AE	425	77-66	11900-10200	45 x 90 x 1980

\* Επεξήγηση κωδικού/Code explanation: M92-058-17-Α-4/M17-058-17-W-4/AE  
(M92: Κωδικός φωτιστικού/Code – 058: Διάσταση/Dimensions – 17: Watt  
– Α: Χρώμα / W: Colour – 4: Kelvin – AE: AM-EM/DIRECT-INDIRECT)

ΚΑΤΟΠΙΝ ΠΑΡΑΓΓΕΛΙΑΣ ΕΙΔΙΚΗΣ ΔΙΑΣΤΑΣΕΙΣ/ CUSTOM MADE PRODUCTION

# LED D92000-1 DARK LIGHT ΧΩΝΕΥΤΟ

LED D92000-1 DARK LIGHT RECESSED

- \_ Λεπτό χωνευτό γραμμικό φωτιστικό από εξωθημένο προφίλ αλουμινίου
- \_ Περίοδα DAISY (LEDIL)
- \_ UGR < 15
- \_ Επιλογή μοίρες 50° ή 80°
- \_ Υψηλής ποιότητας ευρωπαϊκές πρώτες ύλες
- \_ Παράγεται σε πολλές διαστάσεις
- \_ Απόδοση έως 195 Lm/W
- \_ 5 χρόνια εγγύηση / 50000 ώρες

- \_ Slim linear recessed light from extruded aluminium profile
- \_ Plastic shade DAISY (LEDIL)
- \_ UGR < 15
- \_ Choice of degrees 50° or 80°
- \_ High quality European raw materials
- \_ Available in many dimensions
- \_ Output up to 195 Lm/W
- \_ 5 years guarantee / 50000 hours



## Χρώματα Colours

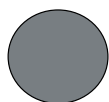

ΑΛΟΥΜΙΝΙΟ  
ALUMINIUM



## Χαρακτηριστικά Characteristics

- Mac Adam 3
- Kelvin 830 - 840
- Tunable white 827-865
- CRI80 δυνατότητα CRI90
- 195 LM/W
- Δέσμη LED 120°
- Διάρκεια ζωής 50000hr {L80F10}
- Εγγύηση 5 χρόνια
- Επιλογή μοίρες 50° ή 80°
- Colour tolerance Mac Adam 3
- Kelvin 830 - 840
- Tunable white 827-865
- CRI80 available CRI90
- 195 LM/W
- Beam characteristic 120°
- Lifetime 50000hr {L80F10}
- 5 years guarantee
- Choice of degrees 50° or 80°

## Δυνατότητες Also available



ON - OFF



PHASE CUT DIM



DALI



DIM 1-10

## Διαστάσεις Dimensions

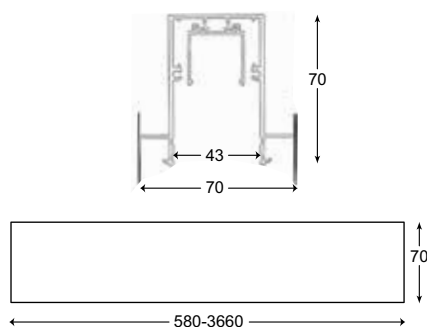

Οι διαστάσεις για τον κάθε κωδικό αναγράφονται αναλυτικά στον παρακάτω πίνακα.  
The dimensions for each code are written in the table below.

## Φωτομετρικά Photometrics

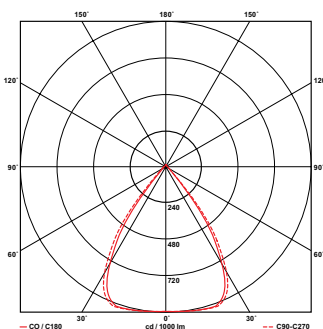

## Τοποθετήσεις Installations

### Χωνευτό Recessed

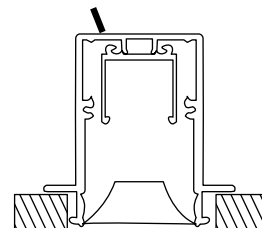
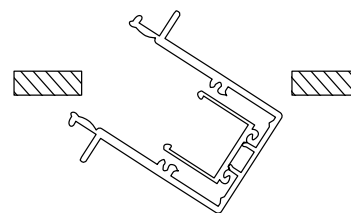

	ΚΩΔΙΚΟΣ CODE	CURRENT (mA)	WATT	LUMEN	ΔΙΑΣΤΑΣΕΙΣ DIMENSIONS
1	D920587-1*	200	7	1500	Π/Υ/Μ-ΨΗΛ
2	D9208611-1	300	11	2250	43 x 70 x 860
3	D9211419-1	500	19	3750	43 x 70 x 1140
4	D9214219-1	500	19	3750	43 x 70 x 1420
5	D9217022-1	600	22	4500	43 x 70 x 1700
6	D9219826-1	500-300	26	5250	43 x 70 x 1980
7	D9222630-1	500-500	30	6000	43 x 70 x 2260
8	D9225433-1	500-500	33	6750	43 x 70 x 2540
9	D9228238-1	600-500	38	7500	43 x 70 x 2820
10	D9231041-1	600-500	41	8250	43 x 70 x 3100
11	D9233845-1	600-600	45	9000	43 x 70 x 3380
12	D9236648-1	500-500-500	48	9750	43 x 70 x 3660

\* Επεξήγηση κωδικού/Code explanation: D92 – 058 – 7 – 4 – 50 – 1

[D92: Κωδικός φωτιστικού/Code – 058: Διάσταση/Dimensions – 7: Watt – 4: Kelvin – 50: Μοίρες/Degrees – 1:χωνευτό/recessed]

# ΓΡΑΜΜΙΚΟ ΧΩΝΕΥΤΟ LED TRIMLESS 92000-1

LINEAR RECESSED LED TRIMLESS  
92000-1

- Λεπτό χωνευτο trimless φωτιστικό από εξωθημένο προφίλ αλουμινίου ανοδιωμένο
  - Σατινέ πλαστικό από pmma
  - Υψηλής ποιότητας ευρωπαϊκές πρώτες ύλίες
  - Παράγεται σε πολλές διαστάσεις
  - Απόδοση έως 185 Lm/W
  - 5 χρόνια εγγύηση / 50000 ώρες
- 
- Slim recessed trimless light from extruded aluminium profile
  - Satin plastic cover from pmma
  - High quality European raw materials
  - Available in many dimensions
  - Output up to 185 Lm/W
  - 5 years guarantee / 50000 hours



## Χρώματα Colours

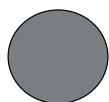

ΑΛΟΥΜΙΝΙΟ  
ALUMINIUM









## Χαρακτηριστικά Characteristics

- Mac Adam 3
- Kelvin 830 - 840
- Κατόπιν παραγγελίας 827-850-865
- CRI80 δυνατότητα CRI90
- 185 LM/W
- Διάρκεια Ζωής 50000hr {L80F10}
- Εγγύηση 5 χρόνια

- Colour tolerance Mac Adam 3
- Kelvin 830 - 840
- Available 827-850-865
- CRI80 available CRI90
- 185 LM/W
- Lifetime 50000hr {L80F10}
- 5 years guarantee

## Δυνατότητες Also available

-  ON - OFF
-  PHASE CUT DIM
-  DALI
-  DIM 1-10
-  ΚΟΠΗ ΓΩΝΙΑΣ ΜΟΙΡΕΣ / SPECIAL CUTTINGS IN DIFFERENT ANGLES

## Διαστάσεις Dimensions

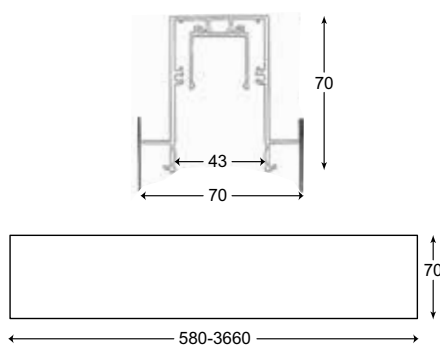

Οι διαστάσεις για τον κάθε κωδικό αναγράφονται αναλυτικά στον παρακάτω πίνακα.  
The dimensions for each code are written in the table below.

## Φωτομετρικά Photometrics

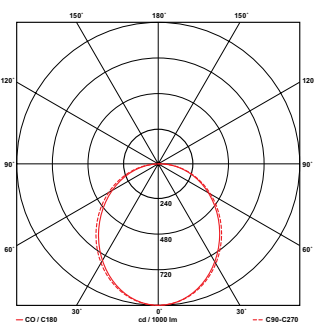

## Τοποθετήσεις Installations

### Χωνευτό Recessed

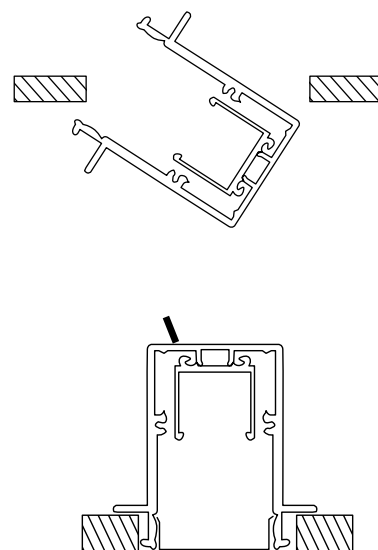

## Χαμηλά WATT (HE)

Low WATT (HE)

	ΚΩΔΙΚΟΣ CODE	CURRENT (mA)	WATT	LUMEN	ΔΙΑΣΤΑΣΕΙΣ DIMENSIONS
1	9205810T-1*	350	10	1700	Π/Υ/Μ - W/H/L 43 x 70 x 580
2	9208615T-1	350	15	2500	43 x 70 x 860
3	9211420T-1	350	20	3400	43 x 70 x 1140
4	9214225T-1	350	25	5100	43 x 70 x 1420
5	9217030T-1	350	30	5900	43 x 70 x 1700
6	9219835T-1	350	35	6800	43 x 70 x 1980
7	9222640T-1	350	40	7600	43 x 70 x 2260
8	9225445T-1	350	45	8500	43 x 70 x 2540
9	9228250T-1	350	50	9300	43 x 70 x 2820
10	9231055T-1	350	55	10100	43 x 70 x 3100
11	9233860T-1	350	60	11000	43 x 70 x 3380
12	9236665T-1	350	65	11800	43 x 70 x 3660

## Δυνατά WATT (HO)

High WATT (HO)

	ΚΩΔΙΚΟΣ CODE	CURRENT (mA)	WATT	LUMEN	ΔΙΑΣΤΑΣΕΙΣ DIMENSIONS
1	9205822T-1	425	22	3400	Π/Υ/Μ - W/H/L 43 x 70 x 580
2	9208633T-1	425	33	5100	43 x 70 x 860
3	9211444T-1	425	44	6800	43 x 70 x 1140
4	9214255T-1	425	55	8500	43 x 70 x 1420
5	9217066T-1	425	66	10200	43 x 70 x 1700
6	9219877T-1	425	77	11900	43 x 70 x 1980
7	9222688T-1	425	88	13600	43 x 70 x 2260
8	9225499T-1	425	99	15300	43 x 70 x 2540
9	92282110T-1	425	110	17000	43 x 70 x 2820
10	92310121T-1	425	121	18700	43 x 70 x 3100
11	92338133T-1	425	133	20400	43 x 70 x 3380
12	92366144T-1	425	144	22100	43 x 70 x 3660

\* Επεξήγηση κωδικού/Code explanation: 92 - 058 - 10 - T - 4 - 1

{ 92: Κωδικός φωτιστικού / Code - 058: Διάσταση / Dimensions - 10: Watt - T: Trimless - 4: Kelvin - 1: χωνευτό/recessed }

# ΑΠΛΙΚΑ LED P92000

WALL UP LIGHTER LED P92000

- Απλικά τοίχου άμεση η έμμεση και άμεση-έμμεση από εξωθημένο προφίλι αλουμινίου
- Σατινέ πλαστικό από PMMA
- Βαμμένο με ηλεκτροστατική βαφή
- Υψηλής ποιότητας ευρωπαϊκές πρώτες ύλες
- Απόδοση έως 185 Lm/W
- 5 χρόνια εγγύηση / 50000 ώρες

- Wall uplighter linear light direct or indirect and direct -indirect from extruded aluminium profile
- Satin plastic cover from PMMA
- Electrostatically painting
- High quality European raw materials
- Output up to 185 Lm/W
- 5 years guarantee / 50000 hours



## Χρώματα Colours

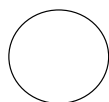

ΛΕΥΚΟ  
WHITE



ΜΑΥΡΟ  
BLACK

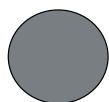

ΑΛΟΥΜΙΝΙΟ  
ALUMINIUM



## Χαρακτηριστικά Characteristics

- Colour tolerance Mac Adam 3
- Kelvin 830 - 840
- Κατόπιν παραγγελίας 827-850-865
- CRI80 δυνατότητα CRI90
- 185 Lm/W
- Δέσμη LED 120°
- Διάρκεια ζωής 50000hr {L80F10}
- Εγγύηση 5 χρόνια

- Colour tolerance Mac Adam 3
- Kelvin 830 - 840
- Available 827-850-865
- CRI80 available CRI90
- 185 Lm/W
- Beam characteristic 120°
- Lifetime 50000hr {L80F10}
- 5 years guarantee

## Δυνατότητες Also available

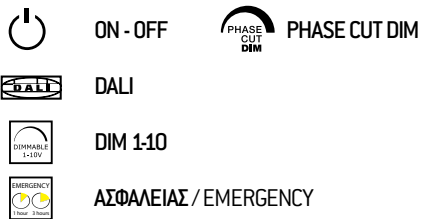

## Διαστάσεις Dimensions

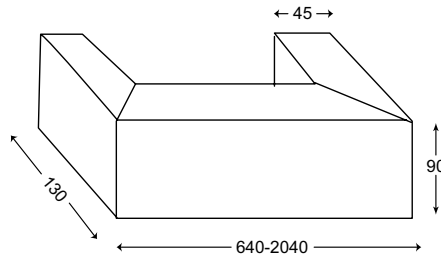

## Τοποθετήσεις Installations

### Απλικά P92000 Wall Mounted P92000

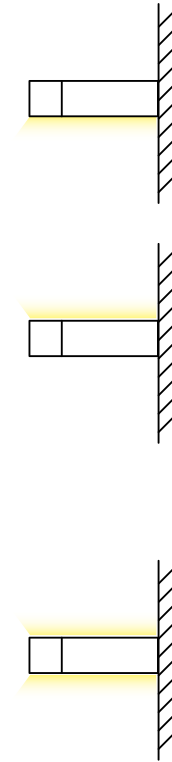

Οι διαστάσεις για τον κάθε κωδικό αναγράφονται αναλυτικά στον παρακάτω πίνακα.  
The dimensions for each code are written in the table below.

## ΑΜΕΣΗ-DIRECT

### Χαμηλά WATT (HE)

Low WATT (HE)

	ΚΩΔΙΚΟΣ CODE	CURRENT (mA)	WATT	LUMEN	ΔΙΑΣΤΑΣΕΙΣ DIMENSIONS
1	P926411	450	11	1700	Π/Υ/Μ - W/H/L 45 x 90 x 640
2	P929016	450	16	2500	45 x 90 x 920
3	P9212021	450	21	3400	45 x 90 x 1200
4	P9214826	450	26	4300	45 x 90 x 1480
5	P9217631	450	31	5100	45 x 90 x 1760
6	P9220437	450	37	5900	45 x 90 x 2040

## ΑΜΕΣΗ-DIRECT /ΕΜΜΕΣΗ-INDIRECT

### Χαμηλά WATT (HE)

Low WATT (HE)

	ΚΩΔΙΚΟΣ CODE	CURRENT (mA)	WATT AM-EM DIR/IND	LUMEN AM-EM DIR/IND	ΔΙΑΣΤΑΣΕΙΣ DIMENSIONS
1	P926417AE	450	11-6	1700-800	Π/Υ/Μ - W/H/L 45 x 90 x 640
2	P929027AE	450	16-11	2500-1700	45 x 90 x 920
3	P9212037AE	450	21-16	3400-2500	45 x 90 x 1200
4	P9214847AE	450	26-21	4300-3400	45 x 90 x 1480
5	P9217657AE	450	31-26	5100-4300	45 x 90 x 1760
6	P9220468AE	450	37-31	5900-5100	45 x 90 x 2040

### Δυνατά WATT (HO)

High WATT (HO)

	ΚΩΔΙΚΟΣ CODE	CURRENT (mA)	WATT	LUMEN	ΔΙΑΣΤΑΣΕΙΣ DIMENSIONS
1	P926421	450	21	3400	Π/Υ/Μ - W/H/L 45 x 90 x 640
2	P929032	450	32	5100	45 x 90 x 920
3	P9212042	450	42	6800	45 x 90 x 1200
4	P9214853	450	53	8500	45 x 90 x 1480
5	P9217663	450	63	10200	45 x 90 x 1760
6	P9220474	450	74	11900	45 x 90 x 2040

### Δυνατά WATT (HO)

High WATT (HO)

	ΚΩΔΙΚΟΣ CODE	CURRENT (mA)	WATT AM-EM DIR/IND	LUMEN AM-EM DIR/IND	ΔΙΑΣΤΑΣΕΙΣ DIMENSIONS
1	P926432AE*	450	21-11	3400-1700	Π/Υ/Μ - W/H/L 45 x 90 x 640
2	P929053AE	450	32-21	5100-3400	45 x 90 x 920
3	P9212074AE	450	42-32	6800-5100	45 x 90 x 1200
4	P9214895AE	450	53-42	8500-6800	45 x 90 x 1480
5	P92176116AE	450	63-53	10200-8500	45 x 90 x 1760
6	P92204137AE	450	74-63	11900-10200	45 x 90 x 2040

\* Επεξήγηση κωδικού/Code explanation: P92 –64 –32 –Λ –4 –ΑΕ

{P92: Κωδικός φωτιστικού/Code – 64: Διάσταση/Dimensions – 32: Watt – Λ: Χρώμα/Colour – 4: Kelvin – ΑΕ: AM-EMM/DIR-IND}

# ΤΕΤΡΑΓΩΝΟ LED TRIMLESS 92000

SQUARE LED TRIMLESS 92000

- Τετράγωνο άμεσο ή έμμεσο και άμεσο-έμμεσο από γραμμικό προφίλ αλουμινίου
- Σατινέ πλαστικό από PMMA
- Βαμμένο με ηλεκτροστατική βαφή
- Υψηλής ποιότητας ευρωπαϊκές πρώτες ύλες
- Απόδοση έως 185 Lm/W
- 5 χρόνια εγγύηση / 50000 ώρες

- Square direct, indirect or direct-indirect light from linear extruded aluminium profile
- Satin plastic cover from PMMA
- Electrostatically painted
- High quality European raw materials
- Output up to 185 Lm/W
- 5 years guarantee / 50000 hours



## Χρώματα

Colours

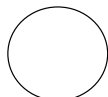

ΛΕΥΚΟ  
WHITE



ΜΑΥΡΟ  
BLACK

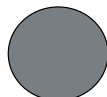

ΑΛΟΥΜΙΝΙΟ  
ALUMINIUM



ΑΠΑΙΤΕΙΤΑΙ ΜΟΝΟ ΕΠΙΛΟΓΗ ΑΝΑΡΤΗΣΗΣ  
PLEASE SELECT HANGING

## Χαρακτηριστικά Characteristics

- Mac Adam 3
- Kelvin 830 - 840
- Κατόπιν παραγγελίας 827-850-865
- CRI80 δυνατότητα CRI90
- 185 Lm/W
- Δέσμη LED 120°
- Διάρκεια ζωής 50000hr {L80F10}
- Εγγύηση 5 χρόνια
- Colour tolerance Mac Adam 3
- Kelvin 830 - 840
- Available 827-850-865
- CRI80 available CRI90
- 185 Lm/W
- Beam characteristic 120°
- Lifetime 50000hr {L80F10}
- 5 years guarantee

## Δυνατότητες Also available

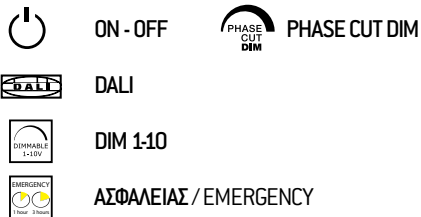

## Διαστάσεις Dimensions

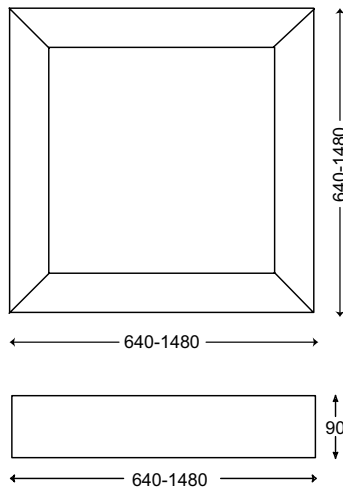

Οι διαστάσεις για τον κάθε κωδικό αναγράφονται αναλυτικά στον παρακάτω πίνακα.  
The dimensions for each code are written in the table below.

## Τοποθετήσεις Installations

### Οροφής T92018 Ceiling Mounted T92018

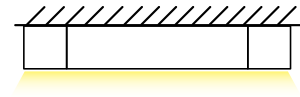

### Κρεμαστό T92011 Suspended T92011

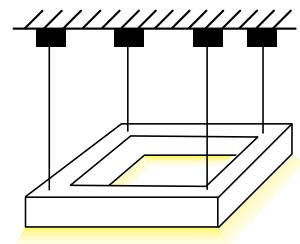

## ΑΜΕΣΟ-DIRECT

### Χαμηλά WATT (HE)

Low WATT (HE)

	ΚΩΔΙΚΟΣ CODE	CURRENT (mA)	WATT	LUMEN	ΔΙΑΣΤΑΣΕΙΣ DIMENSIONS
1	9206044	450	44	6800	Π/Υ/Μ - W/H/L 640 x 90 x 640
2	9209064	450	64	10000	920 x 90 x 920
3	9212084	450	84	13600	1200 x 90 x 1200
4	92140104	450	104	17200	1480 x 90 x 1480

### Δυνατά WATT (HO)

High WATT (HO)

	ΚΩΔΙΚΟΣ CODE	CURRENT (mA)	WATT	LUMEN	ΔΙΑΣΤΑΣΕΙΣ DIMENSIONS
1	9206084	450	84	13600	Π/Υ/Μ - W/H/L 640 x 90 x 640
2	92090128	450	128	20400	920 x 90 x 920
3	92120168	450	168	27200	1200 x 90 x 1200
4	92140208	450	208	34400	1480 x 90 x 1480

## ΑΜΕΣΟ-ΕΜΜΕΣΟ/DIRECT-INDIRECT

### Χαμηλά WATT (HE)

Low WATT (HE)

	ΚΩΔΙΚΟΣ CODE	CURRENT (mA)	WATT AM-EM DIR-IND	LUMEN AM-EM DIR-IND	ΔΙΑΣΤΑΣΕΙΣ DIMENSIONS
1	9206066AE	450	44-22	6800-3400	Π/Υ/Μ - W/H/L 640 x 90 x 640
2	92090108AE	450	64-44	10000-6800	920 x 90 x 920
3	92120148AE	450	84-64	13600-10000	1200 x 90 x 1200
4	92140188AE	450	104-84	17200-13600	1480 x 90 x 1480

### Δυνατά WATT (HO)

High WATT (HO)

	ΚΩΔΙΚΟΣ CODE	CURRENT (mA)	WATT AM-EM DIR-IND	LUMEN AM-EM DIR-IND	ΔΙΑΣΤΑΣΕΙΣ DIMENSIONS
1	92060126AE*	450	84-42	13600-6800	Π/Υ/Μ - W/H/L 640 x 90 x 640
2	92090212AE	450	128-84	20400-13600	920 x 90 x 920
3	92120296AE	450	168-128	27200-20400	1200 x 90 x 1200
4	92140376AE	450	208-168	34400-27200	1480 x 90 x 1480

\* Επεξήγηση κωδικού/Code explanation: 92-060-126-Λ-4-AE

(92: Κωδικός φωτιστικού/Code - 060: Διάσταση/Dimensions - 126: Watt - Λ: Χρώμα/Colour - 4: Kelvinr - AE:AM-EMM/DIR-IND)

# ΤΕΤΡΑΓΩΝΟ LED DARK LIGHT D92000 ΑΜΕΣΟ, ΑΜΕΣΟ-ΕΜΜΕΣΟ

SQUARE LED DARK LIGHT D92000  
DIRECT, DIRECT-INDIRECT

- Τετράγωνο άμεσο ή άμεσο-έμμεσο από γραμμικό εξωθημένο προφίλ αλουμινίου
- Περίσθια DAISY (LEDIL) (Άμεσος φωτισμός)
- Άμεσος φωτισμός επιλογή μοίρες 50° ή 80°
- UGR < 15 (Άμεσος φωτισμός)
- Υψηλής ποιότητας ευρωπαϊκές πρώτες ύλες
- Απόδοση έως 195 Lm/W (Άμεσος φωτισμός)  
/Απόδοση 185 Lm/W (Έμμεσος φωτισμός)
- 5 χρόνια εγγύηση / 50000 ώρες

- Square direct or direct-indirect from linear extruded aluminium profile
- Plastic shade DAISY (LEDIL) (Direct lighting)
- Direct lighting choice of degrees 50° or 80°
- UGR < 15 (Direct lighting)
- High quality European raw materials
- Output up to 195 Lm/W (Direct lighting)  
/Output up to 185 Lm/W (Indirect lighting)
- 5 years guarantee / 50000 hours



## Χρώματα Colours

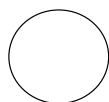

ΛΕΥΚΟ  
WHITE



ΜΑΥΡΟ  
BLACK

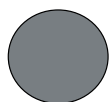

ΑΛΟΥΜΙΝΙΟ  
ALUMINIUM



ΑΠΑΙΤΕΙΤΑΙ ΜΟΝΟ ΕΠΙΛΟΓΗ ΑΝΑΡΤΗΣΗΣ  
PLEASE SELECT HANGING

## Χαρακτηριστικά Characteristics

- Mac Adam 3
- Kelvin 830 - 840
- Κατόπιν παραγγελίας tunable white 827-865
- CRI80 με δυνατότητα CRI90
- 195 LM/W ΑΜΕΣΟ 185 LM/W ΕΜΜΕΣΟ
- Δέσμη LED 120°
- Διάρκεια ζωής 50000hr {L80F10}
- Εγγύηση 5 χρόνια
- Επιλογή μοίρες 50° ή 80°
- UGR < 15

- Colour tolerance Mac Adam 3
- Kelvin 830 - 840
- Available tunable white 827-865
- CRI80 available CRI90
- 195 LM/W DIRECT 185 LM/W INDIRECT
- Beam characteristic 120°
- Lifetime 50000hr {L80F10}
- 5 years guarantee
- Choice of degrees 50° or 80°
- UGR < 15

## Δυνατότητες Also available

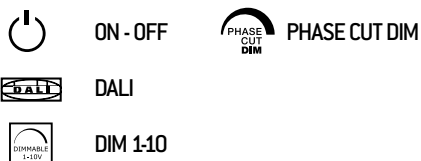

## Διαστάσεις Dimensions

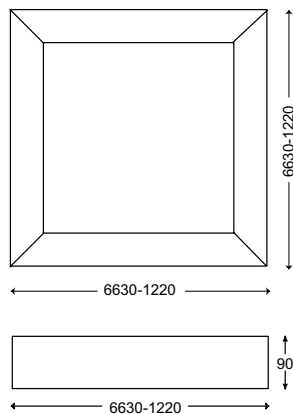

Οι διαστάσεις για τον κάθε κωδικό αναγράφονται αναλυτικά στον παρακάτω πίνακα.  
The dimensions for each code are written in the table below.

## Τοποθετήσεις Installations

### Οροφής T92018 Ceiling Mounted T92018

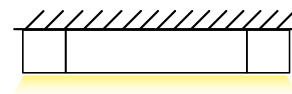

### Κρεμαστό T92011 Suspended T92011

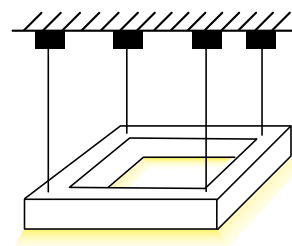

## ΑΜΕΣΟ-DIRECT

ΚΩΔΙΚΟΣ CODE	"CURRENT" (mA)	WATT WATT	LUMEN LUMEN	ΔΙΑΣΤΑΣΕΙΣ DIMENSIONS
1 D9206638	500-500	38	6000	ΠΛ/Μ-Ψ/Η/Λ 663 x 90 x 663
2 D9209245	600-600	45	9000	922 x 90 x 922
3 D9212276	500-500-600	76	12000	1220 x 90 x 1220

## ΑΜΕΣΟ-DIRECT /ΕΜΜΕΣΟ-INDIRECT

ΚΩΔΙΚΟΣ CODE	"CURRENT" (mA)	WATT AM-EM DIR/IND	LUMEN AM-EM DIR/IND	ΔΙΑΣΤΑΣΕΙΣ DIMENSIONS
1 D9206659AE*	500-500/450	38-21	6000-6800	ΠΛ/Μ-Ψ/Η/Λ 663 x 90 x 663
2 D9209287AE	600-600/450	45-42	9000-10000	922 x 90 x 922
3 D92122139AE	500-500-600/450	76-63	12000-13600	1220 x 90 x 1220

\* Επεξήγηση κωδικού/Code explanation: 92 – 066 – 59 – A4 – AE

{D92: Κωδικός φωτιστικού/Code – 066: Διάσταση/Dimensions – 59: Watt – A: Χρώμα/Colour – 4: Kelvin – AE:Άμεσο/Έμμεσο - Direct/Indirect}

# LED ΓΡΑΜΜΙΚΟ 93000 TRIMLESS

LED LINEAR 93000 TRIMLESS

- \_ Λεπτό γραμμικό φωτιστικό trimless από εξωθημένο προφίλ αλουμινίου
  - \_ Υψηλής ποιότητας ευρωπαϊκές πρώτες ύλες
  - \_ Παράγεται σε πολλές διαστάσεις
  - \_ Απόδοση έως 185 Lm/W
  - \_ 5 χρόνια εγγύηση / 50.000 ώρες
- 
- \_ Slim linear trimless luminaire from extruded aluminium profile
  - \_ High quality European raw materials
  - \_ Available in many dimensions
  - \_ Output up to 185 Lm/W
  - \_ 5 years guarantee / 50.000 hours



## Χρώματα Colours

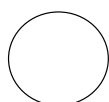

ΛΕΥΚΟ  
WHITE



ΜΑΥΡΟ  
BLACK

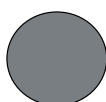

ΑΛΟΥΜΙΝΙΟ  
ALUMINIUM

Κατόπιν παραγγελίας και σε οποιοδήποτε RAL  
After order we can paint in any RAL



ΑΠΑΙΤΕΙΤΑΙ ΜΟΝΟ ΕΠΙΛΟΓΗ ΑΝΑΡΤΗΣΗΣ  
PLEASE SELECT HANGING



## Χαρακτηριστικά Characteristics

- Mac Adam 3
- Kelvin 830 - 840
- Κατόπιν παραγγελίας 827-850-865
- CRI>80 δυνατότητα CRI>90
- Έως 185 Lm/W
- Δέσμη LED 120°
- Διάρκεια ζωής 50000hr {L80F10}
- Εγγύηση 5 χρόνια

- Mac Adam 3
- Kelvin 830 - 840
- Available 827-850-865
- CRI>80 available CRI>90
- Up to 185 Lm/W
- Beam characteristic 120°
- Lifetime 50000hr {L80F10}
- 5 years guarantee

## Δυνατότητες Also available

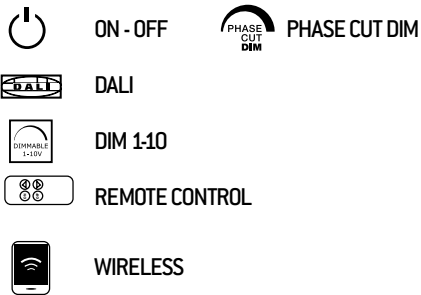

## Διαστάσεις Dimensions

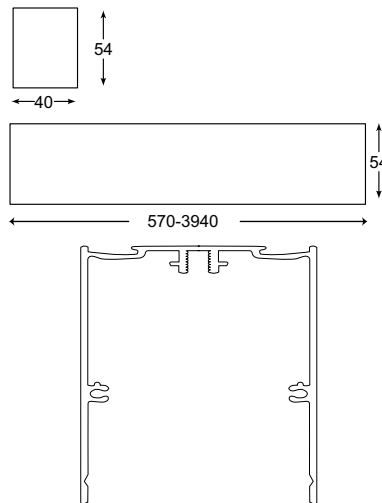

Οι διαστάσεις για τον κάθε κωδικό αναγράφονται αναλυτικά στον παρακάτω πίνακα.  
The dimensions for each code are written in the table below.

## Τοποθετήσεις Installations

### Οροφής 93018 Ceiling Mounted 93018

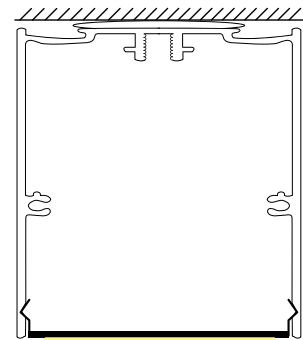

### Κρεμαστό 93011 Suspended 93011

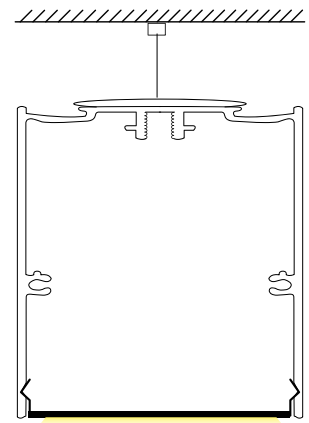

## Φωτομετρικά Photometrics

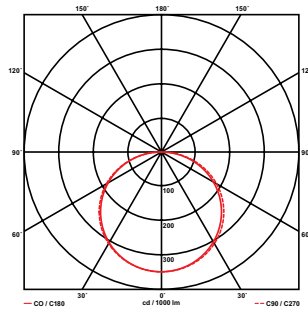

## Χαμηλά WATT (HE) Low WATT (HE)

	ΚΩΔΙΚΟΣ CODE	CURRENT (mA) CURRENT (mA)	WATT WATT	LUMEN LUMEN	ΔΙΑΣΤΑΣΕΙΣ DIMENSIONS
					Π/Υ/Μ - W/H/L
1	9305710T*	350	10	1700	40 x 54 x 570
2	9308515T	350	15	2500	40 x 54 x 850
3	9311320T	350	20	3400	40 x 54 x 1130
4	9314125T	350	25	5100	40 x 54 x 1410
5	9316930T	350	30	5900	40 x 54 x 1690
6	9319735T	350	35	6800	40 x 54 x 1970
7	9322540T	350	40	7600	40 x 54 x 2250
8	9325345T	350	45	8500	40 x 54 x 2530
9	9328150T	350	50	9300	40 x 54 x 2810
10	9331055T	350	55	10100	40 x 54 x 3100
11	9333760T	350	60	11000	40 x 54 x 3380
12	9336665T	350	65	11800	40 x 54 x 3660
13	9339470T	350	70	12650	40 x 54 x 3940

## Δυνατά WATT (HO) High WATT (HO)

	ΚΩΔΙΚΟΣ CODE	CURRENT (mA) CURRENT (mA)	WATT WATT	LUMEN LUMEN	ΔΙΑΣΤΑΣΕΙΣ DIMENSIONS
					Π/Υ/Μ - W/H/L
1	9305722T	425	22	3400	40 x 54 x 570
2	9308533T	425	33	5100	40 x 54 x 850
3	9311344T	425	44	6800	40 x 54 x 1130
4	9314155T	425	55	8500	40 x 54 x 1410
5	9316966T	425	66	10200	40 x 54 x 1690
6	9319777T	425	77	11900	40 x 54 x 1970
7	9322588T	425	88	13600	40 x 54 x 2250
8	9325399T	425	99	15300	40 x 54 x 2530
9	93281110T	425	110	17000	40 x 54 x 2810
10	93310121	425	121	18700	40 x 54 x 3100
11	93337133T	425	133	20400	40 x 54 x 3380
12	93366144T	425	144	22100	40 x 54 x 3660
13	93394155T	425	155	23800	40 x 54 x 3940

\* Επεξήγηση κωδικού/Code explanation: 93 – 057T – 10 – Λ – 4KP/93 – 057T – 10 – W – 4S

{93: Κωδικός φωτιστικού/Code – 057: Διάσταση / Dimensions – T: trimless: 10: Watt – Λ Χρώμα/W: Colour – 4: Kelvin}  
{0P: Οροφής / Ceiling mounted – KP: Κρεμαστό / Suspende}

ΚΑΤΟΠΙΝ ΠΑΡΑΓΓΕΛΙΑΣ ΕΙΔΙΚΕΣ ΔΙΑΣΤΑΣΕΙΣ | CUSTOM MADE PRODUCTION

# LED D93000 DARK LIGHT

LED D93000 DARK LIGHT

- \_ Λεπτό γραμμικό φωτιστικό από εξωθημένο προφίλ αλουμινίου
- \_ Περίσδυ Daisy (LEDIL)
- \_ UGR < 17
- \_ Σε λευκό ή μαύρο
- \_ Υψηλής ποιότητας ευρωπαϊκές πρώτες ύλες
- \_ Παράγεται σε πολλές διαστάσεις
- \_ Απόδοση έως 202 Lm/W
- \_ 5 χρόνια εγγύηση / 50.000 ώρες

- \_ Slim linear luminaire from extruded aluminium profile
- \_ Plastic shade DAISY ( LEDIL )
- \_ UGR < 17
- \_ White or black
- \_ High quality European raw materials
- \_ Available in many dimensions
- \_ Output up to 202 Lm/W
- \_ 5 years guarantee / 50.000 hours



## Χρώματα Colours

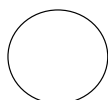

ΛΕΥΚΟ  
WHITE



ΜΑΥΡΟ  
BLACK

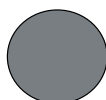

ΑΛΟΥΜΙΝΙΟ  
ALUMINIUM

Κατόπιν παραγγελίας και σε οποιοδήποτε RAL  
After order we can paint in any RAL



ΑΠΑΙΤΕΙΤΑΙ ΜΟΝΟ ΕΠΙΛΟΓΗ ΑΝΑΡΤΗΣΗΣ  
PLEASE SELECT HANGING

## Χαρακτηριστικά Characteristics

- Mac Adam 3
- Kelvin 830 - 840
- CRI>80
- Εως 202 Lm/W
- UGR <17
- Επιλογή μοίρες 50° ή 80°
- Διάρκεια ζωής 50000hr {L80F10}
- Εγγύηση 5 χρόνια

- Colour tolerance Mac Adam 3
- Kelvin 830 - 840
- CRI>80
- Up to 202 Lm/W
- UGR <17
- Choice of degrees 50° or 80°
- Lifetime 50000hr {L80F10}
- 5 years guarantee

## Δυνατότητες Also available

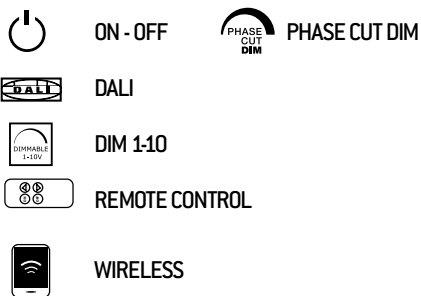

## Διαστάσεις Dimensions

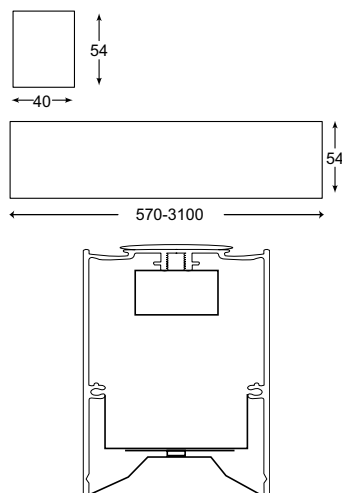

Οι διαστάσεις για τον κάθε κωδικό αναγράφονται αναλυτικά στον παρακάτω πίνακα.  
The dimensions for each code are written in the table below.

## Τοποθετήσεις Installations

### Οροφής 93018 Ceiling Mounted 93018

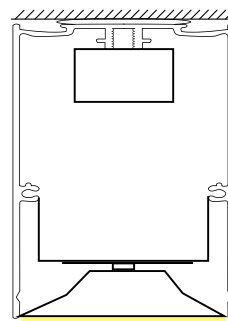

### Κρεμαστό 93011 Suspended 93011

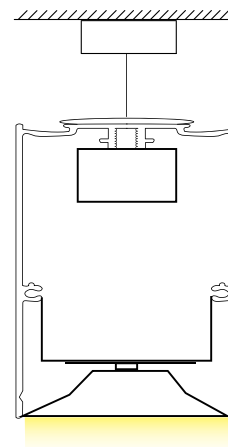

## Φωτομετρικά Photometrics

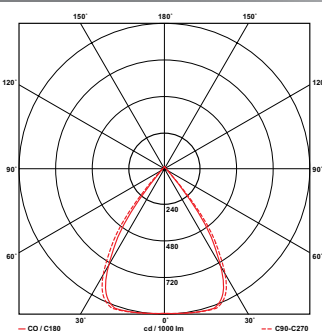

## Χαμηλά WATT (HE) Low WATT (HE)

	ΚΩΔΙΚΟΣ CODE	CURRENT (mA) CURRENT (mA)	WATT WATT	LUMEN LUMEN	ΔΙΑΣΤΑΣΕΙΣ DIMENSIONS
1	D930577*	200	7	1450	Π/Υ/Μ - W/H/L 40 x 554 x 570
2	D9308511	300	11	2160	40 x 54 x 850
3	D9311319	500	19	3700	40 x 54 x 1130
4	D9314119	500	19	3620	40 x 54 x 1410
5	D9316922	600	22	4350	40 x 54 x 1690
6	D9319726	700	26	5040	40 x 54 x 1970
7	D9322638	800	38	7400	40 x 54 x 2260
8	D9325342	900	42	8100	40 x 54 x 2530
9	D9328144	1000	44	7240	40 x 54 x 2810
10	D9331048	1100	48	7950	40 x 54 x 3100

\* Επεξήγηση κωδικού/Code explanation: D93 – 057 – 7 – M – 4 – 50KP/D93 – 057 – 7 – B – 4 – 50S  
(D: dark light – 93:Κωδικός φωτιστικού / Code – 057: Διάσταση/Dimensions – 7: Watt – M: Χρώμα/B:Colour  
– 4: Kelvin – 50: Μοίρες/Degrees)  
(OP: Οροφής / Ceiling mounted – KP: Κρεμαστό / S:Suspended)

# ΓΡΑΜΜΙΚΟ LED ΑΣ93000 ΑΣΤΕΡΙ

LINEAR LED AS93000 STAR

- \_ Φωτιστικό σε σχήμα Y από γραμμικό προφίλ αλουμινίου
- \_ Σατινέ πλαστικό από PMMA
- \_ Βαμμένο με ηλεκτροστατική βαφή
- \_ Υψηλής ποιότητας ευρωπαϊκές πρώτες ύλες
- \_ Απόδοση έως 185 Lm/W
- \_ 5 χρόνια εγγύηση / 50000 ώρες

- \_ Luminaire y shape from linear extruded aluminium profile
- \_ Satin plastic cover from PMMA
- \_ Electrostatically painted
- \_ High quality European raw materials
- \_ Output up to 185 Lm/W
- \_ 5 years guarantee / 50000 hours

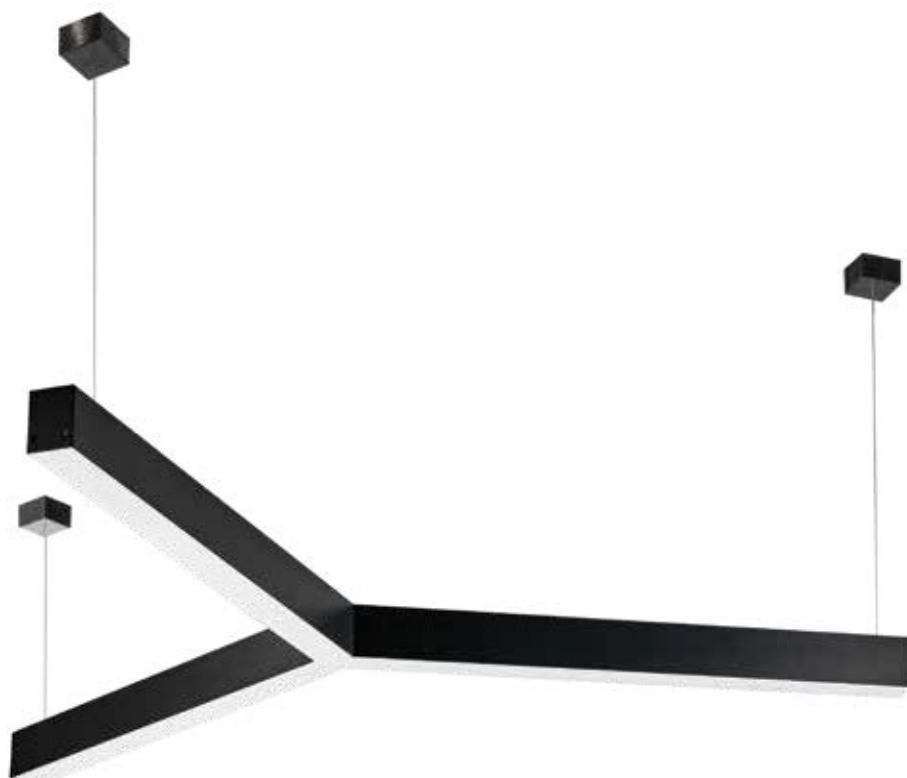

## Χρώματα

Colours

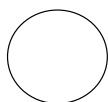

ΛΕΥΚΟ  
WHITE



ΜΑΥΡΟ  
BLACK

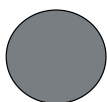

ΑΛΟΥΜΙΝΙΟ  
ALUMINIUM



ΑΠΑΙΤΕΙΤΑΙ ΕΠΙΛΟΓΗ ΑΝΑΡΤΗΣΗΣ  
PLEASE SELECT HANGING

## Χαρακτηριστικά Characteristics

- Mac Adam 3
- Kelvin 830 - 840
- Κατόπιν παραγγελίας 827-850-865
- CRI>80 δυνατότητα CRI>90
- Δέσμη LED 120°
- Διάρκεια ζωής 50000hr {L80F10}
- Εγγύηση 5 χρόνια
- Απόδοση έως 185 Lm/W

- Colour tolerance Mac Adam 3
- Kelvin 830 - 840
- Available after order 827-850-865
- CRI>80 available CRI>90
- Beam characteristic 120°
- Lifetime 50000hr {L80F10}
- 5 years guarantee
- Up to 185 Lm/W

## Δυνατότητες Also available

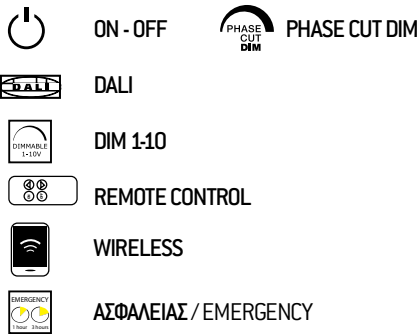

## Διαστάσεις Dimensions

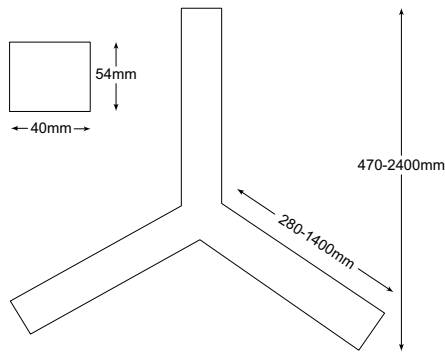

Οι διαστάσεις για τον κάθε κωδικό αναγράφονται αναλυτικά στον παρακάτω πίνακα.  
The dimensions for each code are written in the table below.

## Φωτομετρικά Photometrics

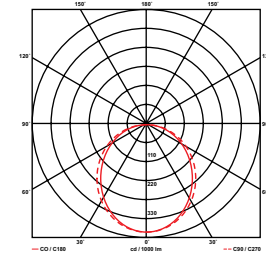

## Τοποθετήσεις Installations

### Οροφής ΑΣ93018 Ceiling Mounted AS93018

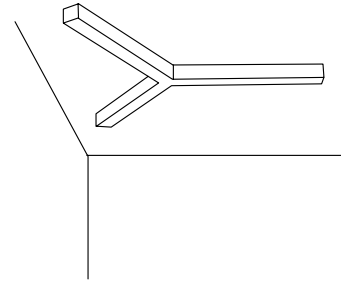

### Κρεμαστό ΑΣ93011 Suspended AS93011

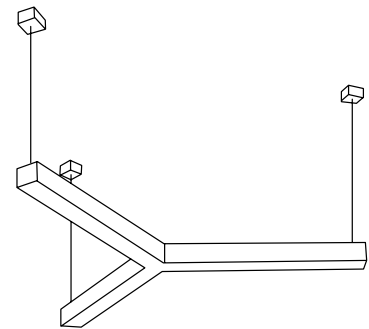

## Χαμηλά WATT (HE) Low WATT (HE)

ΚΩΔΙΚΟΣ CODE	CURRENT (mA) CURRENT (mA)	WATT WATT	LUMEN LUMEN	ΔΙΑΣΤΑΣΕΙΣ DIMENSIONS
1 ΑΣ9304715*	350	15	2531	Π/Υ/Μ - W/H/L 40 x 54 x 470
2 ΑΣ9309530	350	30	5063	40 x 54 x 950
3 ΑΣ9314346	350	46	7594	40 x 54 x 1430
4 ΑΣ9319261	350	61	10125	40 x 54 x 1920

## Δυνατά WATT (HO) High WATT (HO)

ΚΩΔΙΚΟΣ CODE	CURRENT (mA) CURRENT (mA)	WATT WATT	LUMEN LUMEN	ΔΙΑΣΤΑΣΕΙΣ DIMENSIONS
1 ΑΣ9304730	425	30	5457	Π/Υ/Μ - W/H/L 40 x 54 x 470
2 ΑΣ9309560	425	60	10914	40 x 54 x 950
3 ΑΣ9314391	425	91	16371	40 x 54 x 1430
4 ΑΣ93192121	425	121	21828	40 x 54 x 1920

\* Επεξήγηση κωδικού/Code explanation: ΑΣ93-047-15-Α-4/ST93-047-15-W-4  
(ΑΣ93: Κωδικός φωτιστικού/Code – 047: Διάσταση/Dimensions – 15: Watt  
– Α: Χρώμα / W: Colour – 4: Kelvin)

# TETΡΑΓΩΝΟ LED TRIMLESS 93000

SQUARE LED TRIMLESS 93000

- \_ Τετράγωνο από γραμμικό προφίλ αλουμινίου
- \_ Σατινέ πλαστικό από PMMA
- \_ Βαμμένο με ηλεκτροστατική βαφή
- \_ Υψηλής ποιότητας ευρωπαϊκές πρώτες ύλες
- \_ Απόδοση έως 185 Lm/W
- \_ 5 χρόνια εγγύηση / 50000 ώρες

- \_ Square light from linear extruded aluminium profile
- \_ Satin plastic cover from PMMA
- \_ Electrostatically painted
- \_ High quality European raw materials
- \_ Output up to 185 Lm/W
- \_ 5 years guarantee / 50000 hours



## Χρώματα

Colours

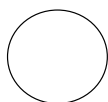

ΛΕΥΚΟ  
WHITE



ΜΑΥΡΟ  
BLACK

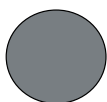

ΑΛΟΥΜΙΝΙΟ  
ALUMINIUM



ΑΠΑΙΤΕΙΤΑΙ ΕΠΙΛΟΓΗ ΑΝΑΡΤΗΣΗΣ  
PLEASE SELECT HANGING

## Χαρακτηριστικά Characteristics

- Mac Adam 3
- Kelvin 830 - 840
- Κατόπιν παραγγελίας 827-850-865
- CRI>80 δυνατότητα CRI>90
- Δέσμη LED 120°
- Διάρκεια ζωής 50000hr {L80F10}
- Εγγύηση 5 χρόνια
- Απόδοση έως 185 Lm/W

- Colour tolerance Mac Adam 3
- Kelvin 830 - 840
- Available after order 827-850-865
- CRI>80 available CRI>90
- Beam characteristic 120°
- Lifetime 50000hr {L80F10}
- 5 years guarantee
- Up to 185 Lm/W

## Δυνατότητες Also available



ON - OFF



PHASE CUT DIM



DALI



DIM 1-10



REMOTE CONTROL



WIRELESS



ΑΣΦΑΛΕΙΑΣ / EMERGENCY

## Διαστάσεις Dimensions

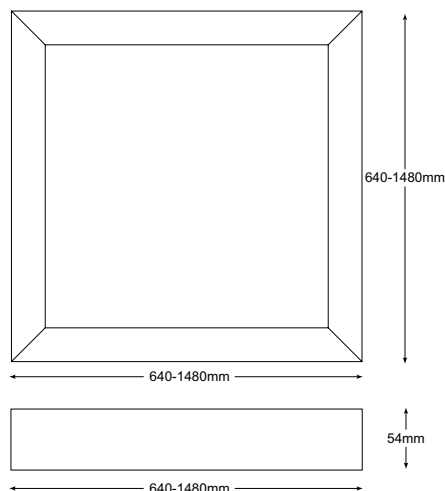

Οι διαστάσεις για τον κάθε κωδικό αναγράφονται αναλυτικά στον παρακάτω πίνακα.  
The dimensions for each code are written in the table below.

## Φωτομετρικά Photometrics

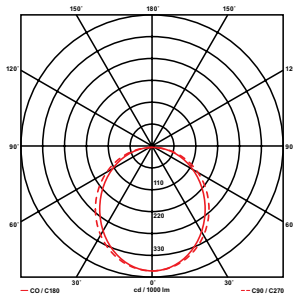

## Τοποθετήσεις Installations

### Οροφής T93018

Ceiling Mounted T93018

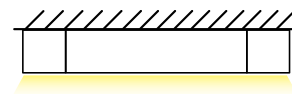

### Κρεμαστό T93011

Suspended T93011

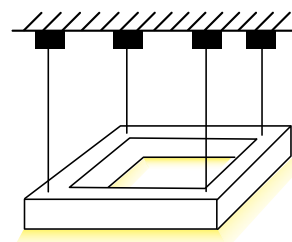

## Χαμηλά WATT (HE)

Low WATT (HE)

	ΚΩΔΙΚΟΣ CODE	CURRENT (mA) CURRENT (mA)	WATT WATT	LUMEN LUMEN	ΔΙΑΣΤΑΣΕΙΣ DIMENSIONS
					Π/Υ/Μ - W/H/L
1	9306042*	350	40	6800	640 x 54 x 640
2	9309062	350	60	10000	920 x 54 x 920
3	9312084	350	80	13600	1200 x 54 x 1200
4	93140100	350	100	17200	1480 x 54 x 1480

## Δυνατά WATT (HO)

High WATT (HO)

	ΚΩΔΙΚΟΣ CODE	CURRENT (mA) CURRENT (mA)	WATT WATT	LUMEN LUMEN	ΔΙΑΣΤΑΣΕΙΣ DIMENSIONS
					Π/Υ/Μ - W/H/L
1	9306084	425	80	13600	640 x 54 x 640
2	93090126	425	120	20400	920 x 54 x 920
3	93120168	425	160	27200	1200 x 54 x 1200
4	93140208	425	200	34400	1480 x 54 x 1480

# ΤΕΤΡΑΓΩΝΟ LED TRIMLESS SQ93000AC ΗΧΟΑΠΟΡΡΟΦΗΤΙΚΟ

SQUARE LED TRIMLESS SQ93000AC  
ACOUSTIC

- \_ Τετράγωνο ηχοαπορροφητικό από γραμμικό προφίλ αλουμινίου
  - \_ Σατινέ πλαστικό από PMMA
  - \_ Βαμμένο με ηλεκτροστατική βαφή
  - \_ Υψηλής ποιότητας ευρωπαϊκές πρώτες ύλες
  - \_ Απόδοση έως 185 Lm/W
  - \_ 5 χρόνια εγγύηση / 50.000 ώρες
- \_ Square light acoustic from linear extruded aluminium profile
  - \_ Satin plastic cover from PMMA
  - \_ Electrostatically painted
  - \_ High quality European row materials
  - \_ Output up to 185 Lm/W
  - \_ 5 years guarantee / 50.000 hours



## Χρώματα

Colours

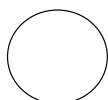

ΛΕΥΚΟ  
WHITE



ΜΑΥΡΟ  
BLACK

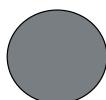

ΑΛΟΥΜΙΝΙΟ  
ALUMINIUM

Κατόνιν παραγγελίας και σε οποιοδήποτε RAL  
After order we can paint in any RAL

## Χρώματα Ηχοαπορροφητικού

Colours for acoustic panel



ΓΚΡΙ  
GREY



ΠΡΑΣΙΝΟ  
GREEN



ΚΑΦΕ  
BROWN

Επίσης διαθέσιμα κατόνιν παραγγελίας  
Also available after order



ΠΟΡΤΟΚΑΛΙ  
ORANGE



ΡΟΖ  
PINK



ΜΠΛΕ  
BLUE



ΜΑΥΡΟ  
BLACK



ΚΟΚΚΙΝΟ  
RED



ΑΠΑΙΤΕΙΤΑΙ ΕΠΙΛΟΓΗ ΑΝΑΡΤΗΣΗΣ  
PLEASE SELECT HANGING



## Χαρακτηριστικά Characteristics

- Mac Adam 3
- Kelvin 830 - 840
- Κατόπιν παραγγελίας 827-850-86
- CRI>80 δυνατότητα CRI>90
- Έως 185 Lm/w
- Δέσμη LED 120°
- Διάρκεια ζωής 50000hr {L80F10}
- Εγγύηση 5 χρόνια
- Colour tolerance Mac Adam 3
- Kelvin 830 - 840
- Available 827-850-865
- CRI>80 available CRI>90
- Up to 185 Lm/W
- Beam characteristic 120°
- Lifetime 50000hr {L80F10}
- 5 years guarantee

## Δυνατότητες Also available

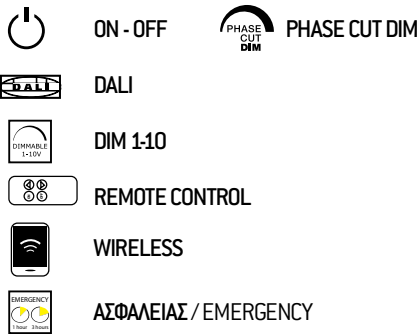

## Διαστάσεις Dimensions

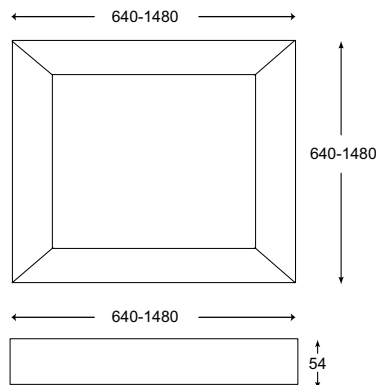

Οι διαστάσεις για τον κάθε κωδικό αναγράφονται αναλυτικά στον παρακάτω πίνακα.  
The dimensions for each code are written in the table below.

## Τοποθετήσεις Installations

### Οροφής Ceiling Mounted

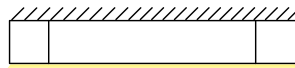

### Κρεμαστό Suspended

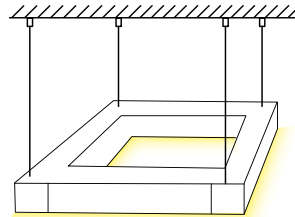

## Χαρακτηριστικά Ηχοαπορροφητικού Characteristics for Acoustic panel

- Σύνθεση από 100% ανακυκλωμένο υλικό
- Απορρόφηση κλάση aw 0.55-1.00
- Πάχος 2mm-30mm
- Ανθεκτικό στη φωτιά
- Απωθητικό υγρασίας
- Θερμικό και ηχητικό μονωτικό
- Ανθεκτικότητα χρώματος στο τρίψιμο
- Composition 100% recycled pet
- Absorption value class aw 0.55-1.00
- Thickness 2mm-30mm
- Fire resistant
- Moisture repellent
- Thermal and sound insulating
- Colourfastness to rubbing

## Συντήρηση Maintenance



## Χαμηλά WATT (HE) Low WATT (HE)

	ΚΩΔΙΚΟΣ CODE	CURRENT (mA) CURRENT (mA)	WATT WATT	LUMEN LUMEN	ΔΙΑΣΤΑΣΕΙΣ DIMENSIONS
1	9306042*	350	40	6800	Π/Υ/Μ - W/H/L 640 x 54 x 640
2	9309062	350	60	10000	920 x 54 x 920
3	9312084	350	80	13600	1200 x 54 x 1200
4	93140100	350	100	17000	1400 x 54 x 1400
5	933606030	350	30	5900	360 x 54 x 640
6	933609040	350	40	6800	360 x 54 x 920
7	933612050	350	50	9300	360 x 54 x 120

## Δυνατά WATT (HO) High WATT (HO)

	ΚΩΔΙΚΟΣ CODE	CURRENT (mA) CURRENT (mA)	WATT WATT	LUMEN LUMEN	ΔΙΑΣΤΑΣΕΙΣ DIMENSIONS
1	9306084	425	80	13600	Π/Υ/Μ - W/H/L 640 x 54 x 640
2	93090126	425	120	20400	920 x 54 x 920
3	93120168	425	160	27200	1200 x 54 x 1200
4	93140200	425	200	34000	1400 x 54 x 1400
5	933606060	425	60	11800	360 x 54 x 640
6	933609080	425	80	13600	360 x 54 x 920
7	9336120100	425	100	18600	360 x 54 x 120

## ΚΩΔΙΚΟΙ ΗΧΟΑΠΟΡΡΟΦΗΤΙΚΟΥ CODES FOR ACOUSTIC

	ΚΩΔΙΚΟΣ CODE	ΔΙΑΣΤΑΣΕΙΣ DIMENSIONS
		Π/Μ-W/L
1	AC93060S*	550 x 550 x 10
2	AC93090S	830 x 830 x 10
3	AC93120S	1110 x 1110 x 10
4	AC93140S	1390 x 1390 x 10
5	AC9336060P	360 x 550 x 10
6	AC9336090P	360 x 830 x 10
7	AC93360120P	360 x 1110 x 10

\* Επεξήγηση κωδικού/Code explanation: 93-060-42-Λ-4 / 93-060-42-W-4  
{93: Κωδικός φωτιστικού / Code - 060: Διάσταση/Dimensions  
- 42: Watt - Λ: Χρώμα/W: Colour - 4: Kelvin}

\* Επεξήγηση κωδικού Ηχοαπορροφητικού/Code explanation for acoustic: AC93060SQ  
{AC93: Κωδικός Ηχομονωτικού / Code acoustic - 060: Διάσταση/Dimensions}

# ΟΡΘΟΣΤΑΤΗΣ D93000 DARK LIGHT

FREE STANDING LUMINAIRE  
D93000 DARK LIGHT

- \_ Ορθοστάτης από λεπτό γραμμικό προφίλ αλουμινίου
- \_ Περίσδα DAISY (LEDIL)
- \_ UGR < 19
- \_ Σε λευκό ή μαύρο
- \_ Υψηλής ποιότητας ευρωπαϊκές πρώτες ύλες
- \_ Παράγεται σε πολλές διαστάσεις
- \_ Απόδοση έως 195 Lm/W
- \_ 5 χρόνια εγγύηση / 50.000 ώρες

- \_ Free standing luminaire from slim linear aluminium profile
- \_ Plastic shade DAISY ( LEDIL )
- \_ UGR < 19
- \_ White or black
- \_ High quality European raw materials
- \_ Available in many dimensions
- \_ Output up to 195 Lm/W
- \_ 5 years guarantee / 50.000 hours



**Χρώματα**  
Colours

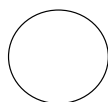

ΛΕΥΚΟ  
WHITE



ΜΑΥΡΟ  
BLACK

Απόδοση έως  
Efficacy up to  
**195 Lm/W**

## Χαρακτηριστικά Characteristics

- Mac Adam 3
- Kelvin 830840
- CRI>80
- UGR <19
- Επιλογή μοίρες 50° ή 80°
- Διάρκεια ζωής 50000hr {L80F10}
- Εγγύηση 5 χρόνια
- Απόδοση έως 195 Lm/W

- Colour tolerance Mac Adam 3
- Kelvin 827-840
- CRI>80
- UGR <19
- Choice of degrees 50° or 80°
- Lifetime 50000hr {L80F10}
- 5 years guarantee
- Up to 195 Lm/W

## Δυνατότητες Also available



ON - OFF



PHASE CUT DIM



DALI



DIM 1-10



WIRELESS

## Διαστάσεις Dimensions

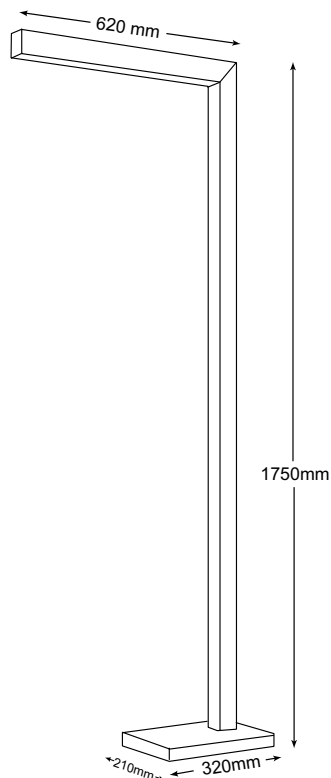

Οι διαστάσεις για τον κάθε κωδικό αναγράφονται αναλυτικά στον παρακάτω πίνακα.  
The dimensions for each code are written in the table below.

## Φωτομετρικά Photometrics

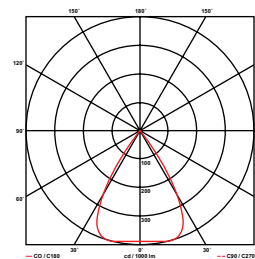

## Χαμηλά WATT (HE)

Low WATT (HE)

ΚΩΔΙΚΟΣ CODE	CURRENT (mA) CURRENT (mA)	WATT WATT	LUMEN LUMEN	ΔΙΑΣΤΑΣΕΙΣ DIMENSIONS
1 D930577*	200	?	1450	Π/Υ/Μ - W/H/L 210 x 1750 x 620

\* Επεξήγηση κωδικού/Code explanation: D93-057-7-M-4-50KP/D93-057-7-B-4-50S  
(D: Dark light – 93: Κωδικός φωτιστικού/Code – 057: Διάσταση/Dimensions – 7: Watt  
– M: Χρώμα / B: Colour – 4: Kelvin – 50: Μοίρες/Degrees)

ΚΑΤΟΠΙΝ ΠΑΡΑΓΓΕΛΙΑΣ ΕΙΔΙΚΗΣ ΔΙΑΣΤΑΣΕΙΣ/ CUSTOM MADE PRODUCTION

# ΧΩΝΕΥΤΟ LED 38000

RECESSED LED 38000

- \_ Χωνευτό LED panel με πλαίσιο από λαμαρίνα ηλεκτροστατικά βαμμένη σε λευκό και γκρι
- \_ Σατινέ πλαστικό από PMMA
- \_ Υψηλής ποιότητας ευρωπαϊκές ύφες
- \_ Υψηλές αποδόσεις έως 125 Lm/W
- \_ 5 χρόνια εγγύηση

- \_ Recessed led panel with trim from steel electrostatic painting in white or grey
- \_ Satin plastic cover from PMMA
- \_ High quality European row materials
- \_ High output up to 125 Lm/W
- \_ 5 years guarantee

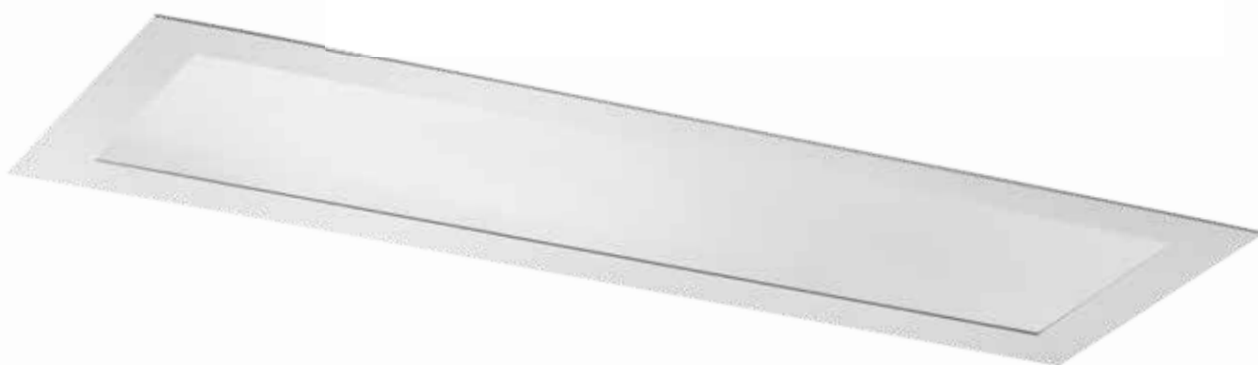

## Χρώματα

Colours

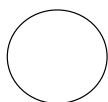

ΛΕΥΚΟ  
WHITE

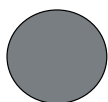

ΑΛΟΥΜΙΝΙΟ  
ALUMINIUM



ΠΕΡΙΛΑΜΒΑΝΕΤΑΙ ΣΕΤ ΣΤΗΡΙΞΗΣ  
SUSPENSION INCLUDED

## Χαρακτηριστικά Characteristics

- Mac Adam 3
- KELVIN 830 - 840
- Κατόπιν παραγγελίας 827-850-865
- CRI>80
- 125 Lm/W
- Δέσμη LED 120°
- Διάρκεια ζωής 50000hr (L80F10)
- Εγγύηση 5 χρόνια

- Colour tolerance Mac Adam 3
- KELVIN 830 - 840
- Available 827-850- 865
- CRI>80
- 125 Lm/W
- Beam characteristic LED 120°
- Lifetime 50000hr (L80F10)
- 5 years guarantee

## Δυνατότητες Also available



ON - OFF



PHASE CUT DIM



DALI



DIM 1-10

## Διαστάσεις Dimensions

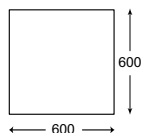
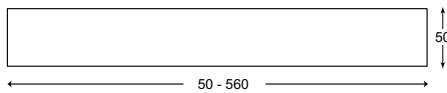

Οι διαστάσεις για τον κάθε κωδικό αναγράφονται αναλυτικά στον παρακάτω πίνακα.  
The dimensions for each code are written in the table below.

## Τοποθετήσεις Installations

### Χωνευτό 38000 Recessed 38000

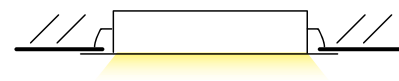

ΚΩΔΙΚΟΣ CODE	ΑΡΙΘΜΟΣ LED NUMBER LED	WATT WATT	LUMEN LUMEN	ΔΙΑΣΤΑΣΕΙΣ DIMENSIONS	ΔΙΑΣΤΑΣΕΙΣ ΚΟΠΗΣ CUTTING DIMENSIONS
1 381710*	36	10,6	1300	Π/Υ/Μ - W/H/L 200 x 50 x 200	<u>170 x 50 x 170</u>
2 383021	72	21,2	2600	200 x 50 x 330	<u>170 x 50 x 300</u>
3 384231	106	31,8	3900	200 x 50 x 450	<u>170 x 50 x 420</u>
4 385342	144	42,4	5200	200 x 50 x 560	<u>170 x 50 x 530</u>
5 3803312	66	12	1750	360 x 50 x 360	<u>330 x 50 x 330</u>
6 3804640	91	40	5500	490 x 50 x 490	<u>460 x 50 x 460</u>
7 3806056	144	42	6400	600 x 50 x 600	<u>580 x 50 x 580</u>

### ΜΕ ΠΡΙΣΜΑΤΙΚΟ ΠΛΑΣΤΙΚΟ/WITH PRISMATIC PLASTIC

ΚΩΔΙΚΟΣ CODE	ΑΡΙΘΜΟΣ LED NUMBER LED	WATT WATT	LUMEN LUMEN	ΔΙΑΣΤΑΣΕΙΣ DIMENSIONS	ΔΙΑΣΤΑΣΕΙΣ ΚΟΠΗΣ CUTTING DIMENSIONS
1 381710Π*	36	10,6	1300	Π/Υ/Μ - W/H/L 200 x 50 x 200	<u>170 x 50 x 170</u>
2 383021Π	72	21,2	2600	200 x 50 x 330	<u>170 x 50 x 300</u>
3 384231Π	106	31,8	3900	200 x 50 x 450	<u>170 x 50 x 420</u>
4 385342Π	144	42,4	5200	200 x 50 x 560	<u>170 x 50 x 530</u>
5 3803312Π	66	12	1750	360 x 50 x 360	<u>330 x 50 x 330</u>
6 3804640Π	91	40	5500	490 x 50 x 490	<u>460 x 50 x 460</u>
7 3806056Π	144	42	6400	600 x 50 x 600	<u>580 x 50 x 580</u>

\* Επεξήγηση κωδικού/Code explanation: 38 – 17 – 10 – 4  
[38: Κωδικός φωτιστικού/Code – 17: Διάσταση/Dimensions – 10: Watt – 4: Kelvin]

\* Επεξήγηση κωδικού/Code explanation: 38 – 17 – 10 – Π – 4  
[38: Κωδικός φωτιστικού/Code – 17: Διάσταση/Dimensions – 10: Watt – Π: Πρισματικό/Prismatic – 4: Kelvin]

ΚΑΤΟΠΙΝ ΠΑΡΑΓΓΕΛΙΑΣ ΕΙΔΙΚΕΣ ΔΙΑΣΤΑΣΕΙΣ | CUSTOM MADE PRODUCTION

# LED PANEL 40000

LED PANEL 40000

- \_ LED panel με τετράρο από προφίλι αλουμινίου
- \_ Βάση από ηλεκτροστατικά βαμμένη λαμαρίνα
- \_ Σατινέ πλαστικό από PMMA
- \_ Υψηλής ποιότητας ευρωπαϊκές πρώτες ύλες
- \_ Υψηλές αποδόσεις έως 165 Lm/W
- \_ Κατάλληλο και για κωλυτό σε ορυκτή ίνα
- \_ 5 χρόνια εγγύηση

- \_ Led panel with tender from aluminium profile
- \_ Base from steel electrostatically painted
- \_ Satin plastic cover from PMMA
- \_ High quality European row materials
- \_ High output up to 165 Lm/W
- \_ Suitable for fiber mineral ceiling
- \_ 5 years guarantee



## Χρώματα Colours

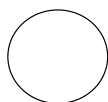

ΛΕΥΚΟ  
WHITE



ΜΑΥΡΟ  
BLACK

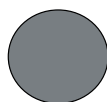

ΑΛΟΥΜΙΝΙΟ  
ALUMINIUM



ΑΠΑΙΤΕΙΤΑΙ ΕΠΙΛΟΓΗ ΑΝΑΡΤΗΣΗΣ  
PLEASE SELECT HANGING

## Χαρακτηριστικά Characteristics

- Mac Adam 3
- KELVIN 830 - 840
- Κατόπιν παραγγελίας 827-850
- CRI>80
- 165 Lm/W
- Δέσμη LED 120°
- Διάρκεια ζωής 50000hr (L80F10)
- Εγγύηση 5 χρόνια

- Colour tolerance Mac Adam 3
- KELVIN 830 - 840
- Available 827-850
- CRI>80
- 165 Lm/W
- Beam characteristic LED 120°
- Lifetime 50000hr (L80F10)
- 5 years guarantee

## Δυνατότητες Also available



DALI

DIM 1-10

## Διαστάσεις Dimensions

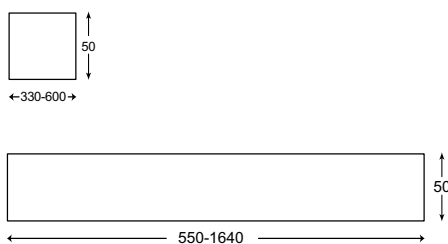

Οι διαστάσεις για τον κάθε κωδικό αναγράφονται αναλυτικά στον παρακάτω πίνακα.  
The dimensions for each code are written in the table below.

## Τοποθετήσεις Installations

### Οροφής 40018 Ceiling Mounted 40018

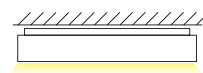

### Κρεμαστό 40011 Suspended 40011

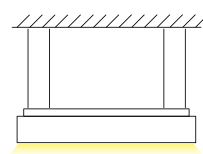

ΚΩΔΙΚΟΣ CODE	ΑΡΙΘΜΟΣ LED NUMBER LED	WATT WATT	LUMEN LUMEN	ΔΙΑΣΤΑΣΕΙΣ DIMENSIONS
1 403312	66	12	1750	Π/Υ/Μ - W/H/L 330 x 50 x 330
2 405528	72	21	3200	300 x 50 x 550
3 408736	198	36	5250	300 x 50 x 870
4 4011056	144	42	6400	300 x 50 x 1100
5 4015084*	216	84	11100	300 x 50 x 1640
6 404640	91	40	5500	460 x 50 x 460
7 406056T	144	42	6400	600 x 50 x 600

**Ο ΚΩΔΙΚΟΣ 406056 ΕΙΝΑΙ ΚΑΤΑΛΗΛΟΣ ΓΙΑ ΤΟΠΟΘΕΤΗΣΗ ΣΕ ΟΡΥΚΤΗ ΙΝΑ  
ΜΕ ΠΡΙΣΜΑΤΙΚΟ ΠΛΑΣΤΙΚΟ / WITH PRISMATIC PLASTIC**

ΚΩΔΙΚΟΣ CODE	ΑΡΙΘΜΟΣ LED NUMBER LED	WATT WATT	LUMEN LUMEN	ΔΙΑΣΤΑΣΕΙΣ DIMENSIONS
1 403312Π*	66	12	1750	Π/Υ/Μ - W/H/L 330 x 50 x 330
2 405528Π	72	21	3200	300 x 50 x 550
3 408736Π	198	36	5250	300 x 50 x 870
4 4011056Π	144	42	6400	300 x 50 x 1100
5 4015084Π	216	84	11100	300 x 50 x 1640
6 404640Π	91	40	5500	460 x 50 x 460
7 406056Π	144	42	6400	600 x 50 x 600

\* Επεξήγηση κωδικού/Code explanation: 40 – 150 – 84 – Α – 4

[40: Κωδικός φωτιστικού/Code – 150: Διάσταση/Dimensions – 84: Watt – Α: Χρώμα/Colour – 4: Kelvin]

\* Επεξήγηση κωδικού/Code explanation: 40-33-12-Π-Α-4

[40:Κωδικός φωτιστικού/Code – 33:Διάσταση/Dimension – 12:Watt – Π: Πρισματικό/Prismatic – Α:Χρώμα/Colour – 4:Kelvin]

ΚΑΤΟΠΙΝ ΠΑΡΑΓΓΕΛΙΑΣ ΕΙΔΙΚΕΣ ΔΙΑΣΤΑΣΕΙΣ | CUSTOM MADE PRODUCTION

# SLIM PANEL SP 40000

SLIM PANEL SP 40000

- \_ Πάνελ LED
- \_ Πλαστικό PMMA / Μικροπρισματικό πλαστικό
- \_ Κατάλληλο και για κωνευτό ορυκτής ίνας
- \_ Απόδοση έως 120 Lm/W
- \_ 5 χρόνια εγγύηση / 50000 ώρες

- \_ Led panel
- \_ PMMA Plastic / Microprismatic plastic
- \_ Suitable for recessed in mineral fiber
- \_ Output up to 120 Lm/W
- \_ 5 years guarantee / 50000 Hours



## Χρώματα Colours

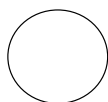

ΛΕΥΚΟ  
WHITE



ΑΠΑΙΤΕΙΤΑΙ ΕΠΙΛΟΓΗ ΑΝΑΡΤΗΣΗΣ  
PLEASE SELECT HANGING



## Χαρακτηριστικά Characteristics

- Mac Adam 4
- Kelvin 830 - 840
- Κατόπιν παραγγελίας 865
- CRI>80
- UGR<19
- 120 Lm/W
- Δέσμη LED 106°
- Διάρκεια ζωής 50000hr
- Εγγύηση 5 χρόνια

- Colour tolerance Mac Adam 4
- Kelvin 830 - 840
- Available 865
- CRI>80
- UGR<19
- 120 Lm/W
- Beam characteristic 106°
- Lifetime 50000hr
- 5 years guarantee

## Δυνατότητες Also available



ON - OFF



PHASE CUT DIM



DALI

## Διαστάσεις Dimensions

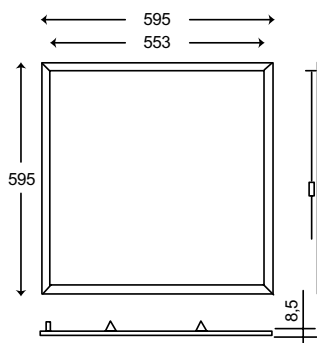

Οι διαστάσεις για τον κάθε κωδικό αναγράφονται αναλυτικά στον παρακάτω πίνακα.  
The dimensions for each code are written in the table below.

## Φωτομετρικά Photometrics

ELA G1 SNC:

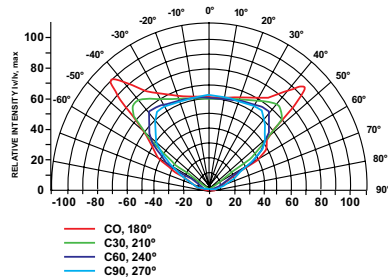

## Τοποθετήσεις Installations

### Οροφής Ceiling Mounted

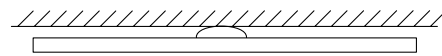

### Κρεμαστό Suspended

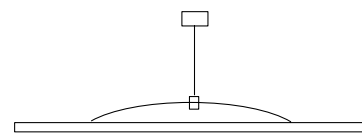

SLIM PANEL SP 40000 | SLIM PANEL SP 40000

ΚΩΔΙΚΟΣ CODE	WATT WATT	LUMEN LUMEN	ΔΙΑΣΤΑΣΕΙΣ DIMENSIONS
1 SP406032	32,4	3800	Π/Υ/Μ - W/H/L 59,50 x 59,50
2 SP406032Π*	32,4	3800	59,50 x 59,50

ΚΩΔΙΚΟΣ CODE	WATT WATT	LUMEN LUMEN	ΔΙΑΣΤΑΣΕΙΣ DIMENSIONS
1 SP406032-1	32,4	3800	Π/Υ/Μ - W/H/L 59,50 x 59,50
2 SP406032Π-1*	32,4	3800	59,50 x 59,50

\* Επεξήγηση κωδικού/ Code explanation: SP40 – 60 – 32 – Π – Λ – 4  
(SP40: Κωδικός φωτιστικού/Code – 60: Διάσταση / Dimensions – 32: Watt – Π: Πρισματικό/Prismatic – Λ: Λευκό / White – 4: Kelvin)

\* Επεξήγηση κωδικού/ Code explanation: SP40 – 60 – 32 – Π – 1 – Λ – 4  
(SP40: Κωδικός φωτιστικού/Code – 60: Διάσταση / Dimensions – 32: Watt – Π: Πρισματικό/Prismatic – 1: ΧΩΝΕΥΤΟ/RECESSED – Λ: Λευκό / White – 4: Kelvin)



# LED PANEL RADIO 50000

LED PANEL RADIO 50000



# LED PANEL RADIO 50000

LED PANEL RADIO 50000

- \_ LED πάνελ με τελάρo από προφίλ αλουμινίου με ράδιο
- \_ Οπάλι πηλαστικό από PMMA
- \_ Βάση από ηλεκτροστατικά βαμμένη λαμαρίνα
- \_ Χωρίς σκιάσεις
- \_ Υψηλής ποιότητας ευρωπαϊκές πρώτες ύλες
- \_ Υψηλές αποδόσεις έως 206 Lm/W
- \_ Παράγεται σε πολλές διαστάσεις
- \_ Ευρεία γκάμα χρωμάτων
- \_ 5 χρόνια εγγύηση

- \_ Square light with LED with tender from aluminium profile with radio
- \_ Opal plastic cover from PMMA
- \_ Base of electrostatically painted sheet
- \_ High quality European raw materials
- \_ No shadows
- \_ High output up to 206 Lm/W
- \_ Many dimensions available
- \_ Big range of colors available
- \_ 5 years guarantee



## Χρώματα Colours

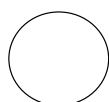

ΛΕΥΚΟ  
WHITE



ΜΑΥΡΟ  
BLACK

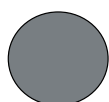

ΑΛΟΥΜΙΝΙΟ  
ALUMINIUM



ΑΠΑΙΤΕΙΤΑΙ ΕΠΙΛΟΓΗ ΑΝΑΡΤΗΣΗΣ  
PLEASE SELECT HANGING

## Χαρακτηριστικά Characteristics

- Mac Adam 3
- KELVIN 830 - 840
- Κατόπιν παραγγελίας 827-850
- CRI>80
- 206 Lm/W
- Δέσμη LED 120°
- Διάρκεια ζωής 50000hr (L80F10)
- Εγγύηση 5 χρόνια

- Colour tolerance Mac Adam 3
- KELVIN 830 - 840
- Available 827-850
- CRI>80
- 206 Lm/W
- Beam characteristic LED 120°
- Lifetime 50000hr (L80F10)
- 5 years guarantee

## Δυνατότητες Also available



ON - OFF



PHASE CUT DIM



DALI



DIM 1-10

## Διαστάσεις Dimensions

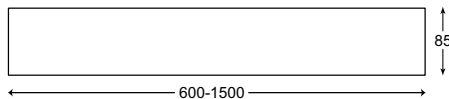
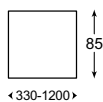

## Τοποθετήσεις Installations

### Οροφής 50018 Ceiling Mounted 50018

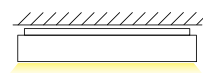

### Κρεμαστό 50011 Suspended 50011

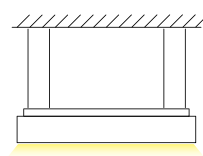

Οι διαστάσεις για τον κάθε κωδικό αναγράφονται αναλυτικά στον παρακάτω πίνακα.  
The dimensions for each code are written in the table below.

ΚΩΔΙΚΟΣ CODE	WATT WATT	CURRENT CURRENT	LUMEN LUMEN	ΔΙΑΣΤΑΣΕΙΣ DIMENSIONS
1 R5003312	12	450mA	1750	π/Υ/Μ - W/H/L 330 x 85 x 330
2 R5004640	40	450mA	5500	460 x 85 x 460
3 R5006056	42	500mA	6400	600 x 85 x 600
4 R5009082	82	300mA	14400	900 x 85 x 900
5 R50120145*	145	300mA	25600	1200 x 85 x 1200
6 R5006028	21	500mA	3200	300 x 85 x 600
7 R5009036	36	450mA	5250	300 x 85 x 900
8 R5011056	42	500mA	6400	300 x 85 x 1100
9 R5015084	84	450mA	11100	300 x 85 x 1500

\* Επεξήγηση κωδικού/Code explanation: R50 – 120 – 145 – A – 4

(R50: Κωδικός φωτιστικού/Code – 120: Διάσταση/Dimensions – 145: Watt – A: Χρώμα/Colour – 4: Kelvin)

ΚΑΤΟΠΙΝ ΠΑΡΑΓΓΕΛΙΑΣ ΕΙΔΙΚΕΣ ΔΙΑΣΤΑΣΕΙΣ | CUSTOM MADE PRODUCTION

# ΕΞΑΓΩΝΟ ΠΑΝΕΛ ΕΡ50000

HEXAGON PANEL ER50000

- \_ Εξάγωνο φωτιστικό πάνελ από προφίλ αλουμινίου
- \_ Σατινέ πλαστικό από PMMA
- \_ Βαμμένο με ηλεκτροστατική βαφή
- \_ Υψηλής ποιότητας ευρωπαϊκές πρώτες ύλες
- \_ Απόδοση έως 206 Lm/W
- \_ 5 χρόνια εγγύηση / 50000 ώρες

- \_ Hexagon panel luminaire from extruded aluminium profile
- \_ Satin plastic cover from PMMA
- \_ Electrostatically painted
- \_ High quality European raw materials
- \_ Output up to 206 Lm/W
- \_ 5 years guarantee / 50000 hours



## Χρώματα Colours

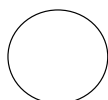

ΛΕΥΚΟ  
WHITE



ΜΑΥΡΟ  
BLACK

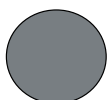

ΑΛΟΥΜΙΝΙΟ  
ALUMINIUM



ΑΠΑΙΤΕΙΤΑΙ ΕΠΙΛΟΓΗ ΑΝΑΡΤΗΣΗΣ  
PLEASE SELECT HANGING

## Χαρακτηριστικά Characteristics

- Mac Adam 3
- Kelvin 830 - 840
- Κατόπιν παραγγελίας 827-850-865
- CRI>80 δυνατότητα CRI>90
- Εως 206 Lm/W
- Δέσμη LED 120°
- Διάρκεια ζωής 50000hr (L80F10)
- Εγγύηση 5 χρόνια
- Colour tolerance Mac Adam 3
- Kelvin 830 - 840
- Available 827-850-865
- CRI>80 available CRI>90
- Up to 206 Lm/W
- Beam characteristic 120°
- Lifetime 50000hr (L80F10)
- 5 years guarantee

## Δυνατότητες Also available

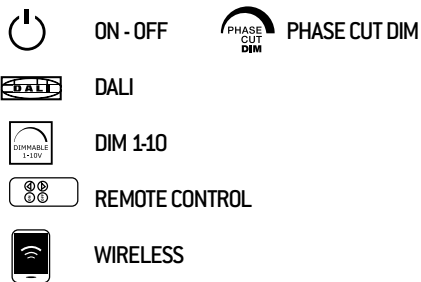

## Διαστάσεις Dimensions

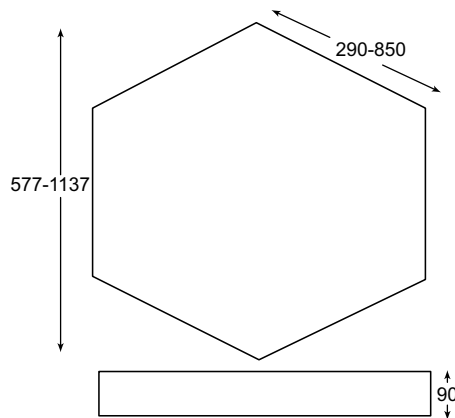

Οι διαστάσεις για τον κάθε κωδικό αναγράφονται αναλυτικά στον παρακάτω πίνακα.  
The dimensions for each code are written in the table below.

## Φωτομετρικά Photometrics

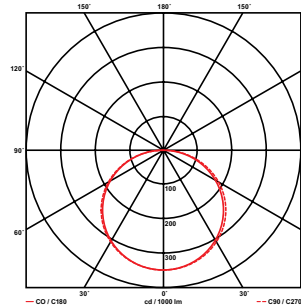

## Τοποθετήσεις Installations

### Οροφής Ceiling Mounted

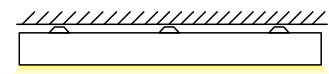

### Κρεμαστό Suspended

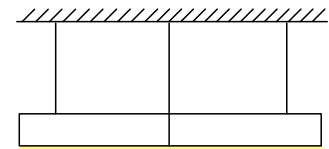

### Κρεμαστό από ροζέτα Suspended from ceiling plate

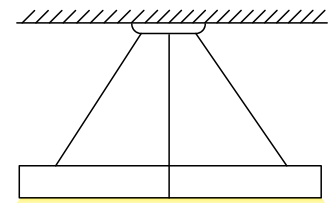

## Χαμηλά WATT (HE) Low WATT (HE)

ΚΩΔΙΚΟΣ CODE	CURRENT (mA) CURRENT (mA)	WATT WATT	LUMEN LUMEN	ΔΙΑΣΤΑΣΕΙΣ DIMENSIONS
1 ΕΠ5006056*	450	56	10000	Π/Υ/Μ - W/H/L 577 x 90 x 299
2 ΕΠ5009096	450	96	17300	867 x 90 x 568
3 ΕΠ50120136	450	136	24650	1137 x 90 x 850

\* Επεξήγηση κωδικού/Code explanation: ΕΠ50 – 060 – 56 – Μ – 4/ ΕΠ50 – 060 – 56 – Β – 4  
(ΕΠ50 / ΕΠ50: Κωδικός φωτιστικού / Code – 060: Διάσταση/Dimensions – 56: Watt –  
Μ:Χρώμα/Β:Colour – 4: Kelvin – ΟΡ: Οροφής / Ceiling mounted – ΚΡ: Κρεμαστό / Suspended  
– ΡΟ : Κρεμαστό από ροζέτα / Suspended from ceiling plate)

# LED PANEL 50000

LED PANEL 50000

- \_ LED πάνελ με τελαρο από προφίλ αλουμινίου και βάση από ηλεκτροστατικά βαμμένη λαμαρίνα
- \_ Οπάλι πλαστικό από PMMA
- \_ Χωρίς σκιάσεις
- \_ Υψηλής ποιότητας ευρωπαϊκές πρώτες ύλες
- \_ Υψηλές αποδόσεις έως 206 Lm/W
- \_ Παράγεται σε πολλές διαστάσεις
- \_ Ευρεία γκάμα χρωμάτων
- \_ 5 χρόνια εγγύηση

- \_ Square light with LED with tender from aluminium profile with steel from electrostatic painted
- \_ Opal plastic cover from PMMA
- \_ No shadows
- \_ High quality European raw materials
- \_ High output up to 206 Lm/W
- \_ Many dimensions available
- \_ Big range of colors available
- \_ 5 years guarantee

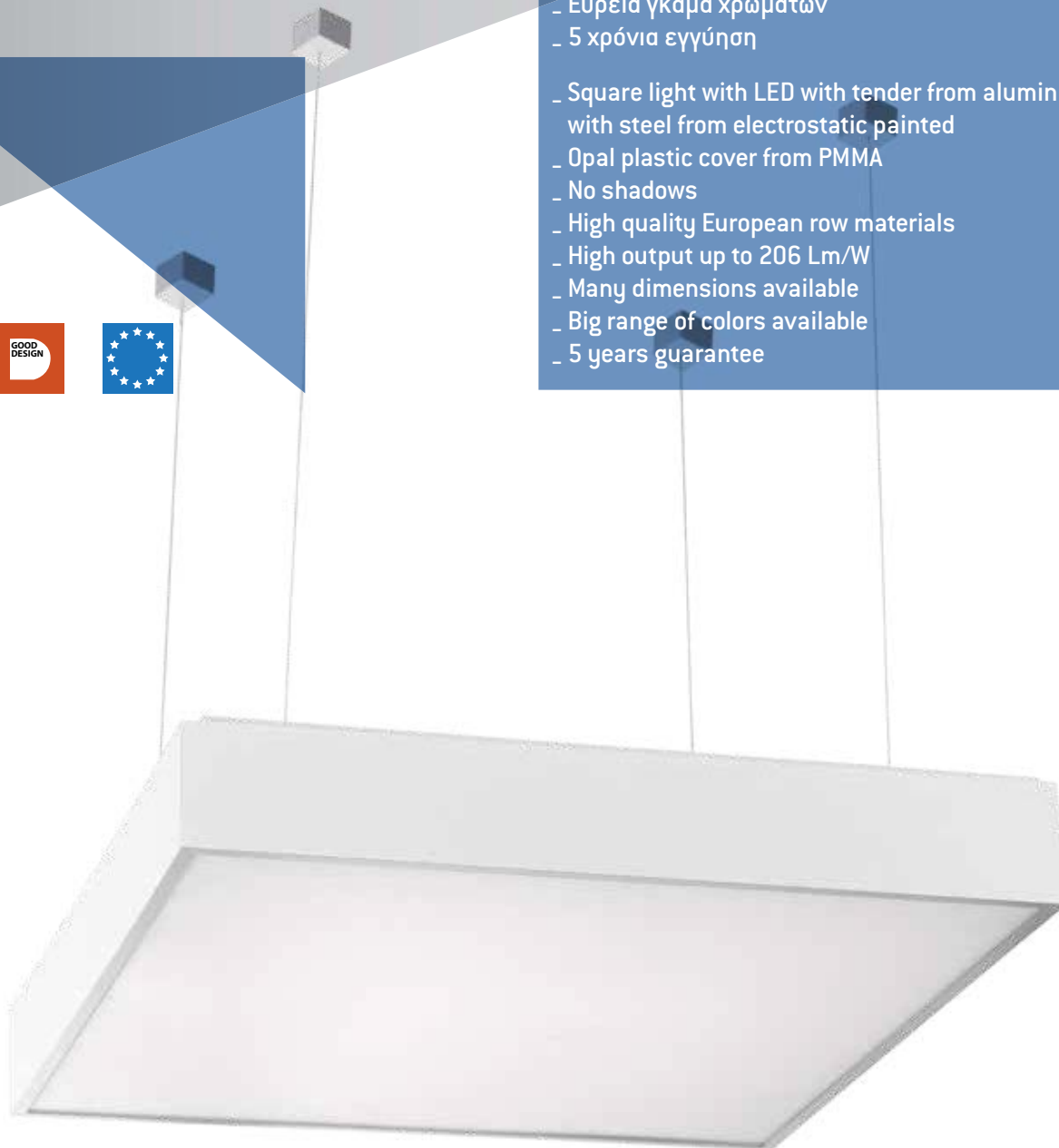

## Χρώματα Colours

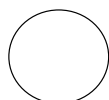

ΛΕΥΚΟ  
WHITE



ΜΑΥΡΟ  
BLACK

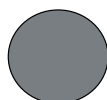

ΑΛΟΥΜΙΝΙΟ  
ALUMINIUM



ΑΠΑΙΤΕΙΤΑΙ ΕΠΙΛΟΓΗ ΑΝΑΡΤΗΣΗΣ  
PLEASE SELECT HANGING



## Χαρακτηριστικά Characteristics

- Mac Adam 3
- KELVIN 830 - 840
- Κατόπιν παραγγελίας 827-850-865
- CRI>80
- 206 Lm/W
- Δέσμη LED 120°
- Διάρκεια ζωής 50000hr (L80F10)
- Εγγύηση 5 χρόνια

- Colour tolerance Mac Adam 3
- KELVIN 830 - 840
- Available 827-850- 865
- CRI>80
- 206 Lm/W
- Beam characteristic LED 120°
- Lifetime 50000hr (L80F10)
- 5 years guarantee

## Δυνατότητες Also available



DALI

DIM 1-10

## Διαστάσεις Dimensions

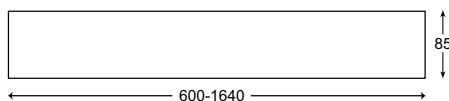
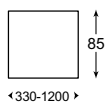

## Τοποθετήσεις Installations

### Οροφής 50018 Ceiling Mounted 50018

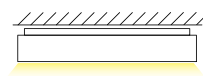

### Κρεμαστό 50011 Suspended 50011

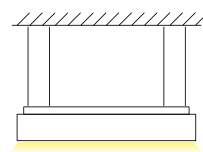

Οι διαστάσεις για τον κάθε κωδικό αναγράφονται αναλυτικά στον παρακάτω πίνακα.  
The dimensions for each code are written in the table below.

ΚΩΔΙΚΟΣ CODE	WATT WATT	CURRENT CURRENT	LUMEN LUMEN	ΔΙΑΣΤΑΣΕΙΣ DIMENSIONS
1 5003312*	12	450mA	1750	Π/Υ/Μ - W/H/L 330 x 85 x 330
2 5004640	40	450mA	5500	460 x 85 x 460
3 5006056	42	500mA	6400	600 x 85 x 600
4 5009082	82	300mA	14400	900 x 85 x 900
5 50120145	145	300mA	25600	1200 x 85 x 1200
6 5006028	21	500mA	3200	300 x 85 x 600
7 5009036	36	450mA	5250	300 x 85 x 900
8 5011056	42	500mA	6400	300 x 85 x 1100
9 5015084	84	450mA	11100	300 x 85 x 1640

\* Επεξήγηση κωδικού/Code explanation: 50 – 33 – 12 – A – 4  
(50: Κωδικός φωτιστικού/Code – 33: Διάσταση/Dimensions – 12: Watt – A: Χρώμα/Colour – 4: Kelvin)

# TRIMLESS ΧΩΝΕΥΤΟ LED ΤΕΤΡΑΓΩΝΟ 50000-1

TRIMLESS RECESSED LED  
SQUARE 50000-1

- \_ Τετράγωνο χωνευτό trimless φωτιστικό πλαστικό PMMA
- \_ KELVIN 830 - 840
- \_ CRI>80
- \_ 206 Lm/W
- \_ Δέσμη LED 120°
- \_ Διάρκεια Ζωής 50000hr (L80F10)
- \_ Εγγύηση 5 χρόνια

- \_ Square recessed trimless luminaire PMMA plastic
- \_ KELVIN 830 - 840
- \_ CRI>80
- \_ 206 Lm/W
- \_ Beam characteristic LED 120°
- \_ Lifetime 50000hr (L80F10)
- \_ 5 years guarantee



**Χρώματα**  
Colours

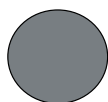

ΑΛΟΥΜΙΝΙΟ  
ALUMINIUM



## Χαρακτηριστικά Characteristics

- Mac Adam 3
- KELVIN 830 - 840
- Κατόπιν παραγγελίας 827-850-865
- CRI>80
- 206 Lm/W
- Δέσμη LED 120°
- Διάρκεια ζωής 50000hr (L80F10)
- Εγγύηση 5 χρόνια

- Colour tolerance Mac Adam 3
- KELVIN 830 - 840
- Available 827-850-865
- CRI>80
- 206 Lm/W
- Beam characteristic LED 120°
- Lifetime 50000hr (L80F10)
- 5 years guarantee

## Δυνατότητες Also available

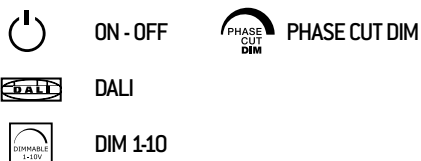

## Διαστάσεις Dimensions

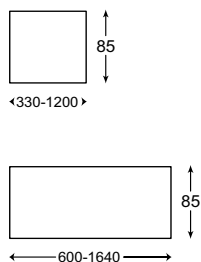

## Τοποθετήσεις Installations

### Χωνευτό 50000-1 Recessed 50000-1

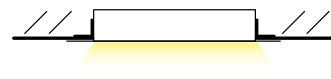

Οι διαστάσεις για τον κάθε κωδικό αναγράφονται αναλυτικά στον παρακάτω πίνακα.  
The dimensions for each code are written in the table below.

ΚΩΔΙΚΟΣ CODE	WATT WATT	LUMEN LUMEN	CURRENT CURRENT	ΔΙΑΣΤΑΣΕΙΣ DIMENSIONS
1 50033121*	12	1750	450mA	Π/Υ/Μ - W/H/L 330 x 85 x 330
2 5004640-1	40	5500	450mA	460 x 85 x 460
3 5006056-1	42	6400	500mA	600 x 85 x 600
4 5009082-1	82	14400	450mA	900 x 85 x 900
5 50120145-1	145	25600	450mA	1200 x 85 x 1200
6 5006028-1	21	3200	500mA	300 x 85 x 600
7 5009036-1	36	4800	450mA	300 x 85 x 900
8 5011056-1	42	6400	500mA	300 x 85 x 1100
9 5015084-1	84	11100	450mA	300 x 85 x 1640

\* Επεξήγηση κωδικού/Code explanation: 50 – 033 – 12 – 1  
(50: Κωδικός φωτιστικού/Code – 033: Διάσταση/Dimensions – 12: Watt – 1: Χωνευτό/Recessed)



# LED PANEL ΚΥΚΛΟΣ K40000

LED PANEL  
KYCLOS K40000

# LED PANEL ΚΥΚΛΟΣ Κ40000

LED PANEL  
KYCLOS K40000

- Λεπτό κυκλικό φωτιστικό πάνελ με τελάρο 45χιλ. από προφίλ αλουμινίου και βάση από λαμαρίνα ηλεκτροστατικά βαμμένη
- Πλαστικό από PMMA
- Χωρίς σκιάσεις
- Υψηλής ποιότητας ευρωπαϊκές πρώτες ύλες
- Υψηλές αποδόσεις έως 193 Lm/W
- Επιλογή από ευρεία γκάμα χρωμάτων
- Διαθέσιμο σε πολλές διαμέτρους
- 5 χρόνια εγγύηση

- Fine circular light with 45mm aluminium tender and base from steel electrostatically painted
- Plastic cover from PMMA
- No shadows
- High quality European row materials
- High output up to 193 Lm/W
- Many diameters available
- Big range of colors available
- 5 years guarantee



## Χρώματα Colours

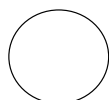

ΛΕΥΚΟ  
WHITE



ΜΑΥΡΟ  
BLACK

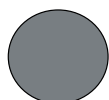

ΑΛΟΥΜΙΝΙΟ  
ALUMINIUM



Απόδοση έως  
Efficacy up to  
193 Lm/W

ΠΕΡΙΛΑΜΒΑΝΕΤΑΙ ΣΕΤ ΑΝΑΡΤΗΣΗΣ  
HANGING INCLUDED

## Χαρακτηριστικά Characteristics

- Mac Adam 3
- KELVIN 830 - 840
- CRI>80
- 193Lm/W
- Δέσμη LED 120°
- Διάρκεια Ζωής 50000hr (L80F10)
- Εγγύηση 5 χρόνια

- Colour tolerance Mac Adam 3
- KELVIN 830 - 840
- CRI>80
- 193Lm/W
- Beam characteristic LED 120°
- Lifetime 50000hr (L80F10)
- 5 years guarantee

## Δυνατότητες Also available



ON - OFF



PHASE CUT DIM



DALI



DIM 1-10

## Διαστάσεις Dimensions

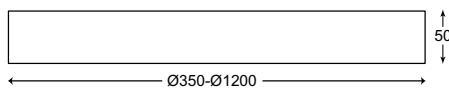

## Τοποθετήσεις Installations

### Οροφής Ceiling Mounted

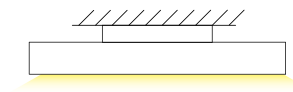

### Κρεμαστό Suspended

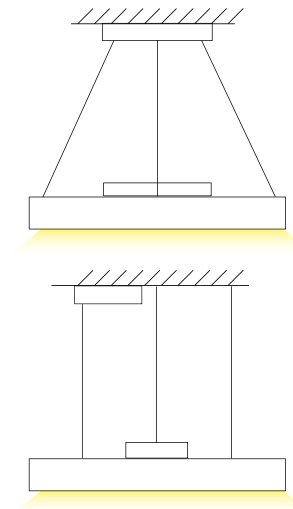

Οι διαστάσεις για τον κάθε κωδικό αναγράφονται αναλυτικά στον παρακάτω πίνακα.  
The dimensions for each code are written in the table below.

ΚΩΔΙΚΟΣ CODE	CURRENT CURRENT	WATT WATT	LUMEN LUMEN	ΔΙΑΣΤΑΣΕΙΣ DIMENSIONS
1 K4003518*	600mA	18,3	2900	350 x 50
2 K4003529	900mA	29,2	4200	350 x 50
3 K4006027	225mA	26,8	5200	600 x 50
4 K4006042	350mA	42,4	8000	600 x 50
5 K4009053	450mA	52,8	10800	900 x 50
6 K4009088	700mA	87,6	16800	900 x 50
7 K4012096	450mA+250mA	96	18800	1200 x 50
8 K40120154	700mA+350mA	154	29400	1200 x 50

\* Επεξήγηση κωδικού/Code explanation: K40 – 035 – 18 – A – 4

{ K40: Κωδικός φωτιστικού/Code – 035: Διάσταση/Dimensions – 18: Watt – A: Χρώμα/Colour – 4: Kelvin }  
{ OP: Οροφής/Ceiling mounted – KP: Κρεμαστό/Suspended }

ΚΑΤΟΠΙΝ ΠΑΡΑΓΓΕΛΙΑΣ ΕΙΔΙΚΕΣ ΔΙΑΣΤΑΣΕΙΣ | CUSTOM MADE PRODUCTION

# LED ΚΥΚΛΟΣ K50000

LED KYCLOS K50000

- \_ Κυκλικό φωτιστικό πάνελ με τελάρο 85χιλ. από προφίλ αλουμινίου και βάση από λαμαρίνα ηλεκτροστατικά βαμμένη
- \_ Πλαστικό από PMMA
- \_ Χωρίς σκιάσεις
- \_ Υψηλής ποιότητας ευρωπαϊκές ύλες
- \_ Υψηλές αποδόσεις έως 193 Lm/W
- \_ Ευρεία γκάμα χρωμάτων
- \_ Διαθέσιμο σε πολλές διαμέτρους
- \_ Δυνατότητα άμεσου έμμεσου
- \_ 5 χρόνια εγγύηση
- \_ Circular light with 85mm aluminium tender and base from steel electrostatically painted
- \_ Plastic cover from PMMA
- \_ No shadows
- \_ High quality European row materials
- \_ High output up to 193 Lm/W
- \_ Many diameters available
- \_ Available in direct indirect
- \_ Big range of colors available
- \_ 5 years guarantee



## Χρώματα Colours

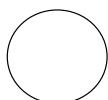

ΛΕΥΚΟ  
WHITE



ΜΑΥΡΟ  
BLACK

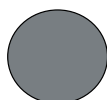

ΑΛΟΥΜΙΝΙΟ  
ALUMINIUM



ΠΕΡΙΛΑΜΒΑΝΕΤΑΙ ΣΕΤ ΑΝΑΡΤΗΣΗΣ  
HANGING INCLUDED



## Χαρακτηριστικά Characteristics

- Mac Adam 3
- KELVIN 830 - 840
- CRI>80
- 193 Lm/W
- Δέσμη LED 120°
- Διάρκεια Ζωής 50000hr (L80F10)
- Εγγύηση 5 χρόνια

- Colour tolerance Mac Adam 3
- KELVIN 830 - 840
- CRI>80
- 193 Lm/W
- Beam characteristic LED 120°
- Lifetime 50000hr (L80F10)
- 5 years guarantee

## Δυνατότητες Also available



ON - OFF



PHASE CUT DIM



DALI



DIM 1-10

## Διαστάσεις Dimensions

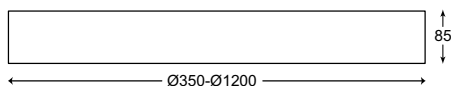

## Τοποθετήσεις Installations

### Οροφής Ceiling Mounted

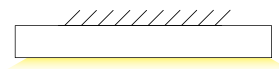

### Κρεμαστό Suspended

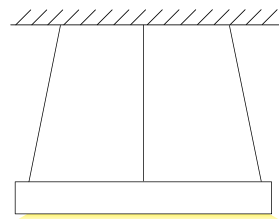

Οι διαστάσεις για τον κάθε κωδικό αναγράφονται αναλυτικά στον παρακάτω πίνακα.  
The dimensions for each code are written in the table below.

ΚΩΔΙΚΟΣ CODE	CURRENT CURRENT	WATT WATT	LUMEN LUMEN	ΔΙΑΣΤΑΣΕΙΣ DIMENSIONS
1 K5003518*	700mA	18,3	2900	Ø 350 x 85
2 K5003529	900mA	29,2	4200	350 x 85
3 K5006027	225mA	26,8	5200	600 x 85
4 K5006042	350mA	42,4	8000	600 x 85
5 K5009053	450mA	52,8	10800	900 x 85
6 K5009088	725mA	87,6	16800	900 x 85
7 K5012096	700mA+350mA	96	18800	1200 x 85
8 K50120154	700mA+350mA	154	29400	1200 x 85

\* Επεξήγηση κωδικού/Code explanation: K50 – 035 – 18 – A – 4

(K50: Κωδικός φωτιστικού/Code – 035: Διάσταση/Dimensions – 18: Watt – A: Χρώμα/Colour – 4: Kelvin)  
(OP: Οροφής/Ceiling mounted - KP: Κρεμαστό/Suspended)

ΚΑΤΟΠΙΝ ΠΑΡΑΓΓΕΛΙΑΣ ΕΙΔΙΚΗΣ ΔΙΑΣΤΑΣΕΙΣ | CUSTOM MADE PRODUCTION

# ΚΥΚΛΟΣ TRIMLESS K50000T

KYKLOS TRIMLESS K50000T

- \_ Κυκλικό φωτιστικό trimless από εξωθημένο προφίλ αλουμινίου
- \_ Δέσμη LED 120°
- \_ Πλαστικό κάλυμμα PMMA
- \_ Δυνατότητα απήλικας
- \_ Υψηλής ποιότητας ευρωπαϊκές πρώτες ύλες
- \_ Παράγεται σε πολλές διαστάσεις
- \_ Απόδοση έως 206 Lm/W
- \_ 5 χρόνια εγγύηση / 50000 ώρες

- \_ Circular luminaire trimless from extruded aluminium profile
- \_ beam characteristic 120°
- \_ Plastic cover PMMA
- \_ wall mounted feature
- \_ High quality European raw materials
- \_ Available in many dimensions
- \_ Output up to 206 Lm/W
- \_ 5 years guarantee / 50000 hours



## Χρώματα Colours

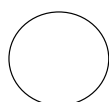

ΛΕΥΚΟ  
WHITE



ΜΑΥΡΟ  
BLACK

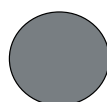

ΑΛΟΥΜΙΝΙΟ  
ALUMINIUM

Κατόπιν παραγγελίας και σε οποιοδήποτε RAL  
After order we can paint in any RAL



ΑΠΑΙΤΕΙΤΑΙ ΜΟΝΟ ΕΠΙΛΟΓΗ ΑΝΑΡΤΗΣΗΣ  
PLEASE SELECT HANGING

## Χαρακτηριστικά Characteristics

- Mac Adam 3
- Kelvin 830 - 840
- Κατόπιν παραγγελίας 827-850-865
- CRI>80 δυνατότητα CRI>90
- Εως 206 Lm/W
- Δέσμη LED 120°
- Διάρκεια ζωής 50000hr {L80F10}
- Εγγύηση 5 χρόνια

- Colour tolerance Mac Adam 3
- Kelvin 830 - 840
- Available 827-850-865
- CRI>80 available CRI>90
- Up to 206 Lm/W
- Beam characteristic 120°
- Lifetime 50000hr {L80F10}
- 5 years guarantee

## Δυνατότητες Also available

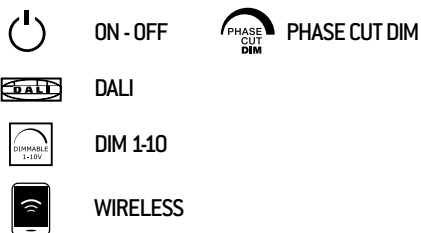

## Διαστάσεις Dimensions

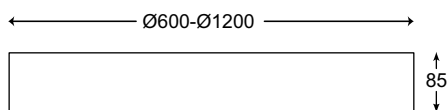

Οι διαστάσεις για τον κάθε κωδικό αναγράφονται αναλυτικά στον παρακάτω πίνακα.  
The dimensions for each code are written in the table below.

## Φωτομετρικά Photometrics

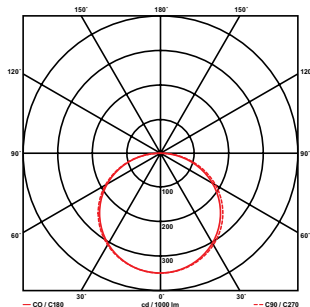

## Τοποθετήσεις Installations

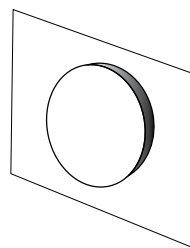
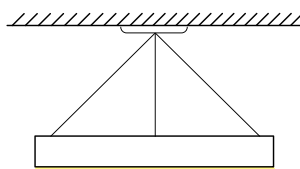
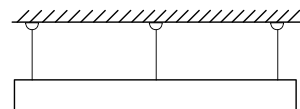
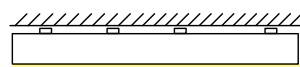

	ΚΩΔΙΚΟΣ CODE	CURRENT (mA) CURRENT (mA)	WATT WATT	LUMEN LUMEN	ΔΙΑΣΤΑΣΕΙΣ DIMENSIONS
1	K5006043T*	450	43	7700	Π/Υ/Μ - W/H/L 85 x 600
2	K50090121T	450	116	21000	85 x 900
3	K50120221T	450	216	39000	85 x 1200

\* Επεξήγηση κωδικού/Code explanation: K50-060-43-T-Λ - 4 / K50-060-43-T-W - 4  
(K50: Κωδικός φωτιστικού/Code – 060: Διάσταση/Dimensions – 43: Watt  
– T: TRIMLESS – Λ: Χρώμα/ W: Colour – 4: Kelvin)  
(OP: Οροφής / Ceiling mounted – KP: Κρεμαστό / Suspended  
– PO: Κρεμαστό από ροζέτα / Suspended from ceiling plate)

# ΧΩΝΕΥΤΟ TRIMLESS LED ΚΥΚΛΟΣ K50000-1

RECESSED TRIMLESS LED  
KYCLOS K50000-1

- \_ Κυκλικό χωνευτό φωτιστικό πάνελ trimless 85χιλ. με τελάρο από προφίλ αλουμινίου και βάση από λαμαρίνα ηλεκτροστατικά βαμμένη
- \_ Πλαστικό από PMMA
- \_ Υψηλής ποιότητας ευρωπαϊκές πρώτες ύλες
- \_ Χωρίς σκιάσεις
- \_ Διαθέσιμο σε πολλές διαμέτρους
- \_ Υψηλές αποδόσεις ως 193 Lm/W
- \_ Ευρεία γκάμα χρωμάτων
- \_ 5 χρόνια εγγύηση

- \_ Circular recessed light with aluminium tender 85mm and base from steel electrostatically painted
- \_ Plastic cover from PMMA
- \_ No shadows
- \_ High quality European row materials
- \_ High output up to 193 Lm/W
- \_ Many dimensions available
- \_ Big range of colors available
- \_ 5 years guarantee



## Χρώματα Colours

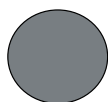

ΑΛΟΥΜΙΝΙΟ  
ALUMINIUM



## Χαρακτηριστικά Characteristics

- Mac Adam 3
- KELVIN 830 - 840
- CRI>80
- 193 Lm/W
- Δέσμη LED 120°
- Διάρκεια ζωής 50000hr (L80F10)
- Εγγύηση 5 χρόνια

- Colour tolerance Mac Adam 3
- KELVIN 830 - 840
- CRI>80
- 193 Lm/W
- Beam characteristic LED 120°
- Lifetime 50000hr (L80F10)
- 5 years guarantee

## Δυνατότητες Also available



ON - OFF



PHASE CUT DIM



DALI



DIM 1-10

## Διαστάσεις Dimensions

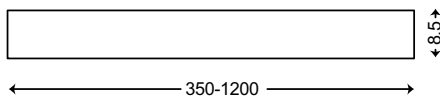

## Τοποθετήσεις Installations

### Χωνευτό 50000-1 Recessed 50000-1

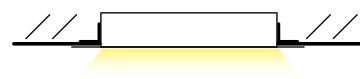

Οι διαστάσεις για τον κάθε κωδικό αναγράφονται αναλυτικά στον παρακάτω πίνακα.  
The dimensions for each code are written in the table below.

ΚΩΔΙΚΟΣ CODE	CURRENT CURRENT	WATT WATT	LUMEN LUMEN	ΔΙΑΣΤΑΣΕΙΣ DIMENSIONS
1 K5003518T-1*	600mA	18,3	2900	∅ 350 x 85
2 K5003529T-1	900mA	29,2	4200	350 x 85
3 K5006027T-1	225mA	26,8	5200	600 x 85
4 K5006042T-1	350mA	42,4	8000	600 x 85
5 K5009053T-1	450mA	52,8	10800	900 x 85
6 K5009088T-1	700mA	87,6	16800	900 x 85
7 K5012096T-1	450mA+250mA	96	18800	1200 x 85
8 K50120154T-1	700mA+350mA	154	29400	1200 x 85

\* Επεξήγηση κωδικού/Code explanation: K50 – 035 – 18 – T – A – 4 – 1

[K50: Κωδικός φωτιστικού / Code – 035: Διάσταση / Dimensions – 18: Watt – T: Trimless – A: Χρώμα / Colour – 4: Kelvin – 1: Χωνευτό / Recessed]

ΚΑΤΟΠΙΝ ΠΑΡΑΓΓΕΛΙΑΣ ΕΙΔΙΚΕΣ ΔΙΑΣΤΑΣΕΙΣ | CUSTOM MADE PRODUCTION



**LED**  
**ΔΑΧΤΥΛΙΔΙ Δ40000**  
LED DAXTYLIDI D40000



# LED ΔΑΧΤΥΛΙΔΙ Δ40000

LED DAXTYLIDI D40000

- \_ Φωτιστικό δαχτυλίδι από λεπτό προφίλ αλουμινίου 45mm υψος
- \_ Δέσμη LED 120°
- \_ Πλαστικό PMMA
- \_ Υψηλής ποιότητας ευρωπαϊκές πρώτες ύλες
- \_ Παράγεται σε πολλές διαστάσεις
- \_ Απόδοση έως 206 Lm/W
- \_ 5 χρόνια εγγύηση / 50.000 ώρες

- \_ Ring luminaire from slim extruded aluminium profile 45mm height
- \_ Beam characteristic 120°
- \_ Plastic PMMA
- \_ High quality European row materials
- \_ Available in many dimensions
- \_ Output up to 206 Lm/W
- \_ 5 years guarantee / 50.000 hours



## Χρώματα Colours

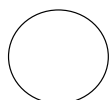

ΛΕΥΚΟ  
WHITE



ΜΑΥΡΟ  
BLACK

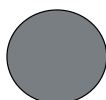

ΑΛΟΥΜΙΝΙΟ  
ALUMINIUM

Κατόπιν παραγγελίας και σε οποιοδήποτε RAL  
After order we can paint in any RAL



ΑΠΑΙΤΕΙΤΑΙ ΜΟΝΟ ΕΠΙΛΟΓΗ ΑΝΑΡΤΗΣΗΣ  
PLEASE SELECT HANGING



## Χαρακτηριστικά Characteristics

- Mac Adam 3
- Kelvin 830 - 840
- Κατόπιν παραγγελίας 827-865
- CRI>80 δυνατότητα CRI>90
- Εως 206 Lm/W
- Δέσμη LED 120°
- Διάρκεια ζωής 50000hr {L80F10}
- Εγγύηση 5 χρόνια

- Colour tolerance Mac Adam 3
- Kelvin 830 - 840
- Available 827-865
- CRI>80 available CRI>90
- Up to 206 Lm/W
- Beam characteristic 120°
- Lifetime 50000hr {L80F10}
- 5 years guarantee

## Δυνατότητες Also available

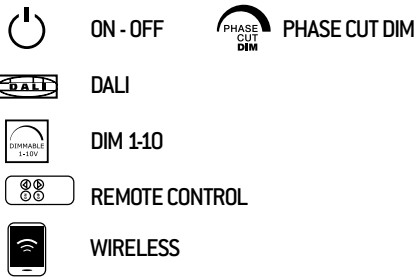

## Διαστάσεις Dimensions

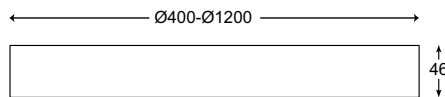

Οι διαστάσεις για τον κάθε κωδικό αναγράφονται αναλυτικά στον παρακάτω πίνακα.  
The dimensions for each code are written in the table below.

## Τοποθετήσεις Installations

### Οροφής Ceiling Mounted



### Κρεμαστό Suspended

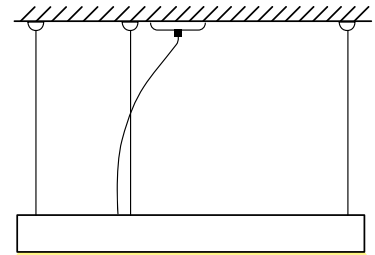

### Κρεμαστό από ροζέτα Suspended from ceiling plate

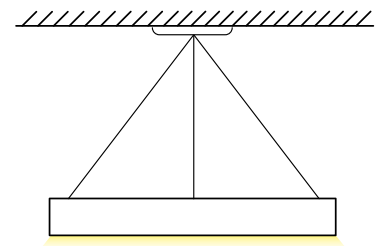

## Φωτομετρικά Photometrics

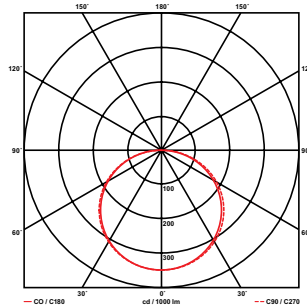

## Χαμηλά WATT (HE) Low WATT (HE)

	ΚΩΔΙΚΟΣ CODE	CURRENT (mA) CURRENT (mA)	WATT WATT	LUMEN LUMEN	ΔΙΑΣΤΑΣΕΙΣ DIMENSIONS
					Π/Υ/Μ - W/H/L
1	Δ4004019	350	14	2550	46 x 400
2	Δ4006022	350	22	4000	46 x 600
3	Δ4009033	350	33	6150	46 x 900
4	Δ4012043	350	43	8000	46 x 1200
5	Δ4014058	350	58	10913	46 x 1400
6	Δ4018072	350	72	13427	46 x 1800

## Δυνατά WATT (HO) High WATT (HO)

	ΚΩΔΙΚΟΣ CODE	CURRENT (mA) CURRENT (mA)	WATT WATT	LUMEN LUMEN	ΔΙΑΣΤΑΣΕΙΣ DIMENSIONS
					Π/Υ/Μ - W/H/L
1	Δ4004040	350	28	5100	46 x 400
2	Δ4006043*	350	43	8000	46 x 600
3	Δ4009066	350	66	12350	46 x 900
4	Δ4012086	350	86	16000	46 x 1200
5	Δ40140117	350	117	21826	46 x 1400
6	Δ40180143	350	143	26854	46 x 1800

\* Επεξήγηση κωδικού/Code explanation: Δ40-060-43-A - 4/D40-060-43-A- 4  
 [Δ40 / D40: Κωδικός φωτιστικού / Code – 060: Διάσταση/Dimensions  
 – 43: Watt – A: Χρώμα/A: Colour – 4: Kelvin]  
 [OP: Οροφής / Ceiling mounted – KP: Κρεμαστό / Suspended  
 – PO: Κρεμαστό από ροζέτα / Suspended from ceiling plate]

# LED ΔΑΧΤΥΛΙΔΙ Δ40000 ΚΑΡΥΔΙΑ

LED DAXTYLIDI D40000 WALNUT

- \_ Φωτιστικό δαχτυλίδι από λεπτό προφίλ αλουμινίου 45mm υψος
- \_ Δέσμη LED 120°
- \_ Πλαστικό PMMA
- \_ Βαμμένο σε χρώμα ξύλου
- \_ Παράγεται σε πολλές διαστάσεις
- \_ Απόδοση έως 206 Lm/W
- \_ 5 χρόνια εγγύηση / 50.000 ώρες

- \_ Ring luminaire from slim extruded aluminium profile 45mm height
- \_ Beam characteristic 120°
- \_ Plastic PMMA
- \_ Painted in wood color
- \_ Available in many dimensions
- \_ Output up to 206 Lm/W
- \_ 5 years guarantee / 50.000 hours



## Χρώματα

Colours



ΛΕΥΚΟ  
WHITE



ΑΠΑΙΤΕΙΤΑΙ ΕΠΙΛΟΓΗ ΑΝΑΡΤΗΣΗΣ  
PLEASE SELECT HANGING

## Χαρακτηριστικά Characteristics

- Mac Adam 3
- Kelvin 830 - 840
- Κατόπιν παραγγελίας 827-865
- CRI>80 δυνατότητα CRI>90
- Δέσμη LED 120°
- Διάρκεια ζωής 50000hr {L80F10}
- Εγγύηση 5 χρόνια
- Απόδοση έως 206 Lm/W

- Colour tolerance Mac Adam 3
- Kelvin 830 - 840
- Available after order 827-865
- CRI>80 available CRI>90
- Beam characteristic 120°
- Lifetime 50000hr {L80F10}
- 5 years guarantee
- Up to 206 Lm/W

## Δυνατότητες Also available



ON - OFF



PHASE CUT DIM



DALI



DIM 1-10



WIRELESS

## Διαστάσεις Dimensions

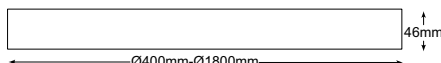

Οι διαστάσεις για τον κάθε κωδικό αναγράφονται αναλυτικά στον παρακάτω πίνακα.  
The dimensions for each code are written in the table below.

## Φωτομετρικά Photometrics

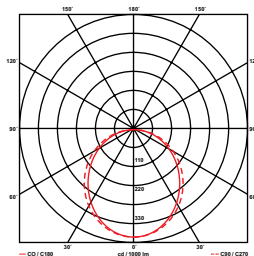

## Τοποθετήσεις Installations

### Οροφής

Ceiling Mounted

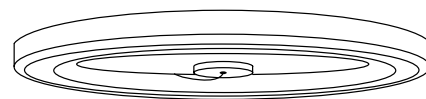

### Κρεμαστό

Suspended

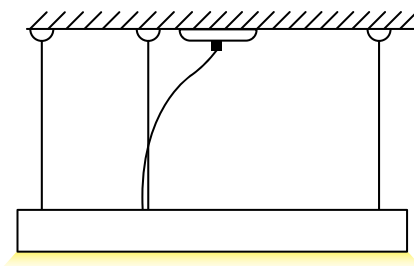

## Χαμηλά WATT (HE)

Low WATT (HE)

	ΚΩΔΙΚΟΣ CODE	CURRENT (mA) CURRENT (mA)	WATT WATT	LUMEN LUMEN	ΔΙΑΣΤΑΣΕΙΣ DIMENSIONS
					Π/Υ/Μ - W/H/L
1	Δ4004019K	350	14	2550	46 x 400
2	Δ4006022K	350	22	4000	46 x 600
3	Δ4009033K	350	33	6150	46 x 900

## Δυνατά WATT (HO)

High WATT (HO)

	ΚΩΔΙΚΟΣ CODE	CURRENT (mA) CURRENT (mA)	WATT WATT	LUMEN LUMEN	ΔΙΑΣΤΑΣΕΙΣ DIMENSIONS
					Π/Υ/Μ - W/H/L
1	Δ4004040K	350	28	5100	46 x 400
2	Δ4006043K*	350	43	8000	46 x 600
3	Δ4009066K	350	66	12350	46 x 900

\* Επεξήγηση κωδικού/Code explanation: Δ40-060-43-A-4/D40-060-43-K-4

[Δ40-060: Κωδικός φωτιστικού / Code – 060: Διάσταση/Dimensions

– 43: Watt – K: Χρώμα / K: Colour – 4: Kelvin]

[OP: Οροφής / Ceiling mounted – KP: Κρεμαστό / Suspended

– PO: Κρεμαστό από ροζέτα / Suspended from ceiling plate]

ΚΑΤΟΠΙΝ ΠΑΡΑΓΓΕΛΙΑΣ ΕΙΔΙΚΗΣ ΔΙΑΣΤΑΣΕΙΣ / CUSTOM MADE PRODUCTION

# LED ΟΒΑΛ ΔΑΧΤΥΛΙΔΙ ΟΔ40000

LED OVAL RING OD40000

- \_ Φωτιστικό LED οβάλ δαχτυλίδι από εξωθημένο προφίλ αλουμινίου, 45mm ύψος
  - \_ Σατινέ π्लाστικό από PMMA
  - \_ Υψηλής ποιότητας ευρωπαϊκές πρώτες ύλες
  - \_ Απόδοση έως 206 Lm/W
  - \_ 6 χρόνια εγγύηση / 60000 ώρες
- \_ Luminaire oval ring from extruded aluminium profile 45mm height
  - \_ Satin plastic cover from PMMA
  - \_ High quality European raw materials
  - \_ Output up to 206Lm/W
  - \_ 6 years guarantee / 60000 hours



## Χρώματα

Colours

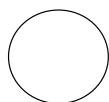

ΛΕΥΚΟ  
WHITE



ΜΑΥΡΟ  
BLACK

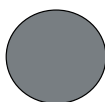

ΑΛΟΥΜΙΝΙΟ  
ALUMINIUM



ΑΠΑΙΤΕΙΤΑΙ ΕΠΙΛΟΓΗ ΑΝΑΡΤΗΣΗΣ  
PLEASE SELECT HANGING

## Χαρακτηριστικά Characteristics

- Mac Adam 3
- Kelvin 830 - 840
- Κατόπιν παραγγελίας 827-850-865
- CRI>80 δυνατότητα CRI>90
- Δέσμη LED 120°
- Διάρκεια ζωής 50000hr {L80F10}
- Εγγύηση 5 χρόνια
- Απόδοση έως 206 Lm/W

- Colour tolerance Mac Adam 3
- Kelvin 830 - 840
- Available after order 827-850-865
- CRI>80 available CRI>90
- Beam characteristic 120°
- Lifetime 50000hr {L80F10}
- 5 years guarantee
- Up to 206 Lm/W

## Δυνατότητες Also available

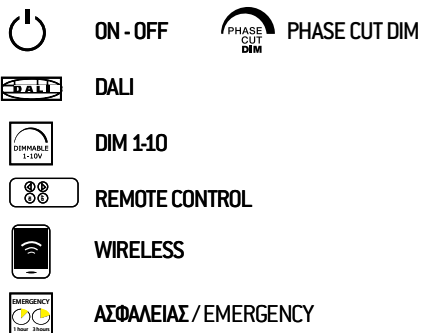

## Διαστάσεις Dimensions

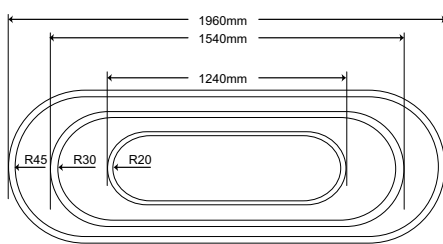

Οι διαστάσεις για τον κάθε κωδικό αναγράφονται αναλυτικά στον παρακάτω πίνακα.  
The dimensions for each code are written in the table below.

## Τοποθετήσεις Installations

### Οροφής Ceiling Mounted

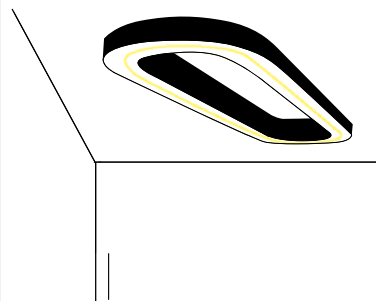

### Κρεμαστό Suspended

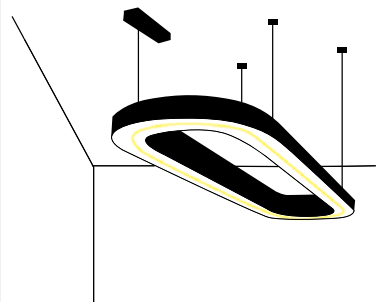

## Φωτομετρικά Photometrics

## Χαμηλά WATT (HE)

Low WATT (HE)

	ΚΩΔΙΚΟΣ CODE	CURRENT (mA) CURRENT (mA)	WATT WATT	LUMEN LUMEN	ΔΙΑΣΤΑΣΕΙΣ DIMENSIONS
1	0Δ40120500P*	450	50	9500	Π/Υ/Μ - W/H/L 40 x 46 x 1200
2	0Δ4015063	450	63	11850	60 x 46 x 1500
3	0Δ4020085	450	85	16100	90 x 46 x 2000

## Δυνατά WATT (HO)

High WATT (HO)

	ΚΩΔΙΚΟΣ CODE	CURRENT (mA) CURRENT (mA)	WATT WATT	LUMEN LUMEN	ΔΙΑΣΤΑΣΕΙΣ DIMENSIONS
1	0Δ40120100	450	100	19000	Π/Υ/Μ - W/H/L 40 x 46 x 1200
2	0Δ40150125	450	125	23700	60 x 46 x 1500
3	0Δ40200170	450	170	32000	90 x 46 x 2000

\* Επεξήγηση κωδικού/Code explanation: 0Δ40-120-50-Λ-4-0P/0Δ40-120-50-W-4-0P  
(0Δ40: Κωδικός φωτιστικού/Code – 120: Διάσταση/Dimensions  
– 50: Watt – Λ: Χρώμα / W: Colour – 4: Kelvinr – 0P: Οροφής / Ceiling mounted)

ΚΑΤΟΠΙΝ ΠΑΡΑΓΓΕΛΙΑΣ ΕΙΔΙΚΗΣ ΔΙΑΣΤΑΣΕΙΣ/ CUSTOM MADE PRODUCTION



# LED ΔΑΧΤΥΛΙΔΙ Δ50000

LED DAXTYLIDI D50000



# LED ΔΑΧΤΥΛΙΔΙ Δ50000

LED DAXTYLIDI D50000

- \_ Δαχτυλίδι LED με τελάρο 85χιλ. από προφίλ αλουμινίου και βάση από λαμαρίνα ηλεκτροστατικά βαμμένη.
- \_ Οπάλι πηλαστικό από PMMA μονοκόμματο
- \_ Υψηλής ποιότητας ευρωπαϊκές πρώτες ύλες
- \_ Διαθέσιμο σε πολλές διαμέτρους
- \_ Δυνατότητα άμεσου - έμμεσου
- \_ Υψηλές αποδόσεις ως 206 Lm/W
- \_ Ευρεία γκάμα χρωμάτων
- \_ 5 χρόνια εγγύηση

- \_ Ring light with aluminium tender 85mm and base from steel electrostatically painted
- \_ Opal cover from PMMA in one piece
- \_ High quality European row materials
- \_ High output up to 206 Lm/W
- \_ Many diameters available
- \_ Direct indirect available
- \_ Big range of colors available
- \_ 5 years guarantee



## Χρώματα Colours

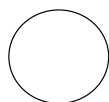

ΛΕΥΚΟ  
WHITE



ΜΑΥΡΟ  
BLACK

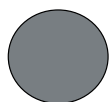

ΑΛΟΥΜΙΝΙΟ  
ALUMINIUM



ΑΠΑΙΤΕΙΤΑΙ ΜΟΝΟ ΕΠΙΛΟΓΗ ΑΝΑΡΤΗΣΗΣ  
PLEASE SELECT HANGING



## Χαρακτηριστικά Characteristics

- Mac Adam 3
- KELVIN 830 - 840
- Κατόπιν παραγγελίας 827-865
- CRI>80
- 206 Lm/W
- Δέσμη LED 120°
- Διάρκεια ζωής 50000hr (L80F10)
- Εγγύηση 5 χρόνια

- Colour tolerance Mac Adam 3
- KELVIN 830 - 840
- Available 827-865
- CRI>80
- 206 Lm/W
- Beam characteristic LED 120°
- Lifetime 50000hr (L80F10)
- 5 years guarantee

## Δυνατότητες Also available



ON - OFF



PHASE CUT DIM



DALI



DIM 1-10

## Διαστάσεις Dimensions

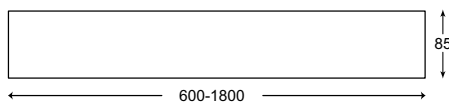

## Τοποθετήσεις Installations

### Οροφής Ceiling Mounted

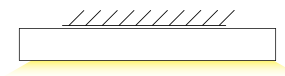

### Κρεμαστό Suspended

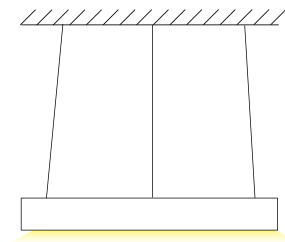

Οι διαστάσεις για τον κάθε κωδικό αναγράφονται αναλυτικά στον παρακάτω πίνακα.  
The dimensions for each code are written in the table below.

ΚΩΔΙΚΟΣ CODE	CURRENT CURRENT	WATT WATT	LUMEN LUMEN	ΔΙΑΣΤΑΣΕΙΣ DIMENSIONS
1 Δ5006029*	450mA	29	4730	Ø 600 x 85
2 Δ5006057	450mA	57	9350	600 x 85
3 Δ5009044	450mA	44	7310	900 x 85
4 Δ5009088	450mA	88	14450	900 x 85
5 Δ5012057	450mA	57	9460	1200 x 85
6 Δ50120114	450mA	114	18700	1200 x 85
7 Δ5014078	450mA	78	12900	1400 x 85
8 Δ50140156	450mA	156	25500	1400 x 85
9 Δ5018099	450mA	99	16340	1800 x 85
10 Δ50180198	450mA	198	32300	1800 x 85

\* Επεξήγηση κωδικού/Code explanation: Δ50 – 060 – 29 – Α – 4

{Δ50: Κωδικός φωτιστικού/Code – 060: Διάσταση/Dimensions – 29: Watt – Α: Χρώμα/Colour – 4: Kelvin}  
{ΟΡ: Οροφής/Ceiling mounted – ΚΡ: Κρεμαστό/Suspended}

ΚΑΤΟΠΙΝ ΠΑΡΑΓΓΕΛΙΑΣ ΕΙΔΙΚΕΣ ΔΙΑΣΤΑΣΕΙΣ | CUSTOM MADE PRODUCTION

# ΔΑΧΤΥΛΙΔΙ TRIMLESS Δ50000Τ

DAXYLIDI TRIMLESS D50000T

- \_ Φωτιστικό δαχτυλίδι trimless από προφίλ αλουμινίου
- \_ Δέσμη LED 120°
- \_ Πλαστικό PMMA
- \_ Υψηλής ποιότητας ευρωπαϊκές πρώτες ύλες
- \_ Παράγεται σε πολλές διαστάσεις
- \_ Απόδοση έως 206 Lm/W
- \_ 5 χρόνια εγγύηση / 50000 ώρες

- \_ Ring luminaire trimless from extruded aluminium profile
- \_ Beam characteristic 120°
- \_ Plastic PMMA
- \_ High quality European raw materials
- \_ Available in many dimensions
- \_ Output up to 206 Lm/W
- \_ 5 years guarantee / 50000 hours



## Χρώματα Colours

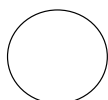

ΛΕΥΚΟ  
WHITE



ΜΑΥΡΟ  
BLACK

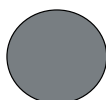

ΑΛΟΥΜΙΝΙΟ  
ALUMINIUM

Κατόπιν παραγγελίας και σε οποιοδήποτε RAL  
After order we can paint in any RAL



ΑΠΑΙΤΕΙΤΑΙ ΜΟΝΟ ΕΠΙΛΟΓΗ ΑΝΑΡΤΗΣΗΣ  
PLEASE SELECT HANGING

## Χαρακτηριστικά Characteristics

- Mac Adam 3
- Kelvin 830 - 840
- Κατόπιν παραγγελίας 827-865
- CRI>80 δυνατότητα CRI>90
- Εως 206 Lm/W
- Δέσμη LED 120°
- Διάρκεια ζωής 50000hr {L80F10}
- Εγγύηση 5 χρόνια

- Colour tolerance Mac Adam 3
- Kelvin 830 - 840
- Available 827-865
- CRI>80 available CRI>90
- Up to 206 Lm/W
- Beam characteristic 120°
- Lifetime 50000hr {L80F10}
- 5 years guarantee

## Δυνατότητες Also available

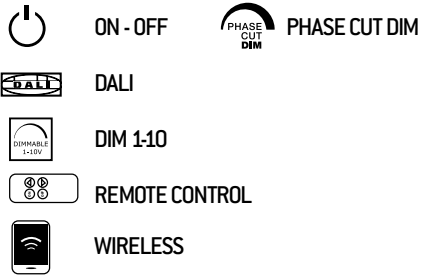

## Διαστάσεις Dimensions

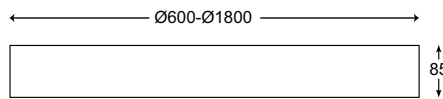

Οι διαστάσεις για τον κάθε κωδικό αναγράφονται αναλυτικά στον παρακάτω πίνακα.  
The dimensions for each code are written in the table below.

## Φωτομετρικά Photometrics

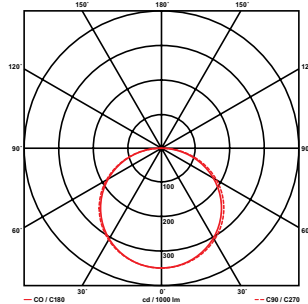

## Τοποθετήσεις Installations

### Οροφής Ceiling Mounted



### Κρεμαστό Suspended

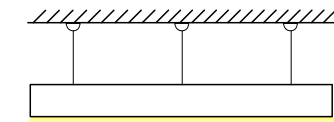

### Κρεμαστό από ροζέτα Suspended from ceiling plate

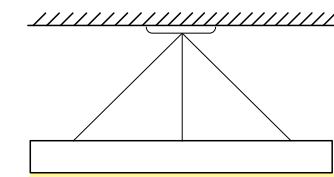

### Επίτοιχο Wall-mounted

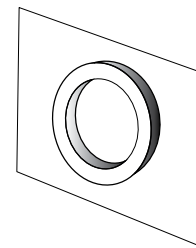

## Χαμηλά WATT (HE) Low WATT (HE)

	ΚΩΔΙΚΟΣ CODE	CURRENT (mA) CURRENT (mA)	WATT WATT	LUMEN LUMEN	ΔΙΑΣΤΑΣΕΙΣ DIMENSIONS
					Π/Υ/Μ - W/H/L
1	Δ5006029T	450	29	4730	85 x 600
2	Δ5009044T	450	44	7310	85 x 900
3	Δ5012057T	450	57	9460	85 x 1200
4	Δ5014078T	450	78	12900	85 x 1400
5	Δ5018099T	450	99	16340	85 x 1800

## Δυνατά WATT (HO) High WATT (HO)

	ΚΩΔΙΚΟΣ CODE	CURRENT (mA) CURRENT (mA)	WATT WATT	LUMEN LUMEN	ΔΙΑΣΤΑΣΕΙΣ DIMENSIONS
					Π/Υ/Μ - W/H/L
1	Δ5006057T*	450	57	9350	85 x 600
2	Δ5009088T	450	88	14450	85 x 900
3	Δ50120114T	450	114	18700	85 x 1200
4	Δ50140156T	450	156	25500	85 x 1400
5	Δ50180198T	450	198	32300	85 x 1800

\* Επεξήγηση κωδικού/Code explanation: Δ50-060-57-T-M - 4/D50-060-57-T-B - 4  
(Δ50 / D50: Κωδικός φωτιστικού / Code – 060: Διάσταση / Dimensions  
– 57: Watt – T: Trimless – M: Χρώμα/B: Colour - 4: Kelvin)  
(OP: Οροφής / Ceiling mounted – KP: Κρεμαστό / Suspended  
– PO : Κρεμαστό από ροζέτα / Suspended from ceiling plate)

# LED ΔΑΧΤΥΛΙΔΙ Δ50000 ΚΑΡΥΔΙΑ

LED DAXTYLIDI D50000 WALNUT

- \_ Φωτιστικό δαχτυλίδι από λεπτό προφίλ αλουμινίου 85mm ύψος
- \_ Δέσμη LED 120°
- \_ Πλαστικό PMMA
- \_ Υψηλής ποιότητας ευρωπαϊκές πρώτες ύλες
- \_ Βαμμένο σε χρώμα ξύλου
- \_ Απόδοση έως 206 Lm/W
- \_ 5 χρόνια εγγύηση / 50.000 ώρες

- \_ Ring luminaire from slim extruded aluminium profile 85mm height
- \_ Beam characteristic 120°
- \_ Plastic PMMA
- \_ High quality European raw materials
- \_ Painted in wood color
- \_ Output up to 206 Lm/W
- \_ 5 years guarantee / 50.000 hours



## Χρώματα

Colours



ΚΑΡΥΔΙΑ  
WALNUT



ΑΠΑΙΤΕΙΤΑΙ ΕΠΙΛΟΓΗ ΑΝΑΡΤΗΣΗΣ  
PLEASE SELECT HANGING

## Χαρακτηριστικά Characteristics

- Mac Adam 3
- Kelvin 830 - 840
- Κατόπιν παραγγελίας 827-865
- CRI>80 δυνατότητα CRI>90
- Δέσμη LED 120°
- Διάρκεια ζωής 50000hr {L80F10}
- Εγγύηση 5 χρόνια
- Απόδοση έως 206 Lm/W

- Colour tolerance Mac Adam 3
- Kelvin 830 - 840
- Available after order 827-865
- CRI>80 available CRI>90
- Beam characteristic 120°
- Lifetime 50000hr {L80F10}
- 5 years guarantee
- Up to 206 Lm/W

## Δυνατότητες Also available



ON - OFF



PHASE CUT DIM



DALI



DIM 1-10



WIRELESS

## Διαστάσεις Dimensions

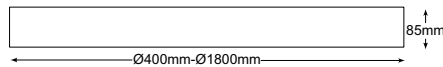

Οι διαστάσεις για τον κάθε κωδικό αναγράφονται αναλυτικά στον παρακάτω πίνακα.  
The dimensions for each code are written in the table below.

## Φωτομετρικά Photometrics

## Τοποθετήσεις Installations

### Οροφής

Ceiling Mounted

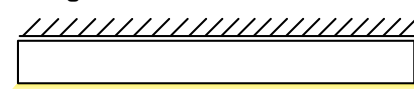

### Κρεμαστό

Suspended

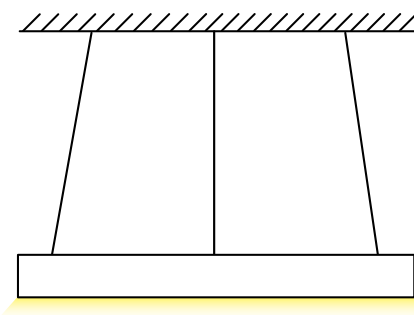

## Χαμηλά WATT (HE)

Low WATT (HE)

	ΚΩΔΙΚΟΣ CODE	CURRENT (mA) CURRENT (mA)	WATT WATT	LUMEN LUMEN	ΔΙΑΣΤΑΣΕΙΣ DIMENSIONS
1	Δ5006029*	450	29	4730	Π/Υ/Μ - W/H/L 85 x 600
2	Δ5009044	450	44	7310	85 x 900

## Δυνατά WATT (HO)

High WATT (HO)

	ΚΩΔΙΚΟΣ CODE	CURRENT (mA) CURRENT (mA)	WATT WATT	LUMEN LUMEN	ΔΙΑΣΤΑΣΕΙΣ DIMENSIONS
1	Δ5006057T	450	57	9350	Π/Υ/Μ - W/H/L 85 x 600
2	Δ5009088T	450	88	14450	85 x 900

\* Επεξήγηση κωδικού/Code explanation: Δ50-060-29-K-4/D50-060-29-K-4

(Δ50-060: Κωδικός φωτιστικού / Code – 060: Διάσταση/Dimensions

– 29: Watt – K: Χρώμα / K: Colour – 4: Kelvin)

(OP: Οροφής / Ceiling mounted – KP: Κρεμαστό / Suspended

– PO: Κρεμαστό από ροζέτα / Suspended from ceiling plate)

ΚΑΤΟΠΙΝ ΠΑΡΑΓΓΕΛΙΑΣ ΕΙΔΙΚΗΣ ΔΙΑΣΤΑΣΕΙΣ/ CUSTOM MADE PRODUCTION

# ΔΑΧΤΥΛΙΔΙ Δ50000ΑC ΗΧΟΑΠΟΡΡΟΦΗΤΙΚΟ

RING D50000AC ACOUSTIC

- \_ Φωτιστικό Δαχτυλίδι LED με ηχοαπορροφητικό πάνελ
- \_ Σατινέ πλαστικό από PMMA
- \_ Βαμμένο με ηλεκτροστατική βαφή
- \_ Υψηλής ποιότητας ευρωπαϊκές πρώτες ύλες
- \_ Απόδοση έως 206 Lm/W
- \_ 5 χρόνια εγγύηση / 50.000 ώρες

- \_ Ring curved luminaire with acoustic panel
- \_ Satin plastic cover from PMMA
- \_ Electrostatically painted
- \_ High quality European raw materials
- \_ Output up to 206 Lm/W
- \_ 5 years guarantee / 50.000 hours



## Χρώματα

Colours

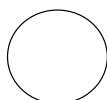

ΛΕΥΚΟ  
WHITE



ΜΑΥΡΟ  
BLACK

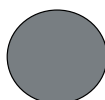

ΑΛΟΥΜΙΝΙΟ  
ALUMINIUM

Κατόπιν παραγγελίας και σε οποιοδήποτε RAL  
After order we can paint in any RAL

## Χρώματα Ηχοαπορροφητικού

Colours for acoustic panel



ΓΚΡΙ  
GREY



ΠΡΑΣΙΝΟ  
GREEN



ΚΑΦΕ  
BROWN

Επίσης διαθέσιμα κατόπιν παραγγελίας  
Also available after order



ΠΟΡΤΟΚΑΛΙ  
ORANGE



ΡΟΖ  
PINK



ΜΠΛΕ  
BLUE



ΜΑΥΡΟ  
BLACK



ΚΟΚΚΙΝΟ  
RED



ΑΠΑΙΤΕΙΤΑΙ ΜΟΝΟ ΕΠΙΛΟΓΗ ΑΝΑΡΤΗΣΗΣ  
PLEASE SELECT HANGING

## Χαρακτηριστικά Characteristics

- Mac Adam 3
- Kelvin 830 - 840
- Κατόπιν παραγγελίας 827-850-865
- CRI>80 δυνατότητα CRI>90
- Έως 206 Lm/w
- Δέσμη LED 120°
- Διάρκεια ζωής 50000hr {L80F10}
- Εγγύηση 5 χρόνια
- Ηχοαπορροφητική κλάση A

- Colour tolerance Mac Adam 3
- Kelvin 830 - 840
- Available 827-850-865
- CRI>80 available CRI>90
- Up to 206 LM/W
- Beam characteristic 120°
- Lifetime 50000hr {L80F10}
- 5 years guarantee
- Acoustic class A

## Δυνατότητες Also available

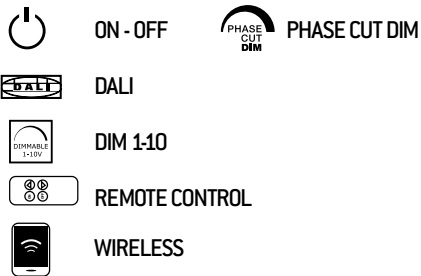

## Διαστάσεις Dimensions

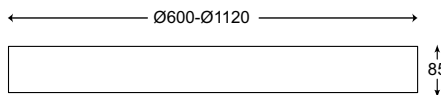

Οι διαστάσεις για τον κάθε κωδικό αναγράφονται αναλυτικά στον παρακάτω πίνακα.  
The dimensions for each code are written in the table below.

## Τοποθετήσεις Installations

### Οροφής Ceiling Mounted

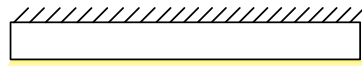

### Κρεμαστό Suspended

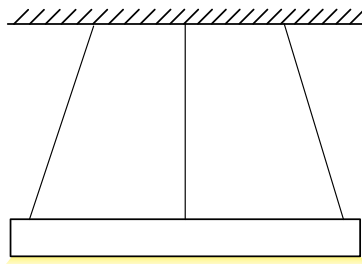

## Φωτομετρικά Photometrics

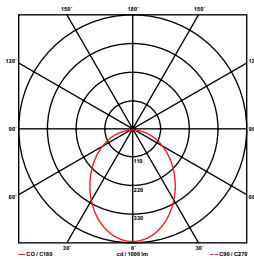

## Χαρακτηριστικά Ηχοαπορροφητικού Characteristics for Acoustic panel

- Σύνθεση από 100% ανακυκλωμένο υλικό
- Απορρόφηση κλάση aw 0.55-1.00
- Πάχος 2mm-30mm
- Ανθεκτικό στη φωτιά
- Απωθητικό υγρασίας
- Θερμικό και ηχητικό μονωτικό
- Ανθεκτικότητα χρώματος στο τρίψιμο
- Composition 100% recycled pet
- Absorption value class aw 0.55-1.00
- Thickness 2mm-30mm
- Fire resistant
- Moisture repellent
- Thermal and sound insulating
- Colourfastness to rubbing

### Συντήρηση Maintenance



## Χαμηλά WATT (HE)

Low WATT (HE)

	ΚΩΔΙΚΟΣ CODE	CURRENT (mA) CURRENT (mA)	WATT WATT	LUMEN LUMEN	ΔΙΑΣΤΑΣΕΙΣ DIMENSIONS
1	Δ5006029*	450	29	2739	Υ/Ø - Η/Ø 85 x 600
2	Δ5009044	450	44	5478	85 x 840
3	Δ5012057	450	57	8217	85 x 1120

## Δυνατά WATT (HO)

High WATT (HO)

	ΚΩΔΙΚΟΣ CODE	CURRENT (mA) CURRENT (mA)	WATT WATT	LUMEN LUMEN	ΔΙΑΣΤΑΣΕΙΣ DIMENSIONS
1	Δ5006057	450	57	5479	Υ/Ø - Η/Ø 85 x 600
2	Δ5009088	450	60	10959	85 x 840
3	Δ50120114	450	91	16439	85 x 1120

## ΚΩΔΙΚΟΙ ΗΧΟΑΠΟΡΡΟΦΗΤΙΚΟΥ CODES FOR ACOUSTIC

	ΚΩΔΙΚΟΣ CODE	ΔΙΑΣΤΑΣΕΙΣ DIMENSIONS
1	AC50060*	Ø 420 x 10
2	AC50090	690 x 10
3	AC50120	970 x 10

\* Επεξήγηση κωδικού/Code explanation: D50-060-29-T-A-4  
(D50: Κωδικός φωτιστικού / Code – 60: Διάσταση/Dimensions  
– 29: Watt – A: Χρώμα/Colour – 4: Kelvin)

\* Επεξήγηση κωδικού Ηχοαπορροφητικού/Code explanation for acoustic : AC50060  
(AC50: Κωδικός Ηχομονωτικού / Code acoustic – 060: Διάσταση/Dimensions)

ΠΟΛΛΑ ΧΡΩΜΑΤΑ ΗΧΟΑΠΟΡΡΟΦΗΤΙΚΟΥ ΠΑΝΕΛ | MANY COLOURS IN ACOUSTIC PANEL





# ΤΕΤΡΑΓΩΝΟ LED ΔΑΧΤΥΛΙΔΙ ΤΔ50000

SQUARE LED  
DAXTYLIDI TD50000



# ΤΕΤΡΑΓΩΝΟ LED ΔΑΧΤΥΛΙΔΙ ΤΔ50000

SQUARE LED DAXTYLIDI  
TD50000

- \_ Τετράγωνο δαχτυλίδι 85χιλ. από προφίλ αλουμινίου και βάση από λαμαρίνα ηλεκτροστατικά βαμμένη
- \_ Οπάλι π्लाστικό από PMMA μονοκόμματο
- \_ Υψηλής ποιότητας ευρωπαϊκές πρώτες ύλες
- \_ Διαθέσιμο σε πολλές διαμέτρους
- \_ Δυνατότητα άμεσου - έμμεσου
- \_ Υψηλές αποδόσεις ως 206 Lm/W
- \_ 5 χρόνια εγγύηση

- \_ Square ring 85mm from aluminium profile and base from electrostatic painted
- \_ Opal cover from PMMA in one piece
- \_ High quality European raw materials
- \_ High output up to 206 Lm/W
- \_ Many diameters available
- \_ Direct indirect available
- \_ 5 years guarantee



## Χρώματα Colours

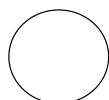

ΛΕΥΚΟ  
WHITE



ΜΑΥΡΟ  
BLACK

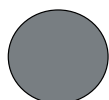

ΑΛΟΥΜΙΝΙΟ  
ALUMINIUM



ΑΠΑΙΤΕΙΤΑΙ ΜΟΝΟ ΕΠΙΛΟΓΗ ΑΝΑΡΤΗΣΗΣ  
PLEASE SELECT HANGING

## Χαρακτηριστικά Characteristics

- Mac Adam 3
- KELVIN 830 - 840
- Κατόπιν παραγγελίας 827-865
- CRI>80
- 206 Lm/W
- Δέσμη LED 138°
- Διάρκεια ζωής 50000hr (L80F10)
- Εγγύηση 5 χρόνια

- Colour tolerance Mac Adam 3
- KELVIN 830 - 840
- Available 827-865
- CRI>80
- 206 Lm/W
- Beam characteristic LED 138°
- Lifetime 50000hr (L80F10)
- 5 years guarantee

## Δυνατότητες Also available

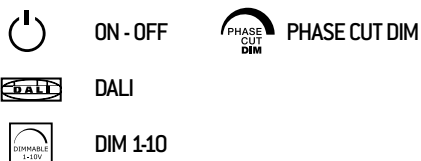

## Διαστάσεις Dimensions

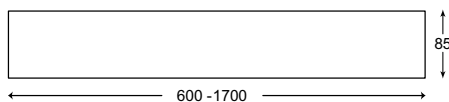

## Τοποθετήσεις Installations

### Οροφής Ceiling Mounted

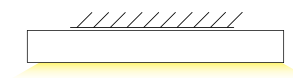

### Κρεμαστό Suspended

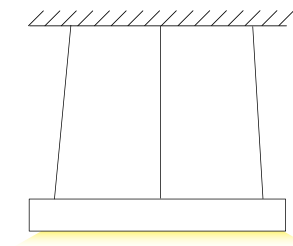

Οι διαστάσεις για τον κάθε κωδικό αναγράφονται αναλυτικά στον παρακάτω πίνακα.  
The dimensions for each code are written in the table below.

ΚΩΔΙΚΟΣ CODE	CURRENT CURRENT	WATT WATT	LUMEN LUMEN	ΔΙΑΣΤΑΣΕΙΣ DIMENSIONS
1 ΤΔ5006037*	450mA	37	6000	Π/Υ/Μ - W/H/L 600 x 85 x 600
2 ΤΔ5006074	450mA	74	12000	600 x 85 x 600
3 ΤΔ5009053	450mA	53	8520	900 x 85 x 900
4 ΤΔ50090105	450mA	105	17000	900 x 85 x 900
5 ΤΔ5012084	450mA	84	13600	1200 x 85 x 1200
6 ΤΔ50120168	450mA	168	27200	1200 x 85 x 1200
7 ΤΔ50140105	450mA	105	17000	1400 x 85 x 1400
8 ΤΔ50140216	450mA	216	34000	1400 x 85 x 1400
9 ΤΔ50170126	450mA	126	20400	1700 x 85 x 1700
10 ΤΔ50170252	450mA	252	40800	1700 x 85 x 1700

\* Επεξήγηση κωδικού/Code explanation: ΤΔ50 – 060 – 37 – Α – 4  
(ΤΔ50: Κωδικός φωτιστικού/Code – 060: Διάσταση/Dimensions – 37: Watt – Α: Χρώμα/Colour – 4: Kelvin)  
(ΟΡ: Οροφής/Ceiling mounted – ΚΡ: Κρεμαστό/Suspended)

ΚΑΤΟΠΙΝ ΠΑΡΑΓΓΕΛΙΑΣ ΕΙΔΙΚΗΣ ΔΙΑΣΤΑΣΕΙΣ | CUSTOM MADE PRODUCTION

# LED ΟΒΑΛ ΔΑΧΤΥΛΙΔΙ ΟΔ50000

LED OVAL RING OD50000

- \_ Φωτιστικό LED οβάλ δαχτυλίδι από εξωθημένο προφίλ αλουμινίου, 85mm ύψος
- \_ Σατινέ πλάστικό από PMMA
- \_ Υψηλής ποιότητας ευρωπαϊκές πρώτες ύλες
- \_ Απόδοση έως 206 Lm/W
- \_ 6 χρόνια εγγύηση / 60000 ώρες

- \_ Luminaire oval ring from extruded aluminium profile, 85mm height
- \_ Satin plastic cover from PMMA
- \_ High quality European raw materials
- \_ Output up to 206Lm/W
- \_ 6 years guarantee / 60000 hours



## Χρώματα

Colours

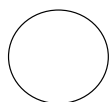

ΛΕΥΚΟ  
WHITE



ΜΑΥΡΟ  
BLACK

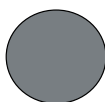

ΑΛΟΥΜΙΝΙΟ  
ALUMINIUM



ΑΠΑΙΤΕΙΤΑΙ ΕΠΙΛΟΓΗ ΑΝΑΡΤΗΣΗΣ  
PLEASE SELECT HANGING

## Χαρακτηριστικά Characteristics

- Mac Adam 3
- Kelvin 830 - 840
- Κατόπιν παραγγελίας 827-850-865
- CRI>80 δυνατότητα CRI>90
- Δέσμη LED 120°
- Διάρκεια ζωής 50000hr {L80F10}
- Εγγύηση 5 χρόνια
- Απόδοση έως 206 Lm/W

- Colour tolerance Mac Adam 3
- Kelvin 830 - 840
- Available after order 827-850-865
- CRI>80 available CRI>90
- Beam characteristic 120°
- Lifetime 50000hr {L80F10}
- 5 years guarantee
- Up to 206 Lm/W

## Δυνατότητες Also available

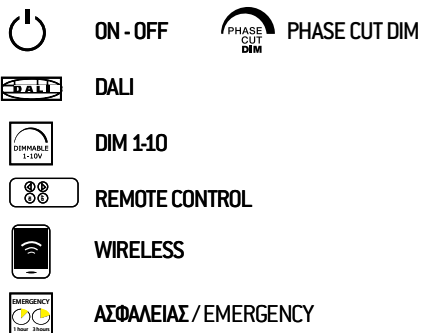

## Διαστάσεις Dimensions

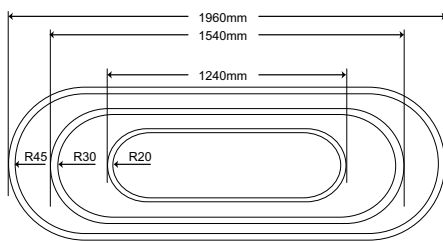

Οι διαστάσεις για τον κάθε κωδικό αναγράφονται αναλυτικά στον παρακάτω πίνακα.  
The dimensions for each code are written in the table below.

## Τοποθετήσεις Installations

### Οροφής Ceiling Mounted

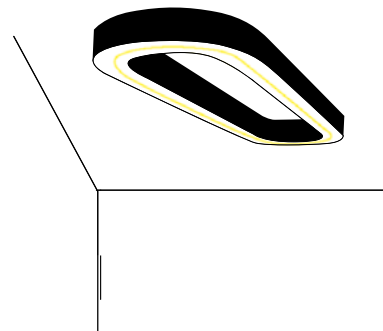

### Κρεμαστό Suspended

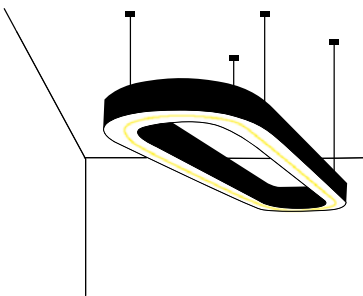

## Φωτομετρικά Photometrics

## Χαμηλά WATT (HE)

Low WATT (HE)

	ΚΩΔΙΚΟΣ CODE	CURRENT (mA) CURRENT (mA)	WATT WATT	LUMEN LUMEN	ΔΙΑΣΤΑΣΕΙΣ DIMENSIONS
1	0Δ50120500P*	450	50	9500	Π/Υ/Μ - W/H/L 80 x 85 x 1200
2	0Δ5015063	450	63	11850	80 x 85 x 1500
3	0Δ5020085	450	85	16100	80 x 85 x 2000

## Δυνατά WATT (HO)

High WATT (HO)

	ΚΩΔΙΚΟΣ CODE	CURRENT (mA) CURRENT (mA)	WATT WATT	LUMEN LUMEN	ΔΙΑΣΤΑΣΕΙΣ DIMENSIONS
1	0Δ50120100	450	100	19000	Π/Υ/Μ - W/H/L 80 x 85 x 1200
2	0Δ50150125	450	125	23700	80 x 85 x 1500
3	0Δ50200170	450	170	32000	80 x 85 x 2000

\* Επεξήγηση κωδικού/Code explanation: 0Δ50-120-50-Λ-4-0P/0Δ50-120-50-W-4-0P  
{0Δ50: Κωδικός φωτιστικού/Code – 120: Διάσταση/Dimensions – 50: Watt – Λ: Χρώμα /  
W: Colour – 4: Kelvinr – 0P: Οροφής / Ceiling mounted}

ΚΑΤΟΠΙΝ ΠΑΡΑΓΓΕΛΙΑΣ ΕΙΔΙΚΗΣ ΔΙΑΣΤΑΣΕΙΣ/ CUSTOM MADE PRODUCTION

# ΓΡΑΜΜΙΚΟ LED ΕΡΩΤΗΜΑΤΙΚΟ E50000

LINEAR LED

QUESTIONMARK E50000

- \_ Γραμμικό φωτιστικό σε διάφορες καμπύλες από εξωθημένο προφίλι αλουμινίου
- \_ Δέσμη LED 120°
- \_ Πλαστικό PMMA
- \_ Υψηλής ποιότητας ευρωπαϊκές πρώτες ύλες
- \_ Παράγεται σε πολλές διαστάσεις
- \_ Απόδοση έως 206 Lm/W
- \_ 5 χρόνια εγγύηση / 50000 ώρες

- \_ Linear light with in different curves from extruded aluminium profile
- \_ Beam characteristic 120°
- \_ Plastic PMMA
- \_ High quality European raw materials
- \_ Available in many dimensions
- \_ Output up to 206 Lm/W
- \_ 5 years guarantee / 50000 hours



## Χρώματα Colours

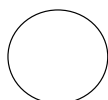

ΛΕΥΚΟ  
WHITE



ΜΑΥΡΟ  
BLACK

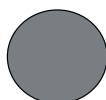

ΑΛΟΥΜΙΝΙΟ  
ALUMINIUM

Κατόπιν παραγγελίας και σε οποιοδήποτε RAL  
After order we can paint in any RAL



ΑΠΑΙΤΕΙΤΑΙ ΜΟΝΟ ΕΠΙΛΟΓΗ ΑΝΑΡΤΗΣΗΣ  
PLEASE SELECT HANGING

## Χαρακτηριστικά Characteristics

- Mac Adam 3
- Kelvin 830 - 840
- Κατόπιν παραγγελίας 827-850-865
- CRI>80 δυνατότητα CRI>90
- Εως 206 Lm/W
- Δέσμη LED 120°
- Διάρκεια ζωής 50000hr {L80F10}
- Εγγύηση 5 χρόνια

- Mac Adam 3
- Kelvin 830 - 840
- Available 827-850-865
- CRI>80 available CRI>90
- Up to 206 Lm/W
- Beam characteristic 120°
- Lifetime 50000hr {L80F10}
- 5 years guarantee

## Δυνατότητες Also available

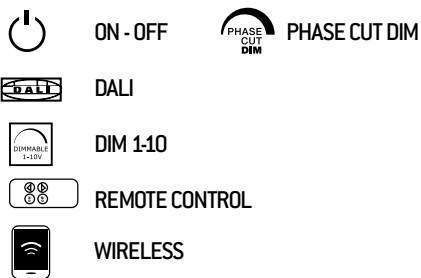

## Διαστάσεις Dimensions

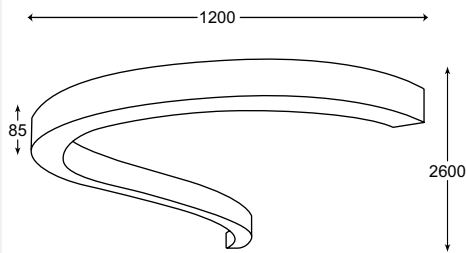

Οι διαστάσεις για τον κάθε κωδικό αναγράφονται αναλυτικά στον παρακάτω πίνακα.  
The dimensions for each code are written in the table below.

## Τοποθετήσεις Installations

### Οροφής E50018 Ceiling Mounted E50018

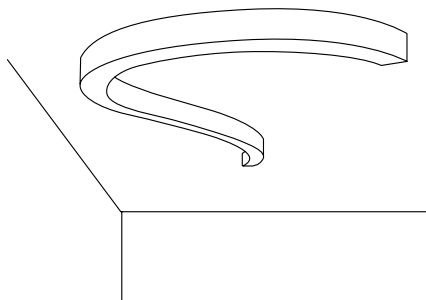

### Κρεμαστό E50011 Suspended E50011

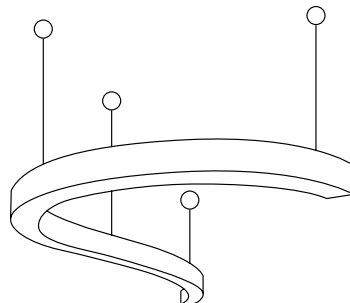

## Φωτομετρικά Photometrics

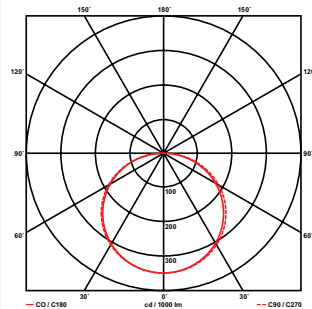

## Χαμηλά WATT (HE)

Low WATT (HE)

ΚΩΔΙΚΟΣ CODE	CURRENT (mA) CURRENT (mA)	WATT WATT	LUMEN LUMEN	ΔΙΑΣΤΑΣΕΙΣ DIMENSIONS
1 E5012070*	450	70	10750	Π/Υ/Μ - W/H/L 1200 x 85 x 2600

## Δυνατά WATT (HO)

High WATT (HO)

ΚΩΔΙΚΟΣ CODE	CURRENT (mA) CURRENT (mA)	WATT WATT	LUMEN LUMEN	ΔΙΑΣΤΑΣΕΙΣ DIMENSIONS
1 E50120143	450	140	21250	Π/Υ/Μ - W/H/L 1200 x 85 x 2600

\* Επεξήγηση κωδικού/Code explanation: E50 – 120 – 143 – Λ – 4 / E50 – 120 – 143 – W – 4

{E50: Κωδικός φωτιστικού/Code – 120 Διάσταση / Dimensions – 143: Watt – Λ: Χρώμα/W: Colour- 4: Kelvin}

ΚΑΤΟΠΙΝ ΠΑΡΑΓΓΕΛΙΑΣ ΕΙΔΙΚΗΣ ΔΙΑΣΤΑΣΕΙΣ ΚΑΙ ΣΧΕΔΙΑ | CUSTOM MADE PRODUCTION (DIMENSION AND SHAPES)

# LED GONDOLA

LED GONDOLA

- \_ Γραμμικό φωτιστικό σε σχήμα γόνδολας από εξωθημένο προφίλι αλουμινίου
- \_ Δέσμη LED 120°
- \_ Πλαστικό PMMA
- \_ Υψηλής ποιότητας ευρωπαϊκές πρώτες ύλες
- \_ Παράγεται σε πολλές διαστάσεις
- \_ Απόδοση έως 206 Lm/W
- \_ 5 χρόνια εγγύηση / 50000 ώρες

- \_ Linear light with gondola design from extruded aluminium profile
- \_ Beam characteristic 120°
- \_ Plastic PMMA
- \_ High quality European raw materials
- \_ Available in many dimensions
- \_ Output up to 206 Lm/W
- \_ 5 years guarantee / 50000 hours



## Χρώματα

Colours

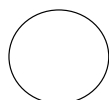

ΛΕΥΚΟ  
WHITE



ΜΑΥΡΟ  
BLACK

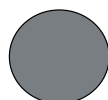

ΑΛΟΥΜΙΝΙΟ  
ALUMINIUM



ΑΠΑΙΤΕΙΤΑΙ ΜΟΝΟ ΕΠΙΛΟΓΗ ΑΝΑΡΤΗΣΗΣ  
PLEASE SELECT HANGING



## Χαρακτηριστικά Characteristics

- Mac Adam 3
- Kelvin 830 - 840
- Κατόπιν παραγγελίας 827-850-865
- CRI>80 δυνατότητα CRI>90
- Έως 206 Lm/W
- Δέσμη LED 120°
- Διάρκεια ζωής 50000hr {L80F10}
- Εγγύηση 5 χρόνια

- Mac Adam 3
- Kelvin 830 - 840
- Available 827-850-865
- CRI>80 available CRI>90
- Up to 206 Lm/W
- Beam characteristic 120°
- Lifetime 50000hr (L80F10)
- 5 years guarantee

## Δυνατότητες Also available

- ON - OFF
- PHASE CUT DIM
- DALI
- DIM 1-10V
- REMOTE CONTROL
- WIRELESS

## Διαστάσεις Dimensions

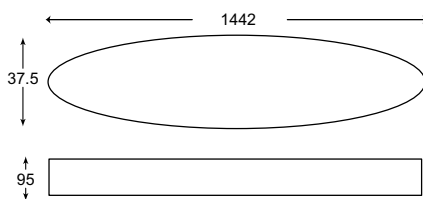

Οι διαστάσεις για τον κάθε κωδικό αναγράφονται αναλυτικά στον παρακάτω πίνακα.  
The dimensions for each code are written in the table below.

## Φωτομετρικά Photometrics

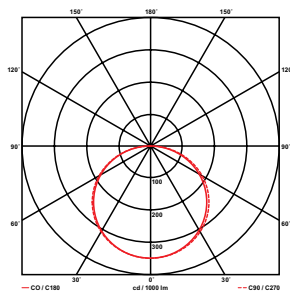

## Τοποθετήσεις Installations

### Οροφής Γ50018 Ceiling Mounted G50018

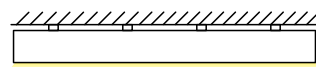

### Κρεμαστό Γ50011 Suspended G50011

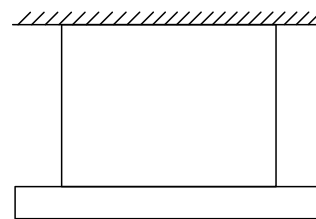

## Χαμηλά WATT (HE) Low WATT (HE)

ΚΩΔΙΚΟΣ CODE	CURRENT (mA) CURRENT (mA)	WATT WATT	LUMEN LUMEN	ΔΙΑΣΤΑΣΕΙΣ DIMENSIONS
1 Γ50144104*	450	104	18700	Π/Υ/Μ - W/H/L 375 x 90 x 1440

\* Επεξήγηση κωδικού/Code explanation: Γ50 – 144 – 104 – Λ – 4 / G50 – 144 – 104 – W – 4

{ Γ50 / G50:Κωδικός φωτιστικού / Code – 144: Διάσταση/Dimensions  
– 104: Watt – Λ:Χρώμα/ W Colour – 4: Kelvin }

ΚΑΤΟΠΙΝ ΠΑΡΑΓΓΕΛΙΑΣ ΕΙΔΙΚΗΣ ΔΙΑΣΤΑΣΕΙΣ ΚΑΙ ΣΧΕΔΙΑ / CUSTOM MADE PRODUCTION (DIMENSION AND SHAPES)

# LED ΔΑΧΤΥΛΙΔΙ ΑΜΕΣΟ Δ53000

LED DAXTYLIDI  
DIRECT D53000



- \_ Δαχτυλίδι άμεσο από προφίλι αλουμινίου ύψους 53 χιλ.
- \_ Πλαστικό PMMA / Μικροπρισματικό πλαστικό
- \_ Σταθερή τάση 24V
- \_ Υψηλής ποιότητας ευρωπαϊκές πρώτες ύλες
- \_ Ευρεία γκάμα χρωμάτων
- \_ Διαθέσιμο σε πολλές διαμέτρους
- \_ Απόδοση έως 132 Lm/W
- \_ 5 χρόνια εγγύηση / 50000 ώρες

- \_ Direct ring light from aluminium profile 53 mm height
- \_ PMMA Plastic / Microprismatic plastic
- \_ Constant voltage 24V
- \_ High quality European raw materials
- \_ Big range of colors available
- \_ Available in many diameters
- \_ Output up to 132 Lm/W
- \_ 5 years guarantee / 50000 Hours



## Χρώματα Colours

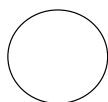

ΛΕΥΚΟ  
WHITE



ΜΑΥΡΟ  
BLACK

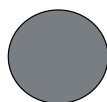

ΑΛΟΥΜΙΝΙΟ  
ALUMINIUM



ΠΕΡΙΛΑΜΒΑΝΕΤΑΙ ΚΡΕΜΑΣΤΟ ΣΕΤ ΣΤΗΡΙΞΗΣ  
SUSPENSION INCLUDED

## Χαρακτηριστικά Characteristics

- Mac Adam 3
- KELVIN 830 - 840
- Κατόνιν παραγγελίας 827-865
- CRI>80
- 132 Lm/W
- Δέσμη LED 120°
- Διάρκεια ζωής 50000hr
- Εγγύηση 5 χρόνια

- Colour tolerance Mac Adam 3
- KELVIN 830 - 840
- Available 827-865
- CRI>80
- 132 Lm/W
- Beam characteristic LED 120°
- Lifetime 50000hr
- 5 years guarantee

## Δυνατότητες Also available



ON - OFF



DALI

## Διαστάσεις Dimensions

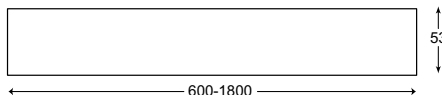
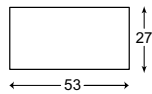

## Τοποθετήσεις Installations

### Κρεμαστό Suspended

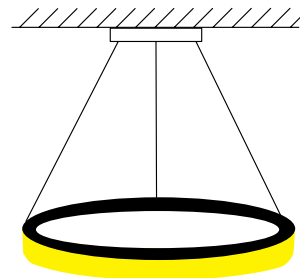

Οι διαστάσεις για τον κάθε κωδικό αναγράφονται αναλυτικά στον παρακάτω πίνακα.  
The dimensions for each code are written in the table below.

ΚΩΔΙΚΟΣ CODE	CURRENT VOLTAGE	WATT WATT	LUMEN LUMEN	ΔΙΑΣΤΑΣΕΙΣ DIMENSIONS
1 Δ5306027KP*	24V	27	3420	∅ x Y (H) 600 x 53
2 Δ5309040KP	24V	40	5040	900 x 53
3 Δ5312054KP	24V	54	6840	1200 x 53
4 Δ5314062KP	24V	62	7920	1400 x 53
5 Δ5318079KP	24V	79	10080	1800 x 53

\* Επεξήγηση κωδικού/Code explanation: Δ53 – 060 – 27 – Λ – 4

{Δ53: Κωδικός φωτιστικού/Code – 060: Διάσταση / Dimensions – 27: Watt – Λ: Λευκό / White – 4: Kelvin}

{KP: Κρεμαστό / Suspended}

# LED ΔΑΧΤΥΛΙΔΙ ΕΜΜΕΣΟ Δ52000

LED DAXTYLIDI  
INDIRECT D52000

- \_ Δαχτυλίδι έμμεσο από προφίλ αλουμινίου ύψους 53 χιλ.
- \_ Πλαστικό PMMA / Μικροπρισματικό πλαστικό
- \_ Σταθερή τάση 24V
- \_ Υψηλής ποιότητας ευρωπαϊκές πρώτες ύλες
- \_ Ευρεία γκάμα χρωμάτων
- \_ Διαθέσιμο σε πολλές διαμέτρους
- \_ Απόδοση έως 132 Lm/W
- \_ 5 χρόνια εγγύηση / 50000 ώρες

- \_ Indirect ring light from aluminium profile 53 mm height
- \_ PMMA Plastic / Microprismatic plastic
- \_ Constant voltage 24V
- \_ High quality European row materials
- \_ Big range or colors available
- \_ Available in many diameters
- \_ Output up to 132 Lm/W
- \_ 5 years guarantee / 50000 Hours



## Χρώματα Colours

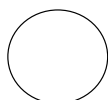

ΛΕΥΚΟ  
WHITE



ΜΑΥΡΟ  
BLACK

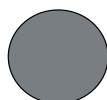

ΑΛΟΥΜΙΝΙΟ  
ALUMINIUM



ΠΕΡΙΛΑΜΒΑΝΕΤΑΙ ΚΡΕΜΑΣΤΟ ΣΕΤ ΣΤΗΡΙΞΗΣ  
SUSPENSION INCLUDED

## Χαρακτηριστικά Characteristics

- Mac Adam 3
- KELVIN 830 - 840
- Κατόπιν παραγγελίας 827-865
- CRI>80
- 132 Lm/W
- Δέσμη LED 120°
- Διάρκεια ζωής 50000hr
- Εγγύηση 5 χρόνια

- Colour tolerance Mac Adam 3
- KELVIN 830 - 840
- Available 827-865
- CRI>80
- 132 Lm/W
- Beam characteristic LED 120°
- Lifetime 50000hr
- 5 years guarantee

## Δυνατότητες Also available



ON - OFF



DALI

## Διαστάσεις Dimensions

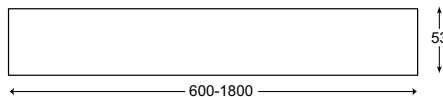
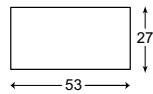

## Τοποθετήσεις Installations

### Κρεμαστό Suspended

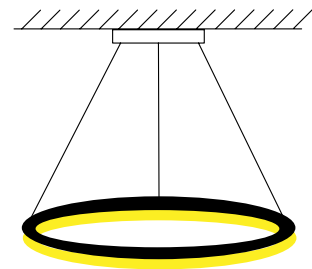

Οι διαστάσεις για τον κάθε κωδικό αναγράφονται αναλυτικά στον παρακάτω πίνακα.  
The dimensions for each code are written in the table below.

ΚΩΔΙΚΟΣ CODE	CURRENT VOLTAGE	WATT WATT	LUMEN LUMEN	ΔΙΑΣΤΑΣΕΙΣ DIMENSIONS
1 Δ5206027ΚΡ*	24V	27	3420	∅ x Y (H) 600 x 53
2 Δ5209040ΚΡ	24V	40	5040	900 x 53
3 Δ5212054ΚΡ	24V	54	6840	1200 x 53
4 Δ5214062ΚΡ	24V	62	7920	1400 x 53
5 Δ5218079ΚΡ	24V	79	10080	1800 x 53

\* Επεξήγηση κωδικού/Code explanation: Δ52 – 060 – 27 – Λ – 4

{Δ52: Κωδικός φωτιστικού/Code – 060: Διάσταση / Dimensions – 27: Watt – Λ: Λευκό / White – 4: Kelvin}

{ΚΡ: Κρεμαστό / Suspended}

# ΑΝΟΙΧΤΟ LED ΔΑΧΤΥΛΙΔΙ ΕΜΜΕΣΟ ΑΔ52000 ΑΝΟΙΧΤΟ LED ΔΑΧΤΥΛΙΔΙ ΑΜΕΣΟ ΑΔ53000

OPEN LED DAXTYLIDI INDIRECT AD52000  
OPEN LED DAXTYLIDI DIRECT  
AD53000

- Ανοιχτό δαχτυλίδι έμμεσο ή άμεσο από προφίλ αλουμινίου ύψους 53 χιλ.
- Πλαστικό PMMA / Μικροπρισματικό πλαστικό
- Σταθερή τάση 24V
- Υψηλής ποιότητας ευρωπαϊκές πρώτες ύλες
- Ευρεία γκάμα χρωμάτων
- Διαθέσιμο σε πολλές διαμέτρους
- Απόδοση έως 132 Lm/W
- 5 χρόνια εγγύηση / 50000 ώρες

- Open ring indirect or direct from aluminium profile 53 mm height
- PMMA Plastic / Microprismatic plastic
- Constant voltage 24V
- High quality European row materials
- Big range of colors available
- Available in many diameters
- Output up to 132 Lm/W
- 5 years guarantee / 50000 Hours



## Χρώματα Colours

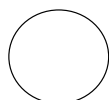

ΛΕΥΚΟ  
WHITE



ΜΑΥΡΟ  
BLACK

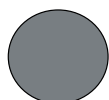

ΑΛΟΥΜΙΝΙΟ  
ALUMINIUM



ΠΕΡΙΛΑΜΒΑΝΕΤΑΙ ΚΡΕΜΑΣΤΟ ΣΕΤ ΣΤΗΡΙΞΗΣ  
SUSPENSION INCLUDED

## Χαρακτηριστικά Characteristics

- Mac Adam 3
- KELVIN 830 - 840
- Κατόπιν παραγγελίας 827-865
- CRI>80
- 132 Lm/W
- Δέσμη LED 120°
- Διάρκεια ζωής 50000hr
- Εγγύηση 5 χρόνια

- Colour tolerance Mac Adam 3
- KELVIN 830 - 840
- Available 827-865
- CRI>80
- 132 Lm/W
- Beam characteristic LED 120°
- Lifetime 50000hr
- 5 years guarantee

## Δυνατότητες Also available



ON - OFF



DALI

## Διαστάσεις Dimensions

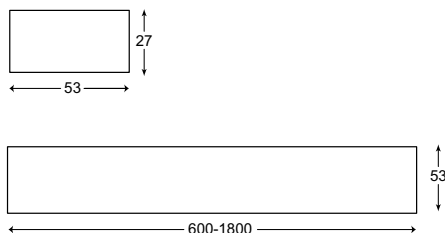

Οι διαστάσεις για τον κάθε κωδικό αναγράφονται αναλυτικά στον παρακάτω πίνακα.  
The dimensions for each code are written in the table below.

## Τοποθετήσεις Installations

### Κρεμαστό ΑΔ52000 Suspended AD52000

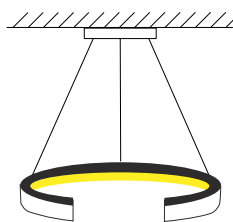

### Κρεμαστό ΑΔ53000 Suspended AD53000

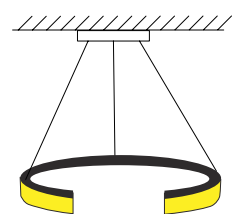

### ΑΝΟΙΧΤΟ ΔΑΧΤΥΛΙΔΙ ΕΜΜΕΣΟ ΑΔ52000 / OPEN DAXTYLIDI INDIRECT AD52000

ΚΩΔΙΚΟΣ CODE	CURRENT VOLTAGE	WATT WATT	LUMEN LUMEN	ΔΙΑΣΤΑΣΕΙΣ DIMENSIONS
1 ΑΔ5206027ΚΡ*	24V	24	3060	∅ x Y (H) 600 x 53
2 ΑΔ5209040ΚΡ	24V	37	4680	900 x 53
3 ΑΔ5212054ΚΡ	24V	50	6300	1200 x 53
4 ΑΔ5214062ΚΡ	24V	58	7380	1400 x 53
5 ΑΔ5218079ΚΡ	24V	75	9540	1800 x 53

### ΑΝΟΙΧΤΟ ΔΑΧΤΥΛΙΔΙ ΑΜΕΣΟ ΑΔ53000 / OPEN DAXTYLIDI DIRECT AD53000

ΚΩΔΙΚΟΣ CODE	CURRENT VOLTAGE	WATT WATT	LUMEN LUMEN	ΔΙΑΣΤΑΣΕΙΣ DIMENSIONS
1 ΑΔ5306027ΚΡ	24V	24	3060	∅ x Y (H) 600 x 53
2 ΑΔ5309040ΚΡ	24V	37	4680	900 x 53
3 ΑΔ5312054ΚΡ	24V	50	6300	1200 x 53
4 ΑΔ5314062ΚΡ	24V	58	7380	1400 x 53
5 ΑΔ5318079ΚΡ	24V	75	9540	1800 x 53

\* Επεξήγηση κωδικού/Code explanation: ΑΔ52 – 060 – 27 – Λ – 4

[ΑΔ52: Κωδικός φωτιστικού/Code – 060: Διάσταση / Dimensions – 27: Watt – Λ: Λευκό / White – 4: Kelvin]

[ΚΡ: Κρεμαστό / Suspended]

# ΓΡΑΜΜΙΚΟ LED 51000-51020-54000

LINEAR LED 51000-51020-54000

- \_ Γραμμικό φωτιστικό από προφίλι αλουμινίου ύψους 27 χιλ.
- \_ Σατινέ πλαστικό PMMA / Μικροπρισματικό πλαστικό
- \_ Σταθερή τάση 24V
- \_ Υψηλής ποιότητας ευρωπαϊκές πρώτες ύλες
- \_ Παράγεται σε πολλές διαστάσεις
- \_ Απόδοση έως 132Lm/W
- \_ 5 χρόνια εγγύηση / 50000 ώρες

- \_ Linear light with aluminium profile 27mm height
- \_ Satin plastic cover from PMMA / Microprismatic plastic
- \_ Constant current 24V
- \_ High quality European raw materials
- \_ Available in many dimensions
- \_ Output up to 132 Lm/W
- \_ 5 years guarantee / 50000 hours



## Χρώματα Colours

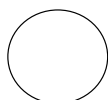

ΛΕΥΚΟ  
WHITE



ΜΑΥΡΟ  
BLACK

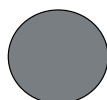

ΑΛΟΥΜΙΝΙΟ  
ALUMINIUM



ΠΕΡΙΛΑΜΒΑΝΕΤΑΙ ΚΡΕΜΑΣΤΟ ΣΕΤ ΣΤΗΡΙΞΗΣ  
ΔΥΝΑΤΟΤΗΤΑ ΟΡΟΦΗΣ  
SUSPENSION INCLUDED



## Χαρακτηριστικά Characteristics

- Mac Adam 3
- KELVIN 830 - 840
- Κατόπιν παραγγελίας 827
- CRI>80 δυνατότητα CRI>90
- 132 Lm/W
- Δέσμη LED 120°
- Διάρκεια ζωής 50000hr
- Εγγύηση 5 χρόνια

- Colour tolerance Mac Adam 3
- KELVIN 830 - 840
- Available 827
- CRI>80 available CRI>90
- 132 Lm/W
- Beam characteristic LED 120°
- Lifetime 50000hr
- 5 years guarantee

## Δυνατότητες Also available



ON - OFF



DALI

## Διαστάσεις Dimensions

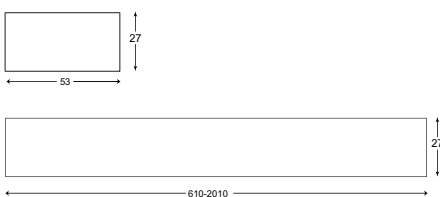

## Τοποθετήσεις Installations

### Κρεμαστό Suspended

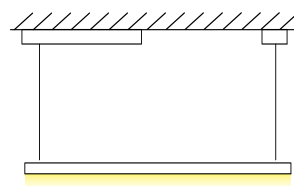

### Οροφής Suspended

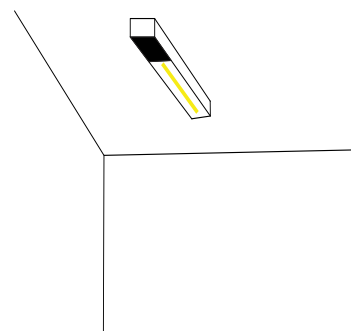

Οι διαστάσεις για τον κάθε κωδικό αναγράφονται αναλυτικά στον παρακάτω πίνακα.  
The dimensions for each code are written in the table below.

### ΓΡΑΜΜΙΚΟ 51000 / LINEAR 51000

ΚΩΔΙΚΟΣ CODE	CURRENT VOLTAGE	WATT WATT	LUMEN LUMEN	ΔΙΑΣΤΑΣΕΙΣ DIMENSIONS
1 510608KP*	24V	8	1080	ΠxYxM - WxHxL 53 x 27 x 610
2 5109013KP	24V	13	1620	53 x 27 x 910
3 5112017KP	24V	17	2160	53 x 27 x 1210
4 5114020KP	24V	20	2520	53 x 27 x 1410
5 5117024KP	24V	24	3060	53 x 27 x 1710
6 5120028KP	24V	28	3600	53 x 27 x 2010

### ΑΠΛΙΚΑ 51020 / WALL MOUNTED 51020

ΚΩΔΙΚΟΣ CODE	CURRENT VOLTAGE	WATT WATT	LUMEN LUMEN	ΔΙΑΣΤΑΣΕΙΣ DIMENSIONS
1 510200507*	24V	7	900	ΠxM - WxL 53 x 500
2 5102009013	24V	13	1600	53 x 900
3 5102012017	24V	17	2200	53 x 1200

### ΟΡΘΟΣΤΑΤΗΣ 54000 / LINEAR FLOOR LAMP 54000

ΚΩΔΙΚΟΣ CODE	CURRENT VOLTAGE	WATT WATT	LUMEN LUMEN	ΔΙΑΣΤΑΣΕΙΣ DIMENSIONS
1 5415020*	24	20	2500	Π x Y / W x H 53 x 1500

\* Επεξήγηση κωδικού/Code explanation: 51 – 060 – 8 – Λ – 4 – KP

[ 51: Κωδικός φωτιστικού/Code – 060: Διάσταση / Dimensions – 8: Watt – Λ: Λευκό / White – 4: Kelvin – KP: Κρεμαστό / Suspended ]

\* Επεξήγηση κωδικού/Code explanation: 51020 – 050 – 7 – Λ – 4 – KP

[ 51020: Κωδικός φωτιστικού/Code – 050: Διάσταση / Dimensions – 7: Watt – Λ: Λευκό / White – 4: Kelvin – KP: Κρεμαστό / Suspended ]

\* Επεξήγηση κωδικού/Code explanation: 54 – 150 – 20 – Λ – 4

[ 54: Κωδικός φωτιστικού/Code – 150: Διάσταση / Dimensions – 20: Watt – Λ: Λευκό / White – 4: Kelvin ]

# ΓΡΑΜΜΙΚΟ LED S51000-T51000

LINEAR LED S51000-T51000

- \_ Κουρμπαριστό γραμμικό φωτιστικό από προφίλ αλουμινίου ύψους 27 χιλ.
- \_ Σατινέ π्लाστικό PMMA / Microprismatic plastic
- \_ Σταθερή τάση 24V
- \_ Υψηλής ποιότητας ευρωπαϊκές πρώτες ύλες
- \_ Παράγεται σε πολλές διαστάσεις
- \_ Απόδοση έως 132 Lm/W
- \_ 5 χρόνια εγγύηση / 50000 ώρες

- \_ Curved linear light with aluminium profile 27mm height
- \_ Satin plastic cover from PMMA / Microprismatic plastic
- \_ Constant current 24V
- \_ High quality European raw materials
- \_ Available in many dimensions
- \_ Output up to 132 Lm/W
- \_ 5 years guarantee / 50000 hours

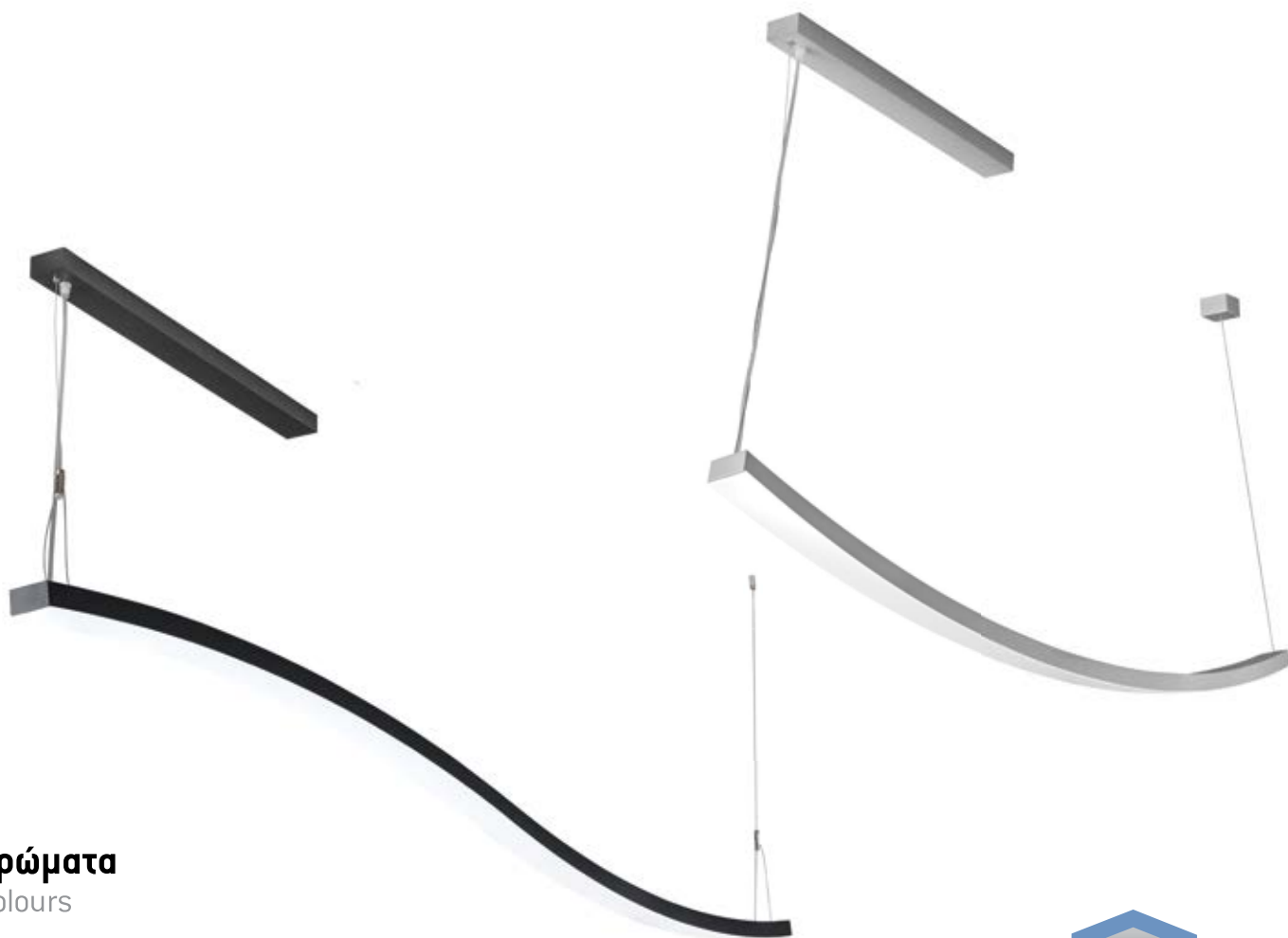

## Χρώματα Colours

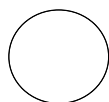

ΛΕΥΚΟ  
WHITE



ΜΑΥΡΟ  
BLACK

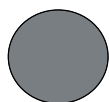

ΑΛΟΥΜΙΝΙΟ  
ALUMINIUM



ΠΕΡΙΛΑΜΒΑΝΕΤΑΙ ΚΡΕΜΑΣΤΟ ΣΕΤ ΣΤΗΡΙΞΗΣ  
SUSPENSION INCLUDED

## Χαρακτηριστικά Characteristics

- Mac Adam 3
- KELVIN 830 - 840
- Κατόπιν παραγγελίας 827
- CRI>80 δυνατότητα CRI>90
- 132 Lm/W
- Δέσμη LED 120°
- Διάρκεια ζωής 50000hr
- Εγγύηση 5 χρόνια

- Colour tolerance Mac Adam 3
- KELVIN 830 - 840
- Available 827
- CRI>80 available CRI>90
- 132 Lm/W
- Beam characteristic LED 120°
- Lifetime 50000hr
- 5 years guarantee

## Δυνατότητες Also available



ON - OFF



DALI

## Διαστάσεις Dimensions

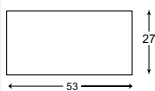

ΓΡΑΜΜΙΚΟ / LINEAR S51000

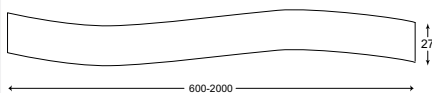

ΓΡΑΜΜΙΚΟ / LINEAR T51000

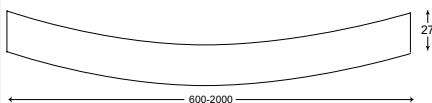

Οι διαστάσεις για τον κάθε κωδικό αναγράφονται αναλυτικά στον παρακάτω πίνακα.  
The dimensions for each code are written in the table below.

## Τοποθετήσεις Installations

### Κρεμαστό S51000 - T51000 Suspended S51000 - T51000

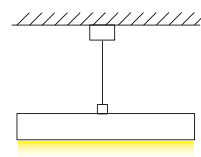

### Κρεμαστό S51000 Suspended S51000

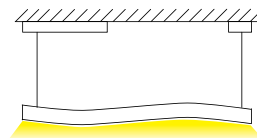

### Κρεμαστό T51000 Suspended T51000

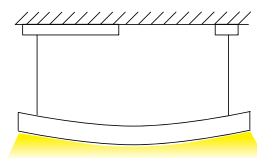

### ΓΡΑΜΜΙΚΟ S51000 / LINEAR S51000

ΚΩΔΙΚΟΣ CODE	CURRENT VOLTAGE	WATT WATT	LUMEN LUMEN	ΔΙΑΣΤΑΣΕΙΣ DIMENSIONS
1 S510608KP*	24V	8	1080	Π/Υ/Μ - W/H/L 53 x 27 x 600
2 S5109013KP	24V	13	1620	53 x 27 x 900
3 S5112017KP	24V	17	2160	53 x 27 x 1200
4 S5114020KP	24V	20	2520	53 x 27 x 1400
5 S5117024KP	24V	24	3060	53 x 27 x 1700
6 S5120028KP	24V	28	3600	53x27 x 2000

### ΓΡΑΜΜΙΚΟ T51000 / LINEAR T51000

ΚΩΔΙΚΟΣ CODE	CURRENT VOLTAGE	WATT WATT	LUMEN LUMEN	ΔΙΑΣΤΑΣΕΙΣ DIMENSIONS
1 T510608KP*	24V	8	1080	Π/Υ/Μ - W/H/L 53 x 27 x 600
2 T5109013KP	24V	13	1620	53 x 27 x 900
3 T5112017KP	24V	17	2160	53 x 27 x 1200
4 T5114020KP	24V	20	2520	53 x 27 x 1400
5 T5117024KP	24V	24	3060	53 x 27 x 1700
6 T5120028KP	24V	28	3600	53 x 27 x 2000

\* Επεξήγηση κωδικού/Code explanation: S51 – 060 – 8 – Λ – 4 – KP

[S51: Κωδικός φωτιστικού/Code – 060: Διάσταση / Dimensions – 8: Watt – Λ: Λευκό / White – 4: Kelvin – KP: Κρεμαστό / Suspended]

\* Επεξήγηση κωδικού/ Code explanation: T51 – 060 – 8 – Λ – 4 – KP

[T51: Κωδικός φωτιστικού/Code – 060: Διάσταση / Dimensions – 8: Watt – Λ: Λευκό / White – 4: Kelvin – KP: Κρεμαστό / Suspended]

# ΓΡΑΜΜΙΚΟ LED 94000

LINEAR LED 94000

- \_ Γραμμικό Φωτιστικό LED από εξωθημένο προφίλ αλουμινίου
- \_ Σατινέ πλαστικό από PMMA
- \_ Φωτιστικό σταθερής τάσης 24 volt
- \_ Υψηλής ποιότητας ευρωπαϊκές πρώτες ύλες
- \_ Απόδοση έως 120 Lm/W
- \_ 6 χρόνια εγγύηση / 60000 ώρες

- \_ Linear LED Luminaire from extruded aluminium profile
- \_ Satin plastic cover from PMMA
- \_ 24 volt constant voltage luminaire
- \_ High quality European raw materials
- \_ Output up to 120 Lm/W
- \_ 6 years guarantee / 60000 hours



## Χρώματα

Colours

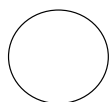

ΛΕΥΚΟ  
WHITE



ΜΑΥΡΟ  
BLACK

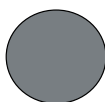

ΑΛΟΥΜΙΝΙΟ  
ALUMINIUM



ΑΠΑΙΤΕΙΤΑΙ ΕΠΙΛΟΓΗ ΑΝΑΡΤΗΣΗΣ  
PLEASE SELECT HANGING

## Χαρακτηριστικά Characteristics

- Mac Adam 3
- Kelvin 830 - 840
- Κατόπιν παραγγελίας 827-850-865
- CRI>80
- Δέσμη LED 120°
- Διάρκεια ζωής 60000hr {L80F10}
- Εγγύηση 6 χρόνια
- Απόδοση έως 120 Lm/W

- Colour tolerance Mac Adam 3
- Kelvin 830 - 840
- Available after order 827-850-865
- CRI>80
- Beam characteristic 120°
- Lifetime 60000hr {L80F10}
- 6 years guarantee
- Up to 120 Lm/W

## Δυνατότητες Also available



ON - OFF



DALI

## Διαστάσεις Dimensions

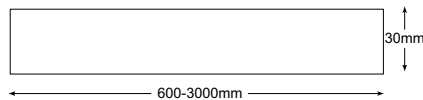
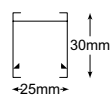

ΔΙΑΣΤΑΣΕΙΣ ΦΩΤΙΣΤΙΚΟΥ  
LUMINAIRE DIMENSIONS

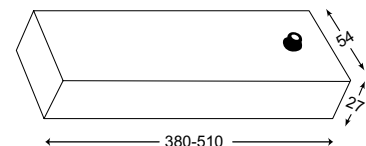

ΔΙΑΣΤΑΣΕΙΣ ΚΟΥΤΙ ΤΡΟΦΟΔΟΤΙΚΟΥ  
BOX FOR DRIVER DIMENSIONS

Οι διαστάσεις για τον κάθε κωδικό αναγράφονται αναλυτικά στον παρακάτω πίνακα.  
The dimensions for each code are written in the table below.

## Φωτομετρικά Photometrics

## Τοποθετήσεις Installations

### Οροφής

Ceiling Mounted

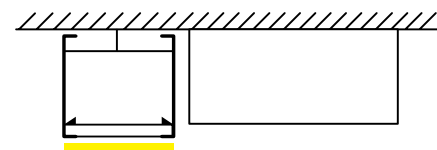

### Κρεμαστό

Suspended

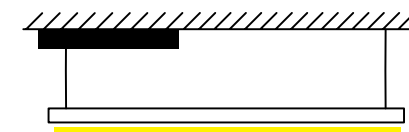

## Κωδικός Οροφής

Codes Ceiling mounted

	ΚΩΔΙΚΟΣ CODE	VOLT VOLT	WATT WATT	LUMEN LUMEN	ΔΙΑΣΤΑΣΕΙΣ DIMENSIONS	ΔΙΑΣΤΑΣΗ ΡΟΖΕΤΑΣ ROSETTE DIMENSION (mm)	ΔΙΑΣΤΑΣΗ ΡΟΖΕΤΑΣ DALI ROSETTE DIMENSION DALI (mm)
1	94060100P*	24	10	1200	Π/Υ/Μ- W/H/L 25 x30 x 620	380	510
2	94090150P	24	15	1800	25 x30 x 920	380	510
3	94120200P	24	20	2400	25 x30 x 1220	380	510
4	94150250P	24	25	3000	25 x30 x 1520	380	510
5	94180300P	24	30	3600	25 x30 x 1820	400	510
6	94210350P	24	35	4200	25 x30 x 2120	400	510
7	94240400P	24	40	4800	25 x30 x 2420	400	510
8	94270450P	24	45	5400	25 x30 x 2720	400	510
9	94300500P	24	50	6000	25 x30 x 3020	400	510

## Κωδικός Κρεμαστά

Codes Suspended

	ΚΩΔΙΚΟΣ CODE	VOLT VOLT	WATT WATT	LUMEN LUMEN	ΔΙΑΣΤΑΣΕΙΣ DIMENSIONS	ΔΙΑΣΤΑΣΗ ΡΟΖΕΤΑΣ ROSETTE DIMENSION (mm)	ΔΙΑΣΤΑΣΗ ΡΟΖΕΤΑΣ DALI ROSETTE DIMENSION DALI (mm)
1	9406010KP	24	10	1200	Π/Υ/Μ- W/H/L 25 x30 x 620	380	510
2	9409015KP	24	15	1800	25 x30 x 920	380	510
3	9412020KP	24	20	2400	25 x30 x 1220	380	510
4	9415025KP	24	25	3000	25 x30 x 1520	380	510
5	9418030KP	24	30	3600	25 x30 x 1820	380	510
6	9421035KP	24	35	4200	25 x30 x 2120	400	510
7	9424040KP	24	40	4800	25 x30 x 2420	400	510
8	9427045KP	24	45	5400	25 x30 x 2720	400	510
9	9430050KP	24	50	6000	25 x30 x 3020	400	510

\* Επεξήγηση κωδικού/Code explanation: 94-060-10-Λ-4-0P/94-060-10-W-4-0P

[94: Κωδικός φωτιστικού/Code – 060: Διάσταση/Dimensions – 10: Watt  
– Λ: Χρώμα / W: Colour – 4: Kelvin – /0P: Οροφής/Ceiling mounted]

ΚΑΤΟΠΙΝ ΠΑΡΑΓΓΕΛΙΑΣ ΕΙΔΙΚΗΣ ΔΙΑΣΤΑΣΕΙΣ/ CUSTOM MADE PRODUCTION

# ΓΡΑΜΜΙΚΟ LED 94000 ΑΜΕΣΟ - ΕΜΕΣΣΟ

LINEAR LED 94000  
DIRECT - INDIRECT

- Γραμμικό Φωτιστικό LED αμέσο-έμεσσο από εξωθημένο προφίλι
- Σατινέ πλαστικό από PMMA
- Φωτιστικό σταθερής τάσης 24 volt
- Υψηλής ποιότητας ευρωπαϊκές πρώτες ύλες
- Απόδοση έως 120 Lm/W
- 6 χρόνια εγγύηση / 60000 ώρες

- Linear LED Luminaire direct-indirect from extruded aluminium profile
- Satin plastic cover from PMMA
- 24 volt constant voltage luminaire
- High quality European raw materials
- Output up to 120 Lm/W
- 6 years guarantee / 60000 hours



## Χρώματα

Colours

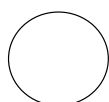

ΛΕΥΚΟ  
WHITE



ΜΑΥΡΟ  
BLACK

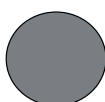

ΑΛΟΥΜΙΝΙΟ  
ALUMINIUM



ΣΥΜΠΕΡΙΛΑΜΒΑΝΕΤΑΙ 1 ΜΕΤΡΟ ΑΝΑΡΤΗΣΗ  
INCLUDES SUSPENSION 1 METER

## Χαρακτηριστικά Characteristics

- Mac Adam 3
- Kelvin 830 - 840
- Κατόπιν παραγγελίας 827-850-865
- CRI>80 δυνατότητα CRI>90
- Δέσμη LED 120°
- Διάρκεια ζωής 60000hr {L80F10}
- Εγγύηση 6 χρόνια
- Απόδοση έως 120 Lm/W

- Colour tolerance Mac Adam 3
- Kelvin 830 - 840
- Available after order 827-850-865
- CRI>80 available CRI>90
- Beam characteristic 120°
- Lifetime 60000hr {L80F10}
- 6 years guarantee
- Up to 120 Lm/W

## Δυνατότητες Also available



ON - OFF



DALI

## Διαστάσεις Dimensions

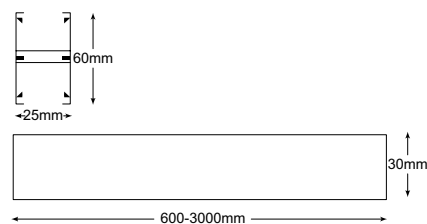

ΔΙΑΣΤΑΣΕΙΣ ΦΩΤΙΣΤΙΚΟΥ  
LUMINAIRE DIMENSIONS

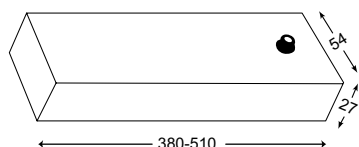

ΔΙΑΣΤΑΣΕΙΣ ΚΟΥΤΙ ΤΡΟΦΟΔΟΤΙΚΟΥ  
BOX FOR DRIVER DIMENSIONS

Οι διαστάσεις για τον κάθε κωδικό αναγράφονται αναλυτικά στον παρακάτω πίνακα.  
The dimensions for each code are written in the table below.

## Τοποθετήσεις Installations

### Κρεμαστό Suspended

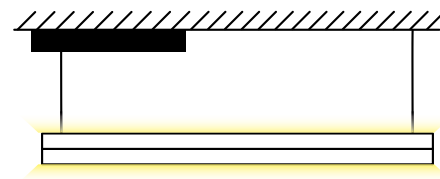

## Φωτομετρικά Photometrics

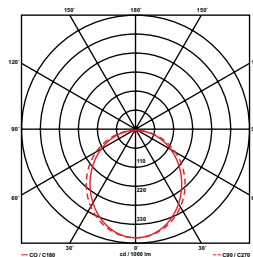

## Κωδικοί Οροφής Codes Ceiling mounted

Codes Ceiling mounted

	ΚΩΔΙΚΟΣ CODE	VOLT VOLT	WATT WATT	LUMEN LUMEN	ΔΙΑΣΤΑΣΕΙΣ DIMENSIONS	ΔΙΑΣΤΑΣΗ ΡΟΖΕΤΑΣ ROSETTE DIMENSION (mm)	ΔΙΑΣΤΑΣΗ ΡΟΖΕΤΑΣ DALI ROSETTE DIMENSION DALI (mm)
1	9406020AE*	24	10-10	1200-1200	Π/Υ/Μ- W/H/L 25 x60 x 620	380	510
2	9409030AE	24	15-15	1800-1800	25 x60 x 920	380	510
3	9412040AE	24	20-20	2400-2400	25 x60 x 1220	510	510
4	9415050AE	24	25-25	3000-3000	25 x60 x 1520	510	510
5	9418060AE	24	30-30	3600-3600	25 x60 x 1820	510	510
6	9421070AE	24	35-35	4200-4200	25 x60 x 2120	510	510
7	9424080AE	24	40-40	4800-4800	25 x60 x 2420	510	510
8	9427090AE	24	45-45	5400-5400	25 x60 x 2720	510	510
9	94300100AE	24	50-50	6000-6000	25 x60 x 3020	510	510

\* Επεξήγηση κωδικού/Code explanation: 94-060-20-Λ-4-ΚΡ/94-060-20-W-4-SUS-DI  
[94: Κωδικός φωτιστικού / Code – 060: Διάσταση/Dimensions – 20: Watt – Λ: Χρώμα /  
W: Colour – 4: Kelvin – /ΚΡ: Κρεμαστό-SUS:suspended/AE/DI: άμεσο-έμμεσο]

ΚΑΤΟΠΙΝ ΠΑΡΑΓΓΕΛΙΑΣ ΕΙΔΙΚΗΣ ΔΙΑΣΤΑΣΕΙΣ/ CUSTOM MADE PRODUCTION

# ΓΡΑΜΜΙΚΟ LED ΚΥΜΑ K94000

LINEAR LED K94000

- \_ Γραμμικό Φωτιστικό LED σε διάφορα σχήματα
  - \_ Σατινέ πλαστικό από PMMA
  - \_ Φωτιστικό σταθερής τάσης 24 volt
  - \_ Υψηλής ποιότητας ευρωπαϊκές πρώτες ύλες
  - \_ Απόδοση έως 120 Lm/W
  - \_ 6 χρόνια εγγύηση / 60000 ώρες
- \_ Linear LED Luminaire in different shapes
  - \_ Satin plastic cover from PMMA
  - \_ 24 volt constant voltage luminaire
  - \_ High quality European raw materials
  - \_ Output up to 120 Lm/W
  - \_ 6 years guarantee / 60000 hours



## Χρώματα

Colours

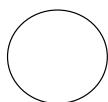

ΛΕΥΚΟ  
WHITE



ΜΑΥΡΟ  
BLACK

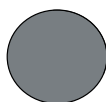

ΑΛΟΥΜΙΝΙΟ  
ALUMINIUM



ΣΥΜΠΕΡΙΛΑΜΒΑΝΕΤΑΙ 1 ΜΕΤΡΟ ΑΝΑΡΤΗΣΗ  
INCLUDES SUSPENSION 1 METER



## Χαρακτηριστικά Characteristics

- Mac Adam 3
- Kelvin 830 - 840
- Κατόπιν παραγγελίας 827-860
- CRI>80
- Δέσμη LED 120°
- Διάρκεια ζωής 60000hr {L80F10}
- Εγγύηση 6 χρόνια
- Απόδοση έως 120 Lm/W

- Colour tolerance Mac Adam 3
- Kelvin 830 - 840
- Available after order 827-860
- CRI>80
- Beam characteristic 120°
- Lifetime 60000hr {L80F10}
- 6 years guarantee
- Up to 120 Lm/W

## Δυνατότητες Also available



ON - OFF



DALI

## Διαστάσεις Dimensions

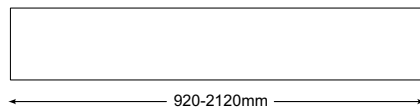
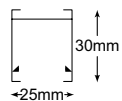

ΔΙΑΣΤΑΣΕΙΣ ΦΩΤΙΣΤΙΚΟΥ  
LUMINAIRE DIMENSIONS

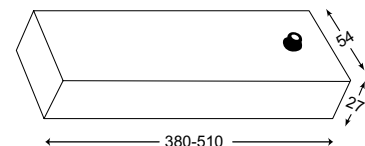

ΔΙΑΣΤΑΣΕΙΣ ΚΟΥΤΙ ΤΡΟΦΟΔΟΤΙΚΟΥ  
BOX FOR DRIVER DIMENSIONS

Οι διαστάσεις για τον κάθε κωδικό αναγράφονται αναλυτικά στον παρακάτω πίνακα.  
The dimensions for each code are written in the table below.

## Τοποθετήσεις Installations

### Κρεμαστό 94011 Suspended 94011

### ΚΥΜΑ SHAPE

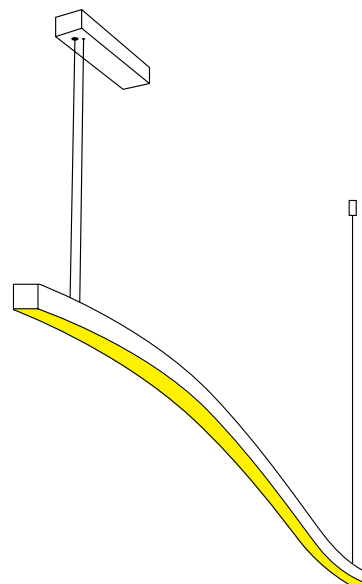

## Φωτομετρικά Photometrics

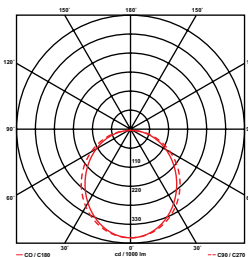

## Κωδικοί CODES

	ΚΩΔΙΚΟΣ CODE	VOLT VOLT	WATT WATT	LUMEN LUMEN	ΔΙΑΣΤΑΣΕΙΣ DIMENSIONS	ΔΙΑΣΤΑΣΗ ΡΟΖΕΤΑΣ ROSETTE DIMENSION (mm)	ΔΙΑΣΤΑΣΗ ΡΟΖΕΤΑΣ ROSETTE DIMENSION (mm)
					ΠΛ/Μ- W/H/L		
1	S9409015KP*	24	15	1800	25 x30 x 920	380	510
2	K9412020KP	24	20	2400	25 x30 x 1220	380	510
3	K9415025KP	24	25	3000	25 x30 x1520	380	510
4	K9418030KP	24	30	3600	25 x30 x 1820	380	510
5	K9421035KP	24	35	4200	25 x30 x 2120	400	510

\* Επεξήγηση κωδικού/Code explanation: 94-090-15-Α-4-KP/94-090-15-W-4-SUS  
[94: Κωδικός φωτιστικού / Code – 090: Διάσταση/Dimensions – 15: Watt – Α: Χρώμα  
/ W: Colour – 4: Kelvin – /KP: Κρεμαστό – SUS: Suspended]

ΚΑΤΟΠΙΝ ΠΑΡΑΓΓΕΛΙΑΣ ΕΙΔΙΚΗΣ ΔΙΑΣΤΑΣΕΙΣ/ CUSTOM MADE PRODUCTION

# ΓΡΑΜΜΙΚΟ LED S94000

LINEAR LED S94000

- \_ Γραμμικό Φωτιστικό LED σε σχήμα S
- \_ Σατινέ πλαστικό από PMMA
- \_ Φωτιστικό σταθερής τάσης 24 volt
- \_ Υψηλής ποιότητας ευρωπαϊκές πρώτες ύλες
- \_ Απόδοση έως 120 Lm/W
- \_ 6 χρόνια εγγύηση / 60000 ώρες

- \_ Linear LED Luminaire in S shape
- \_ Satin plastic cover from PMMA
- \_ 24 volt constant voltage luminaire
- \_ High quality European raw materials
- \_ Output up to 120 Lm/W
- \_ 6 years guarantee / 60000 hours



## Χρώματα

Colours

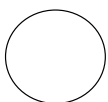

ΛΕΥΚΟ  
WHITE



ΜΑΥΡΟ  
BLACK

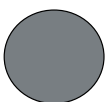

ΑΛΟΥΜΙΝΙΟ  
ALUMINIUM



ΣΥΜΠΕΡΙΛΑΜΒΑΝΕΤΑΙ 1 ΜΕΤΡΟ ΑΝΑΡΤΗΣΗ  
INCLUDES SUSPENSION 1 METER

## Χαρακτηριστικά Characteristics

- Mac Adam 3
- Kelvin 830 - 840
- Κατόπιν παραγγελίας 827-860
- CRI>80
- Δέσμη LED 120°
- Διάρκεια ζωής 60000hr {L80F10}
- Εγγύηση 6 χρόνια
- Απόδοση έως 120 Lm/W

- Colour tolerance Mac Adam 3
- Kelvin 830 - 840
- Available after order 827-860
- CRI>80
- Beam characteristic 120°
- Lifetime 60000hr {L80F10}
- 6 years guarantee
- Up to 120 Lm/W

## Δυνατότητες Also available



ON - OFF



DALI

## Διαστάσεις Dimensions

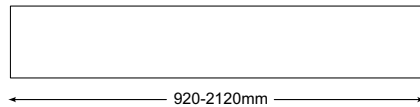
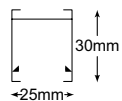

ΔΙΑΣΤΑΣΕΙΣ ΦΩΤΙΣΤΙΚΟΥ  
LUMINAIRE DIMENSIONS

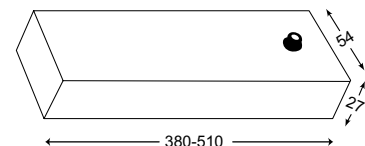

ΔΙΑΣΤΑΣΕΙΣ ΚΟΥΤΙ ΤΡΟΦΟΔΟΤΙΚΟΥ  
BOX FOR DRIVER DIMENSIONS

Οι διαστάσεις για τον κάθε κωδικό αναγράφονται αναλυτικά στον παρακάτω πίνακα.  
The dimensions for each code are written in the table below.

## Τοποθετήσεις Installations

### Κρεμαστό 94011 Suspended 94011

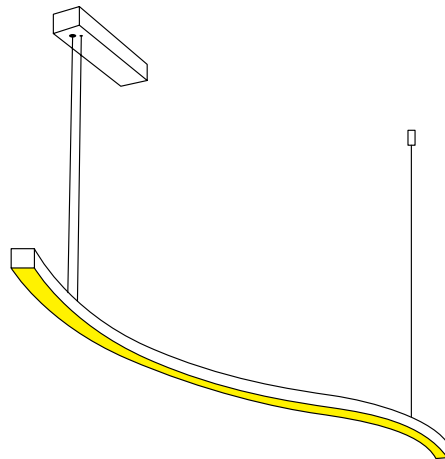

## Φωτομετρικά Photometrics

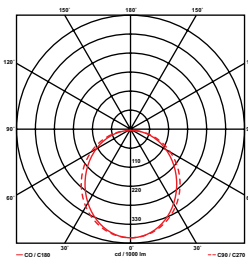

## Κωδικοί CODES

	ΚΩΔΙΚΟΣ CODE	VOLT VOLT	WATT WATT	LUMEN LUMEN	ΔΙΑΣΤΑΣΕΙΣ DIMENSIONS	ΔΙΑΣΤΑΣΗ ΡΟΖΕΤΑΣ ROSETTE DIMENSION (mm)	ΔΙΑΣΤΑΣΗ ΡΟΖΕΤΑΣ ROSETTE DIMENSION (mm)
					Π/Υ/Μ- W/H/L		
1	S9409015KP*	24	15	1800	25 x30 x 920	380	510
2	S9412020KP	24	20	2400	25 x30 x 1220	380	510
3	S9415025KP	24	25	3000	25 x30 x1520	380	510
4	S9418030KP	24	30	3600	25 x30 x 1820	380	510
5	S9421035KP	24	35	4200	25 x30 x 2120	400	510

\* Επεξήγηση κωδικού/Code explanation: 94-090-15-Λ-4/94-090-15-W-4  
[94: Κωδικός φωτιστικού/Code – 090: Διάσταση/Dimensions – 15: Watt – Λ: Χρώμα  
/ W: Colour – 4: Kelvin – /KP: Κρεμαστό – SUS: Suspended]

ΚΑΤΟΠΙΝ ΠΑΡΑΓΓΕΛΙΑΣ ΕΙΔΙΚΗΣ ΔΙΑΣΤΑΣΕΙΣ/ CUSTOM MADE PRODUCTION

# ΓΡΑΜΜΙΚΟ LED ΤΟΞΟ T94000

# ΓΡΑΜΜΙΚΟ LED ΡΑΔΙΟ R94000

LINEAR LED T94000 ARC

LINEAR LED R94000 RADIO

- Γραμμικό Φωτιστικό LED σε διάφορα σχήματα.
- Σατινέ πλαστικό από PMMA
- Φωτιστικό σταθερής τάσης 24 volt
- Υψηλής ποιότητας ευρωπαϊκές πρώτες ύλες
- Απόδοση έως 120 Lm/W
- 6 χρόνια εγγύηση / 60000 ώρες

- Linear LED Luminaire in different shapes.
- Satin plastic cover from PMMA
- 24 volt constant voltage luminaire
- High quality European raw materials
- Output up to 120 Lm/W
- 6 years guarantee / 60000 hours



T94000 ΤΟΞΟ - ARC

R94000 ΡΑΔΙΟ - RADIO

## Χρώματα

Colours

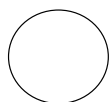

ΛΕΥΚΟ  
WHITE



ΜΑΥΡΟ  
BLACK

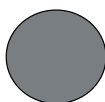

ΑΛΟΥΜΙΝΙΟ  
ALUMINIUM



ΣΥΜΠΕΡΙΛΑΜΒΑΝΕΤΑΙ 1 ΜΕΤΡΟ ΑΝΑΡΤΗΣΗ  
INCLUDES SUSPENSION 1 METER

## Χαρακτηριστικά Characteristics

- Mac Adam 3
- Kelvin 830 - 840
- Κατόπιν παραγγελίας 827-860
- CRI>80
- Δέσμη LED 120°
- Διάρκεια ζωής 60000hr {L80F10}
- Εγγύηση 6 χρόνια
- Απόδοση έως 120 Lm/W

- Colour tolerance Mac Adam 3
- Kelvin 830 - 840
- Available after order 827-860
- CRI>80
- Up to 120 Lm/W
- Beam characteristic 120°
- Lifetime 60000hr {L80F10}
- 6 years guarantee

## Δυνατότητες Also available



ON - OFF



DALI

## Διαστάσεις Dimensions

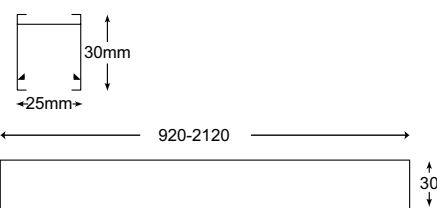

ΔΙΑΣΤΑΣΕΙΣ ΦΩΤΙΣΤΙΚΟΥ  
LUMINAIRE DIMENSIONS

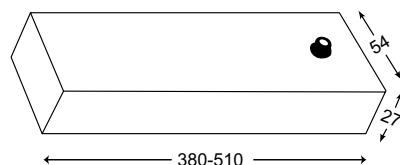

ΚΟΥΠΙ ΤΡΟΦΟΔΟΤΙΚΟΥ ΔΙΑΣΤΑΣΕΙΣ  
BOX for DRIVER DIMENSIONS

Οι διαστάσεις για τον κάθε κωδικό αναγράφονται αναλυτικά στον παρακάτω πίνακα.  
The dimensions for each code are written in the table below.

## Φωτομετρικά Photometrics

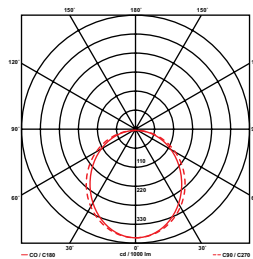

## Τοποθετήσεις Installations

### Κρεμαστό 94011 Suspended 94011

Τ0Ξ0 - ARC

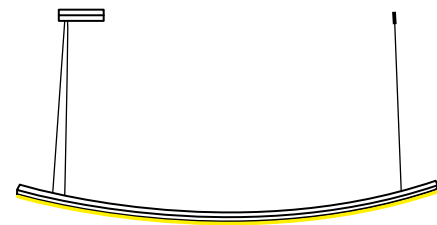

ΡΑΔΙΟ - RADIO

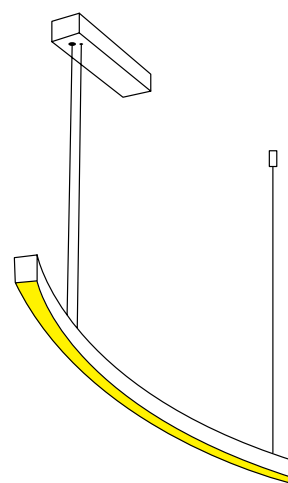

## Κωδικός Τ0Ξ0

CODES ARC

	ΚΩΔΙΚΟΣ CODE	VOLT VOLT	WATT WATT	LUMEN LUMEN	ΔΙΑΣΤΑΣΕΙΣ DIMENSIONS	ΔΙΑΣΤΑΣΗ ΡΟΖΕΤΑΣ ROSETTE DIMENSION (mm)	ΔΙΑΣΤΑΣΗ ΡΟΖΕΤΑΣ DALI ROSETTE DIMENSION DALI (mm)
1	T9409015KP*	24	15	1800	Π/Υ/Μ- W/H/L 25 x30 x 920	380	510
2	T9412020KP	24	20	2400	25 x30 x 1220	380	510
3	T9415025KP	24	25	3000	25 x30 x 1520	380	510
4	T9418030KP	24	30	3600	25 x30 x 1820	380	510
5	T9421035KP	24	35	4200	25 x30 x 2120	400	510

## Κωδικός ΡΑΔΙΟ

CODES RADIO

	ΚΩΔΙΚΟΣ CODE	VOLT VOLT	WATT WATT	LUMEN LUMEN	ΔΙΑΣΤΑΣΕΙΣ DIMENSIONS	ΔΙΑΣΤΑΣΗ ΡΟΖΕΤΑΣ ROSETTE DIMENSION (mm)	ΔΙΑΣΤΑΣΗ ΡΟΖΕΤΑΣ DALI ROSETTE DIMENSION DALI (mm)
1	R9409015KP*	24	15	1800	Π/Υ/Μ- W/H/L 25 x30 x 920	380	510
2	R9412020KP	24	20	2400	25 x30 x 1220	380	510
3	R9415025KP	24	25	3000	25 x30 x 1520	380	510
4	R9418030KP	24	30	3600	25 x30 x 1820	380	510
5	R9421035KP	24	35	4200	25 x30 x 2120	400	510

\* Επεξήγηση κωδικού/Code explanation: T 94-090-15-Λ-4-KP/T 94-060-10-W-4-SUS

[T94: Κωδικός φωτιστικού/Code – 090: Διάσταση/Dimensions – 15: Watt  
– Λ: Χρώμα/W: Colour – 4: Kelvin – KP: Κραμαστό – SUS: Suspended]

ΚΑΤΟΠΙΝ ΠΑΡΑΓΓΕΛΙΑΣ ΕΙΔΙΚΗΣ ΔΙΑΣΤΑΣΕΙΣ/ CUSTOM MADE PRODUCTION

# ΓΡΑΜΜΙΚΟ LED ΑΠΛΙΚΑ 94020

LINEAR LED 94020  
WALL-MOUNTED

- \_ Γραμμικό Φωτιστικό LED απλικά άμεση-έμμεση
  - \_ Σατινέ πλαστικό από PMMA
  - \_ Φωτιστικό σταθερής τάσης 24 volt
  - \_ Υψηλής ποιότητας ευρωπαϊκές πρώτες ύλες
  - \_ Απόδοση έως 120 Lm/W
  - \_ 6 χρόνια εγγύηση / 60000 ώρες
- 
- \_ Linear LED Luminaire wall-mounted direct-indirect
  - \_ Satin plastic cover from PMMA
  - \_ 24 volt constant current luminaire
  - \_ High quality European row materials
  - \_ Output up to 120 Lm/W
  - \_ 6 years guarantee / 60000 hours



## Χρώματα

Colours

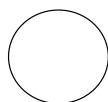

ΛΕΥΚΟ  
WHITE



ΜΑΥΡΟ  
BLACK

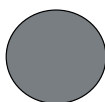

ΑΛΟΥΜΙΝΙΟ  
ALUMINIUM



## Χαρακτηριστικά Characteristics

- Mac Adam 3
- Kelvin 830 - 840
- Κατόπιν παραγγελίας 827-860
- CRI>80
- Δέσμη LED 120°
- Διάρκεια ζωής 60000hr {L80F10}
- Εγγύηση 6 χρόνια
- Απόδοση έως 120 Lm/W

- Colour tolerance Mac Adam 3
- Kelvin 830 - 840
- Available after order 827-860
- CRI>80
- Beam characteristic 120°
- Lifetime 60000hr {L80F10}
- 6 years guarantee
- Up to 120 Lm/W

## Διαστάσεις Dimensions

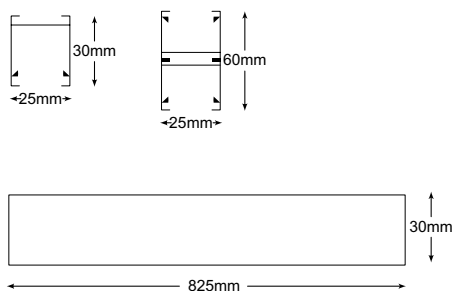

### ΔΙΑΣΤΑΣΕΙΣ ΦΩΤΙΣΤΙΚΟΥ LUMINAIRE DIMENSIONS

Οι διαστάσεις για τον κάθε κωδικό αναγράφονται αναλυτικά στον παρακάτω πίνακα.  
The dimensions for each code are written in the table below.

## Τοποθετήσεις Installations

### ΑΠΛΙΚΑ 94020 WALL MOUNTED 94020

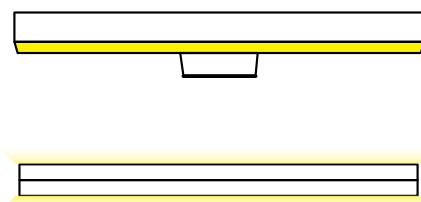

## Δυνατότητες Also available



## Φωτομετρικά Photometrics

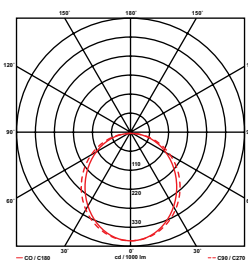

## Κωδικός ΑΠΛΙΚΑ

Codes WALL-MOUNTED

ΚΩΔΙΚΟΣ CODE	VOLT VOLT	WATT WATT	LUMEN LUMEN	ΔΙΑΣΤΑΣΕΙΣ DIMENSIONS
1 9402008314A*	24	14	1660	Π/Υ/Μ - W/H/L 25 x 30 x 830

## Κωδικός ΑΠΛΙΚΑ ΕΜΜΕΣΗ

Codes WALL-MOUNTED INDIRECT

ΚΩΔΙΚΟΣ CODE	VOLT VOLT	WATT WATT	LUMEN LUMEN	ΔΙΑΣΤΑΣΕΙΣ DIMENSIONS
1 9402008314E	24	14	1660	Π/Υ/Μ - W/H/L 25 x 30 x 830

## Κωδικός ΑΠΛΙΚΑ ΑΜΕΣΗ-ΕΜΜΕΣΗ

Codes WALL-MOUNTED DIRECT-INDIRECT

ΚΩΔΙΚΟΣ CODE	VOLT VOLT	WATT WATT	LUMEN LUMEN	ΔΙΑΣΤΑΣΕΙΣ DIMENSIONS
1 9402008314AE	24	28	1660	Π/Υ/Μ - W/H/L 25 x 30 x 830

\* Επεξήγηση κωδικού/Code explanation: 94-020-083-14-A-4/94-020-083-14-W-4

(94: Κωδικός φωτιστικού / Code - 020: Τύπος φωτιστικού απλικά

- 083: Διάσταση/Dimensions - 4: Watt - A: Χρώμα / W: Colour - 4: Kelvin)

ΚΑΤΟΠΙΝ ΠΑΡΑΓΓΕΛΙΑΣ ΕΙΔΙΚΗΣ ΔΙΑΣΤΑΣΕΙΣ/ CUSTOM MADE PRODUCTION

# ΓΡΑΜΜΙΚΟ LED ΑΠΛΙΚΑ 94021

LINEAR LED 94021  
WALL MOUNTED

- \_ Γραμμικό Φωτιστικό LED απλικά
  - \_ Σατινέ πλαστικό από PMMA
  - \_ Φωτιστικό σταθερής τάσης 24 volt
  - \_ Υψηλής ποιότητας ευρωπαϊκές πρώτες ύλες
  - \_ Απόδοση έως 120 Lm/W
  - \_ 6 χρόνια εγγύηση / 60000 ώρες
- 
- \_ Linear LED Luminaire wall-mounted
  - \_ Satin plastic cover from PMMA
  - \_ 24 volt constant voltage luminaire
  - \_ High quality European raw materials
  - \_ Output up to 120 Lm/W
  - \_ 6 years guarantee / 60000 hours



## Χρώματα

Colours

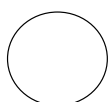

ΛΕΥΚΟ  
WHITE



ΜΑΥΡΟ  
BLACK

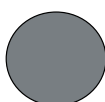

ΑΛΟΥΜΙΝΙΟ  
ALUMINIUM





## Χαρακτηριστικά Characteristics

- Mac Adam 3
- Kelvin 830 - 840
- Κατόπιν παραγγελίας 827-860
- CRI>80
- Δέσμη LED 120°
- Διάρκεια ζωής 60000hr {L80F10}
- Εγγύηση 6 χρόνια
- Απόδοση έως 120 Lm/W

- Colour tolerance Mac Adam 3
- Kelvin 830 - 840
- Available after order 827-860
- CRI>80
- Beam characteristic 120°
- Lifetime 60000hr {L80F10}
- 6 years guarantee
- Up to 120 Lm/W

## Δυνατότητες Also available



ON - OFF



DALI

## Διαστάσεις Dimensions

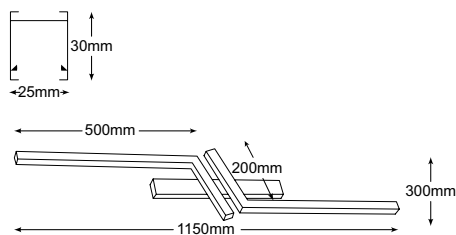

ΔΙΑΣΤΑΣΕΙΣ ΦΩΤΙΣΤΙΚΟΥ  
LUMINAIRE DIMENSIONS

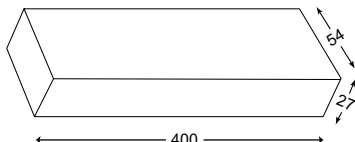

ΔΙΑΣΤΑΣΕΙΣ ΚΟΥΤΙ ΤΡΟΦΟΔΟΤΙΚΟΥ  
BOX FOR DRIVER DIMENSIONS

Οι διαστάσεις για τον κάθε κωδικό αναγράφονται αναλυτικά στον παρακάτω πίνακα.  
The dimensions for each code are written in the table below.

## Τοποθετήσεις Installations

### ΑΠΛΙΚΑ 94021 WALL MOUNTED 94021

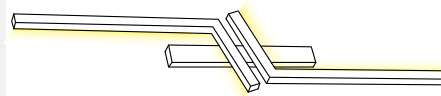

## Κωδικός ΑΠΛΙΚΑ

Codes WALL-MOUNTED

ΚΩΔΙΚΟΣ CODE	VOLT VOLT	WATT WATT	LUMEN LUMEN	ΔΙΑΣΤΑΣΕΙΣ DIMENSIONS
1 9402111524*	24	24	2800	Π/Υ/Μ - W/H/L 25 x 30 x 1150

\* Επεξήγηση κωδικού/Code explanation: 94021-115-24-Λ-4/94021-115-24-W-4  
(94021: Κωδικός φωτιστικού / Code- 115: Διάσταση/Dimensions - 24: Watt  
- Λ: Χρώμα / W: Colour - 4: Kelvin)

# ΓΡΑΜΜΙΚΟ LED ΑΠΛΙΚΑ 94022

LINEAR LED 94022  
WALL MOUNTED

- \_ Γραμμικό Φωτιστικό LED Απλικά σε σχήμα S.
- \_ Σατινέ πλαστικό από PMMA
- \_ Φωτιστικό σταθερής τάσης 24 volt
- \_ Υψηλής ποιότητας ευρωπαϊκές πρώτες ύλες
- \_ Απόδοση έως 120 Lm/W
- \_ 6 χρόνια εγγύηση / 60000 ώρες

- \_ Linear LED Luminaire wall-mounted in s shape.
- \_ Satin plastic cover from PMMA
- \_ 24 volt constant voltage luminaire
- \_ High quality European raw materials
- \_ Output up to 120 Lm/W
- \_ 6 years guarantee / 60000 hours



## Χρώματα

Colours

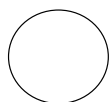

ΛΕΥΚΟ  
WHITE



ΜΑΥΡΟ  
BLACK

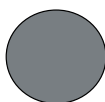

ΑΛΟΥΜΙΝΙΟ  
ALUMINIUM



## Χαρακτηριστικά Characteristics

- Mac Adam 3
- Kelvin 830 - 840
- Κατόπιν παραγγελίας 827-860
- CRI>80
- Δέσμη LED 120°
- Διάρκεια ζωής 60000hr {L80F10}
- Εγγύηση 6 χρόνια
- Απόδοση έως 120 Lm/W

- Colour tolerance Mac Adam 3
- Kelvin 830 - 840
- Available after order 827-860
- CRI>80
- Beam characteristic 120°
- Lifetime 60000hr {L80F10}
- 6 years guarantee
- Up to 120 Lm/W

## Δυνατότητες Also available



ON - OFF



DALI

## Διαστάσεις Dimensions

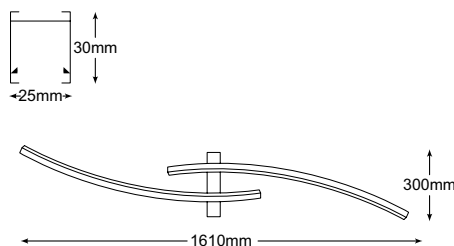

ΔΙΑΣΤΑΣΕΙΣ ΦΩΤΙΣΤΙΚΟΥ  
LUMINAIRE DIMENSIONS

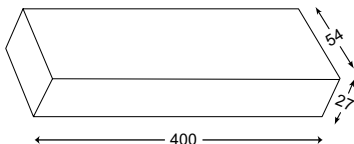

ΔΙΑΣΤΑΣΕΙΣ ΚΟΥΤΙ ΤΡΟΦΟΔΟΤΙΚΟΥ  
BOX FOR DRIVER DIMENSIONS

Οι διαστάσεις για τον κάθε κωδικό αναγράφονται αναλυτικά στον παρακάτω πίνακα.

The dimensions for each code are written in the table below.

## Τοποθετήσεις Installations

### ΑΠΛΙΚΑ 94022 WALL MOUNTED 94022

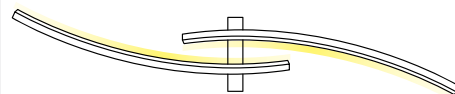

## Κωδικός ΑΠΛΙΚΑ

Codes WALL-MOUNTED

ΚΩΔΙΚΟΣ CODE	VOLT VOLT	WATT WATT	LUMEN LUMEN	ΔΙΑΣΤΑΣΕΙΣ DIMENSIONS
1 9402216133*	24	33	4000	Π/Υ/Μ - W/H/L 25 x 30 x 1610

\* Επεξήγηση κωδικού/Code explanation: 94022-161-33-Λ-4/94022-161-33-W-4  
{94022: Κωδικός φωτιστικού/Code- 161: Διάσταση/Dimensions - 33: Watt  
- Λ: Χρώμα / W: Colour - 4: Kelvin}

# ΓΡΑΜΜΙΚΟ LED ΤΕΤΡΑΓΩΝΟ ΤΕ94000 ΓΡΑΜΜΙΚΟ LED ΠΑΡΑΛΛΗΛΟΓΡΑΜΜΟ Π94000

LINEAR LED ΤΕ94000 SQUARE  
LINEAR LED Π94000 RECTANGLE

- Γραμμικό Φωτιστικό LED Τετράγωνο από εξωθημένο προφίλ αλουμινίου
  - Σατινέ π्लाστικό από PMMA
  - Φωτιστικό σταθερής τάσης 24 volt
  - Υψηλής ποιότητας ευρωπαϊκές πρώτες ύλες
  - Απόδοση έως 120 Lm/W
  - 6 χρόνια εγγύηση / 60000 ώρες
- Linear LED Luminaire Square from extruded aluminium profile
  - Satin plastic cover from PMMA
  - 24 volt constant voltage luminaire
  - High quality European raw materials
  - Output up to 120 Lm/W
  - 6 years guarantee / 60000 hours

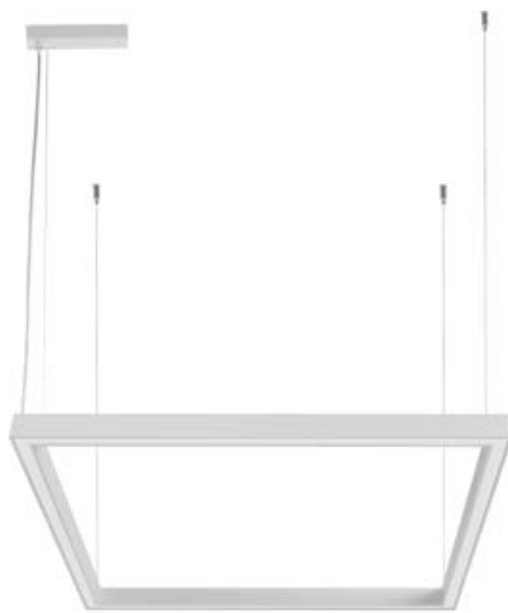

## Χρώματα

Colours

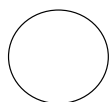

ΛΕΥΚΟ  
WHITE



ΜΑΥΡΟ  
BLACK

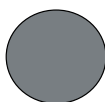

ΑΛΟΥΜΙΝΙΟ  
ALUMINIUM



ΣΥΜΠΕΡΙΛΑΜΒΑΝΕΤΑΙ 1 ΜΕΤΡΟ ΑΝΑΡΤΗΣΗ  
INCLUDES SUSPENSION 1 METER

## Χαρακτηριστικά Characteristics

- Mac Adam 3
- Kelvin 830 - 840
- Κατόπιν παραγγελίας 827-850-865
- CRI>80 δυνατότητα CRI>90
- Δέσμη LED 120°
- Διάρκεια ζωής 60000hr {L80F10}
- Εγγύηση 6 χρόνια
- Απόδοση έως 120 Lm/W

- Colour tolerance Mac Adam 3
- Kelvin 830 - 840
- Available after order 827-850-865
- CRI>80 available CRI>90
- Beam characteristic 120°
- Lifetime 60000hr {L80F10}
- 6 years guarantee
- Up to 120 Lm/W

## Δυνατότητες Also available



ON - OFF



DALI

## Διαστάσεις Dimensions

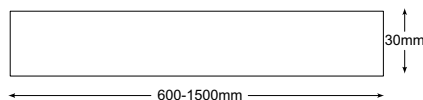
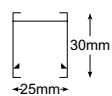

ΔΙΑΣΤΑΣΕΙΣ ΦΩΤΙΣΤΙΚΟΥ  
LUMINAIRE DIMENSIONS

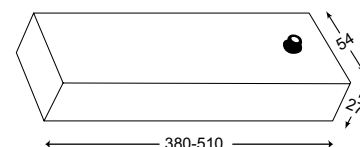

ΔΙΑΣΤΑΣΕΙΣ ΚΟΥΤΙ ΤΡΟΦΟΔΟΤΙΚΟΥ  
BOX FOR DRIVER DIMENSIONS

Οι διαστάσεις για τον κάθε κωδικό αναγράφονται αναλυτικά στον παρακάτω πίνακα.  
The dimensions for each code are written in the table below.

## Τοποθετήσεις Installations

### Κρεμαστό 94011 Suspended 94011

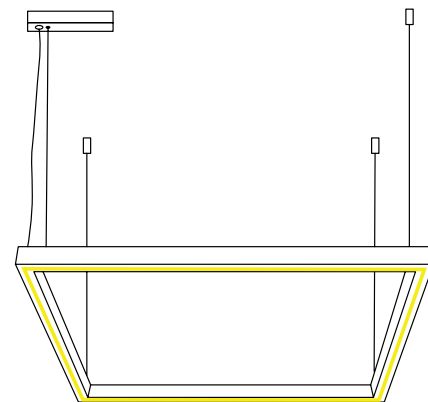

## Φωτομετρικά Photometrics

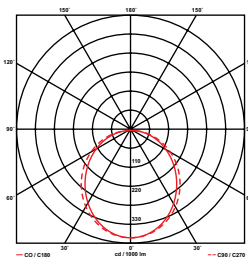

## Κωδικοί Κρεμαστά Codes Suspended

	ΚΩΔΙΚΟΣ CODE	VOLT VOLT	WATT WATT	LUMEN LUMEN	ΔΙΑΣΤΑΣΕΙΣ DIMENSIONS	ΔΙΑΣΤΑΣΗ ΡΟΖΕΤΑΣ ROSETTE DIMENSION (mm)	ΔΙΑΣΤΑΣΗ ΡΟΖΕΤΑΣ DALI ROSETTE DIMENSION DALI (mm)
1	TE9406040KP*	24	40	4800	Π/Υ/Μ- W/H/L 600 x30 x 600	400	510
2	TE9409060KP	24	60	7200	900 x30 x 900	400	510
3	TE9412080KP	24	80	9600	1200 x30 x 1200	400	510
4	TE94150100KP	24	100	12000	1500 x30 x 1500	400	510
5	Π9406030KP	24	30	3600	300 x30 x 300	400	510
6	Π9409040KP	24	40	4800	300 x30 x 900	400	510
7	Π9412050KP	24	50	6000	300 x30 x 1200	400	510
8	Π9415060KP	24	60	7200	300 x30 x 1500	400	510

\* Επεξήγηση κωδικού/Code explanation: 94-060-40-Λ-4/94-060-40-W-4  
(94: Κωδικός φωτιστικού/Code – 060: Διάσταση/Dimensions – 40: Watt  
– Λ: Χρώμα / W: Colour – 4: Kelvin – /KP: Κρεμαστό-SUS:suspended)

ΚΑΤΟΠΙΝ ΠΑΡΑΓΓΕΛΙΑΣ ΕΙΔΙΚΗΣ ΔΙΑΣΤΑΣΕΙΣ/ CUSTOM MADE PRODUCTION

# LED ΔΑΧΤΥΛΙΔΙ Δ94000

LED RING D94000

- \_ Φωτιστικό LED Δαχτυλίδι από εξωθημένο προφίλ αλουμινίου
- \_ Σατινέ πλαστικό από PMMA
- \_ Φωτιστικό σταθερής τάσης 24 volt
- \_ Υψηλής ποιότητας ευρωπαϊκές πρώτες ύλες
- \_ Απόδοση έως 120 Lm/W
- \_ 6 χρόνια εγγύηση / 60000 ώρες

- \_ LED ring Luminaire from extruded aluminium profile
- \_ Satin plastic cover from PMMA
- \_ 24 volt constant voltage luminaire
- \_ High quality European raw materials
- \_ Output up to 120 Lm/W
- \_ 6 years guarantee / 60000 hours

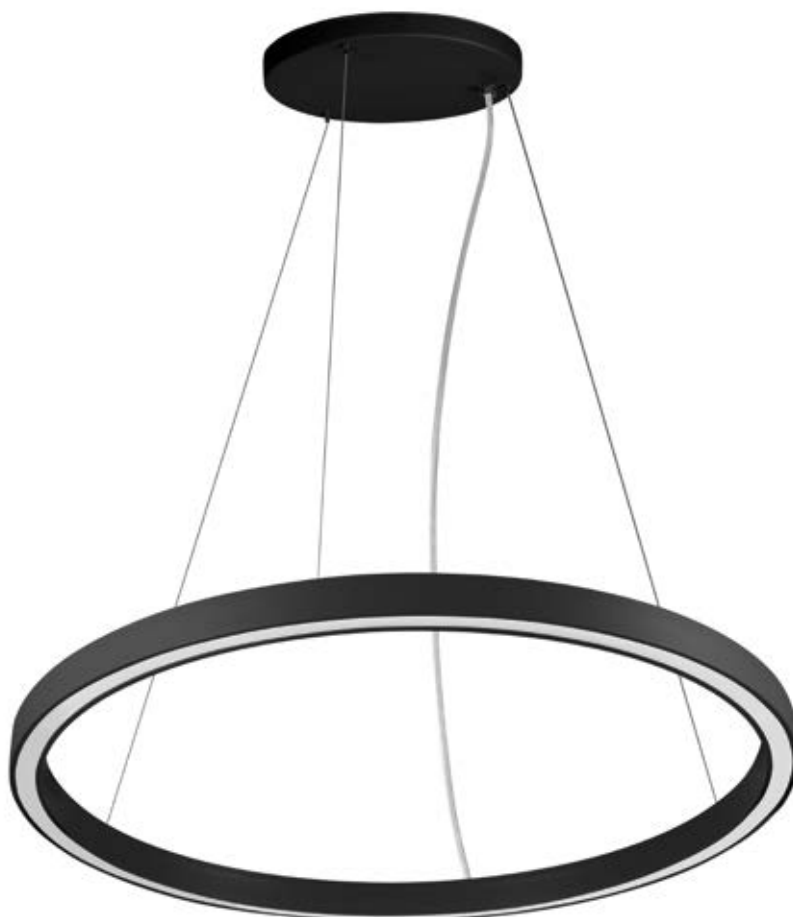

## Χρώματα

Colours

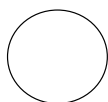

ΛΕΥΚΟ  
WHITE



ΜΑΥΡΟ  
BLACK

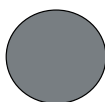

ΑΛΟΥΜΙΝΙΟ  
ALUMINIUM



ΣΥΜΠΕΡΙΛΑΜΒΑΝΕΤΑΙ 1 ΜΕΤΡΟ ΑΝΑΡΤΗΣΗ  
INCLUDES SUSPENSION 1 METER

## Χαρακτηριστικά Characteristics

- Mac Adam 3
  - Kelvin 830 - 840
  - Κατόπιν παραγγελίας 827-860
  - CRI>80
  - Δέσμη LED 120°
  - Διάρκεια ζωής 60000hr {L80F10}
  - Εγγύηση 6 χρόνια
  - Απόδοση έως 120 Lm/W
- Colour tolerance Mac Adam 3
  - Kelvin 830 - 840
  - Available after order 827-860
  - CRI>80
  - Beam characteristic 120°
  - Lifetime 60000hr {L80F10}
  - 6 years guarantee
  - Up to 120 Lm/W

## Δυνατότητες Also available



ON - OFF



DALI

## Διαστάσεις Dimensions

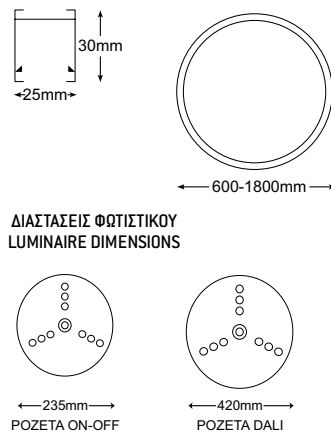

Οι διαστάσεις για τον κάθε κωδικό αναγράφονται αναλυτικά στον παρακάτω πίνακα.  
The dimensions for each code are written in the table below.

## Φωτομετρικά Photometrics

## Τοποθετήσεις Installations

### Κρεμαστό 1 (Ανεξάρτητη ανάρτηση) Suspended 1 (Independent hanging)

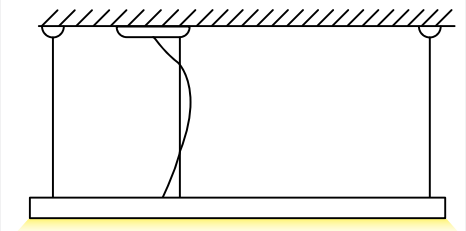

### Κρεμαστό 2 (Ανεξάρτητη ανάρτηση) Suspended 2 (Independent hanging)

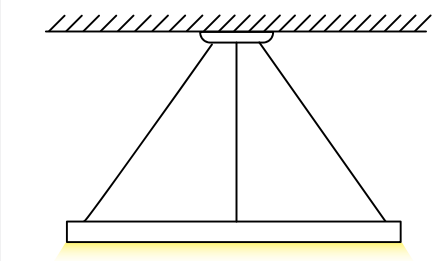

## Κωδικοί CODES

	ΚΩΔΙΚΟΣ CODE	VOLT VOLT	WATT WATT	LUMEN LUMEN	ΔΙΑΣΤΑΣΕΙΣ DIMENSIONS	ΔΙΑΣΤΑΣΗ ΡΟΖΕΤΑΣ ROSETTE DIMENSION (mm)	ΔΙΑΣΤΑΣΗ ΡΟΖΕΤΑΣ ROSETTE DIMENSION (mm)
1	Δ9406032*	24	32	3800	ΠΛ/Μ- W/H/L 25 x30 x 600	∅ 235	∅ 320
2	Δ9409047	24	47	5600	25 x30 x 900	∅ 235	∅ 320
3	Δ9412063	24	63	7600	25 x30 x1200	∅ 235	∅ 420
4	Δ9414073	24	73	8800	25 x30 x 1400	∅ 235	∅ 420
5	Δ9418095	24	95	11400	25 x30 x 1800	∅ 235	∅ 420

\* Επεξήγηση κωδικού/Code explanation: Δ94-06032-Λ- 4-1-ΚΡ/94-060-32-W-4-1-SUS  
{Δ94: Κωδικός φωτιστικού/Code – 060: Διάσταση/Dimensions – 32: Watt  
– Λ: Χρώμα/W: Colour – 4: Kelvin – 1: Ανάρτηση/Hanging – ΚΡ: Κρεμαστό – SUS: Suspended}

ΚΑΤΟΠΙΝ ΠΑΡΑΓΓΕΛΙΑΣ ΕΙΔΙΚΗΣ ΔΙΑΣΤΑΣΕΙΣ/ CUSTOM MADE PRODUCTION





# LED ΔΑΧΤΥΛΙΔΙ 3D94000 ΤΡΙΠΛΟ

LED RING 3D94000 TRIPLE



# LED ΔΑΧΤΥΛΙΔΙ 3D94000 ΤΡΙΠΛΟ

LED RING 3D94000 TRIPLE

- \_ Φωτιστικό LED Δαχτυλίδι από εξωθημένο προφίλ αλουμινίου
- \_ Σατινέ πλαστικό από PMMA
- \_ Φωτιστικό σταθερής τάσης 24 volt
- \_ Υψηλής ποιότητας ευρωπαϊκές πρώτες ύλες
- \_ Απόδοση έως 120 Lm/W
- \_ 6 χρόνια εγγύηση / 60000 ώρες

- \_ LED ring Luminaire from extruded aluminium profile
- \_ Satin plastic cover from PMMA
- \_ 24 volt constant voltage luminaire
- \_ High quality European raw materials
- \_ Output up to 120Lm/W
- \_ 6 years guarantee / 60000 hours



## Χρώματα

Colours

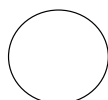

ΛΕΥΚΟ  
WHITE



ΜΑΥΡΟ  
BLACK

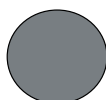

ΑΛΟΥΜΙΝΙΟ  
ALUMINIUM



ΧΡΥΣΟ  
GOLD



ΣΥΜΠΕΡΙΛΑΜΒΑΝΕΤΑΙ 1 ΜΕΤΡΟ ΑΝΑΡΤΗΣΗ  
INCLUDES SUSPENSION 1 METER

## Χαρακτηριστικά Characteristics

- Mac Adam 3
- Kelvin 830 - 840
- Κατόπιν παραγγελίας 827-860
- CRI>80
- Δέσμη LED 120°
- Διάρκεια ζωής 60000hr {L80F10}
- Εγγύηση 6 χρόνια
- Απόδοση έως 120 Lm/W

- Colour tolerance Mac Adam 3
- Kelvin 830 - 840
- Available after order 827-860
- CRI>80
- Up to 120 Lm/W
- Beam characteristic 120°
- Lifetime 60000hr {L80F10}
- 6 years guarantee

## Δυνατότητες Also available



ON - OFF



DALI

## Διαστάσεις Dimensions

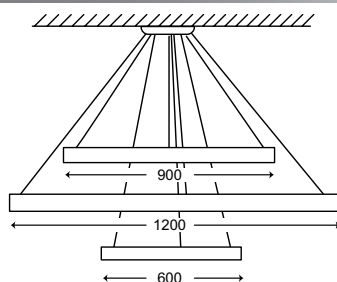

### ΔΙΑΣΤΑΣΕΙΣ ΦΩΤΙΣΤΙΚΟΥ LUMINAIRE DIMENSIONS

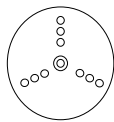

← 320mm →  
POZETA ON-OFF

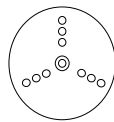

← 420mm →  
POZETA DALI

### POZETA ΤΡΟΦΟΔΟΤΙΚΟΥ ROSETTE FOR DRIVER

Οι διαστάσεις για τον κάθε κωδικό αναγράφονται αναλυτικά στον παρακάτω πίνακα.  
The dimensions for each code are written in the table below.

## Φωτομετρικά Photometrics

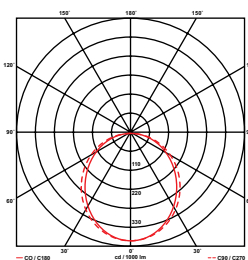

## Τοποθετήσεις Installations

### Κρεμαστό 94011 Suspended 94011

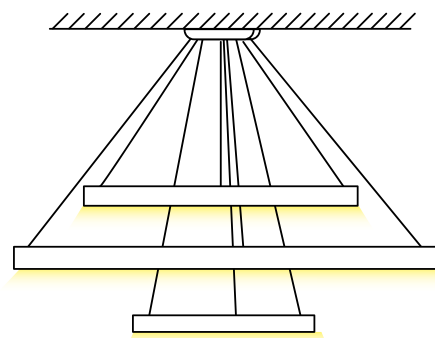

## Κωδικοί CODES

ΚΩΔΙΚΟΣ CODE	VOLT VOLT	WATT WATT	LUMEN LUMEN	ΔΙΑΣΤΑΣΕΙΣ DIMENSIONS	ΔΙΑΣΤΑΣΗ ΡΟΖΕΤΑΣ ROSETTE DIMENSION (mm)	ΔΙΑΣΤΑΣΗ ΡΟΖΕΤΑΣ DALI ROSETTE DIMENSION DALI (mm)
1 3Δ94120141*	24	141	17000	ΠΛ/Μ- W/H/L 25 x30 x 1200	∅ 380	∅ 420

\* Επεξήγηση κωδικού/Code explanation: 3Δ94-120-141-Λ- 4-ΚΡ/3D94-120-141-W-4-SUS  
{3Δ94: Κωδικός φωτιστικού/Code – 120: Διάσταση/Dimensions – 141: Watt – Λ: Χρώμα  
/W: Colour – 4: Kelvin – ΚΡ: Κρεμαστό – SUS: Suspended}

ΚΑΤΟΠΙΝ ΠΑΡΑΓΓΕΛΙΑΣ ΕΙΔΙΚΗΣ ΔΙΑΣΤΑΣΕΙΣ/ CUSTOM MADE PRODUCTION

# LED ΟΒΑΛ ΔΑΧΤΥΛΙΔΙ ΟΔ94000

LED OVAL RING OD94000

- \_ Φωτιστικό LED οβάλ δαχτυλίδι από εξωθημένο προφίλ αλουμινίου
- \_ Σατινέ πλαστικό από PMMA
- \_ Φωτιστικό σταθερής τάσης 24 volt
- \_ Υψηλής ποιότητας ευρωπαϊκές πρώτες ύλες
- \_ Απόδοση έως 120 Lm/W
- \_ 6 χρόνια εγγύηση / 60000 ώρες

- \_ Luminaire oval ring from extruded aluminium profile
- \_ Satin plastic cover from PMMA
- \_ 24 volt constant voltage luminaire
- \_ High quality European raw materials
- \_ Output up to 120 Lm/W
- \_ 6 years guarantee / 60000 hours



## Χρώματα

Colours

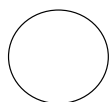

ΛΕΥΚΟ  
WHITE



ΜΑΥΡΟ  
BLACK

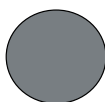

ΑΛΟΥΜΙΝΙΟ  
ALUMINIUM









ΠΕΡΙΛΑΜΒΑΝΕΤΑΙ ΣΕΤ ΣΤΗΡΙΞΗΣ  
SUSPENSION INCLUDED

## Χαρακτηριστικά Characteristics

- Mac Adam 3
- Kelvin 830 - 840
- Κατόπιν παραγγελίας 827-850-865
- CRI>80 δυνατότητα CRI>90
- Δέσμη LED 120°
- Διάρκεια ζωής 60000hr {L80F10}
- Εγγύηση 6 χρόνια
- Απόδοση έως 120 Lm/W

- Colour tolerance Mac Adam 3
- Kelvin 830 - 840
- Available after order 827-850-865
- CRI>80 available CRI>90
- Beam characteristic 120°
- Lifetime 60000hr {L80F10}
- 6 years guarantee
- Up to 120 Lm/W

## Δυνατότητες Also available

-  ON - OFF
-  DALI
-  DIM 1-10
-  REMOTE CONTROL
-  WIRELESS
-  ΑΣΦΑΛΕΙΑΣ / EMERGENCY

## Διαστάσεις Dimensions

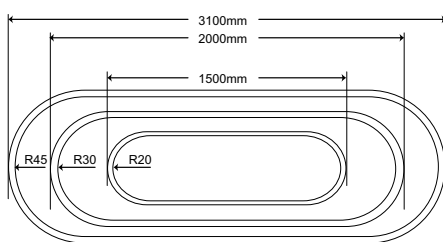

### ΔΙΑΣΤΑΣΕΙΣ ΦΩΤΙΣΤΙΚΟΥ LUMINAIRE DIMENSIONS

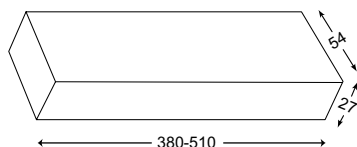

Οι διαστάσεις για τον κάθε κωδικό αναγράφονται αναλυτικά στον παρακάτω πίνακα.  
The dimensions for each code are written in the table below.

## Τοποθετήσεις Installations

### Κρεμαστό Suspended

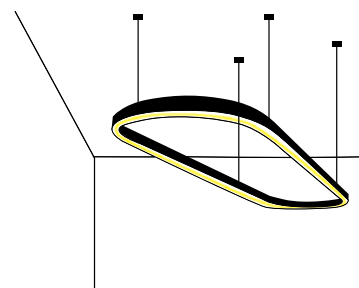

## Φωτομετρικά Photometrics

## Κωδικός Κρεμαστό Codes Suspended

	ΚΩΔΙΚΟΣ CODE	VOLT VOLT	WATT WATT	LUMEN LUMEN	ΔΙΑΣΤΑΣΕΙΣ DIMENSIONS	ΔΙΑΣΤΑΣΗ ΡΟΖΕΤΑΣ ROSETTE DIMENSION (mm)	ΔΙΑΣΤΑΣΗ ΡΟΖΕΤΑΣ DALI ROSETTE DIMENSION DALI (mm)
1	0Δ9415045KP*	24	45	6300	ΠΛ/Μ- W/H/L 25 x 30 x 1500	380	510
2	0Δ9420060KP	24	60	8300	25 x 30 x 2000	380	510
3	0Δ9431078KP	24	78	10800	25 x 30 x 3100	380	510

\* Επεξήγηση κωδικού/Code explanation: 0Δ94-150-45-Λ-4-KP/0Δ94-150-45-W-4-KP  
(0Δ94: Κωδικός φωτιστικού/Code – 120: Διάσταση/Dimensions – 45: Watt  
– Λ: Χρώμα / W: Colour – 4: Kelvinir – KP: Κρεμαστό/Σuspended mounted)

ΚΑΤΟΠΙΝ ΠΑΡΑΓΓΕΛΙΑΣ ΕΙΔΙΚΗΣ ΔΙΑΣΤΑΣΕΙΣ/ CUSTOM MADE PRODUCTION

# ΓΡΑΜΜΙΚΟ LED 94000 ΚΑΤΑΣΚΕΥΕΣ

LINEAR LED 94000  
CONSTRUCTIONS

- \_ Γραμμικό Φωτιστικό LED σε διάφορα σχήματα
  - \_ Σατινέ πλαστικό από PMMA
  - \_ Φωτιστικό σταθερής τάσης 24 volt
  - \_ Υψηλής ποιότητας ευρωπαϊκές πρώτες ύλες
  - \_ Απόδοση έως 120 Lm/W
  - \_ 6 χρόνια εγγύηση / 60000 ώρες
- \_ Linear LED Luminaire in different shapes
  - \_ Satin plastic cover from PMMA
  - \_ 24 volt constant voltage luminaire
  - \_ High quality European raw materials
  - \_ Output up to 120 Lm/W
  - \_ 6 years guarantee / 60000 hours

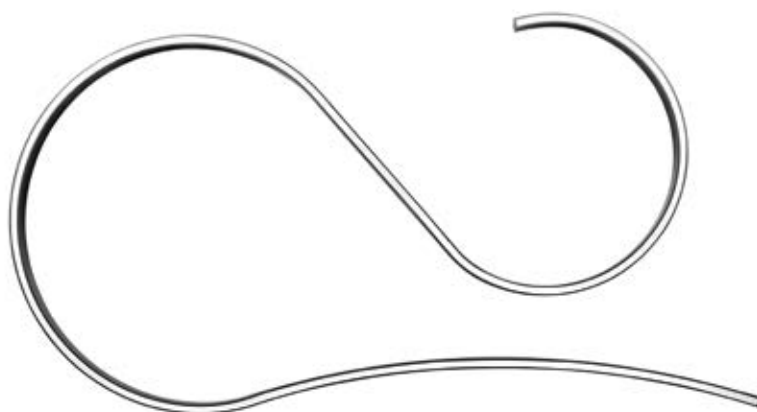
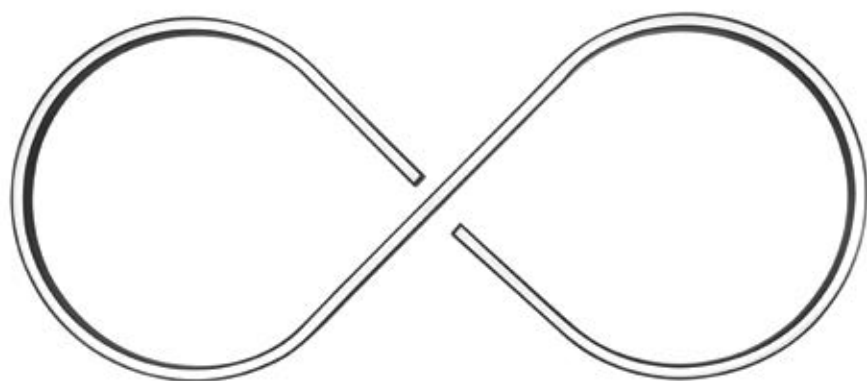

## Χρώματα

Colours

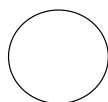

ΛΕΥΚΟ  
WHITE



ΜΑΥΡΟ  
BLACK

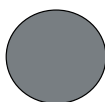

ΑΛΟΥΜΙΝΙΟ  
ALUMINIUM



## Χαρακτηριστικά Characteristics

- Mac Adam 3
- Kelvin 830 - 840
- Κατόπιν παραγγελίας 827-860
- CRI>80
- Δέσμη LED 120°
- Διάρκεια ζωής 60000hr {L80F10}
- Εγγύηση 6 χρόνια
- Απόδοση έως 120 LM/W

- Colour tolerance Mac Adam 3
- Kelvin 830 - 840
- Available after order 827-860
- CRI>80
- Beam characteristic 120°
- Lifetime 60000hr {L80F10}
- 6 years guarantee
- Up to 120 Lm/W

## Δυνατότητες Also available



ON - OFF



DALI

## Διαστάσεις Dimensions

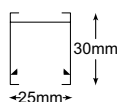

ΔΙΑΣΤΑΣΕΙΣ ΦΩΤΙΣΤΙΚΟΥ  
LUMINAIRE DIMENSIONS

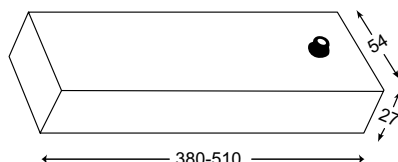

ΚΟΥΤΙ ΤΡΟΦΟΔΟΤΙΚΟΥ ΔΙΑΣΤΑΣΕΙΣ  
BOX for DRIVER DIMENSIONS

Οι διαστάσεις για τον κάθε κωδικό αναγράφονται αναλυτικά στον παρακάτω πίνακα.  
The dimensions for each code are written in the table below.

## Φωτομετρικά Photometrics

## Τοποθετήσεις Installations

### Κρεμαστό 94011 Suspended 94011

ΣΧ.1

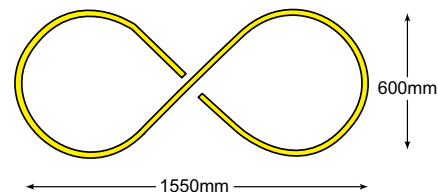

ΣΧ.2

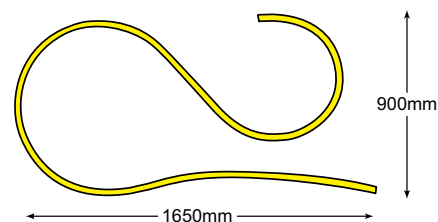

ΣΧ.1

ΚΩΔΙΚΟΣ CODE	VOLT VOLT	WATT WATT	LUMEN LUMEN	ΔΙΑΣΤΑΣΕΙΣ DIMENSIONS
1 9414583	24	83	10000	Π/Υ/Μ - W/H/L 25 x 30 x 1450

ΣΧ.2

ΚΩΔΙΚΟΣ CODE	VOLT VOLT	WATT WATT	LUMEN LUMEN	ΔΙΑΣΤΑΣΕΙΣ DIMENSIONS
1 9416583	24	83	10000	Π/Υ/Μ - W/H/L 25 x 30 x 1650

# ΓΡΑΜΜΙΚΟ ΦΩΤΙΣΤΙΚΟ DARK LIGHT ΡΑΓΑΣ D95000

LINEAR TRACK LIGHT LUMINAIRE  
D95000

- \_ Παραλληλόγραμμο φωτιστικό dark light
  - \_ Περίδα DAISY
  - \_ UGR < 19
  - \_ Σε λευκό ή μαύρο
  - \_ Υψηλής ποιότητας ευρωπαϊκές πρώτες ύλες
  - \_ Παράγεται σε πολλές διαστάσεις
  - \_ Απόδοση έως 100 Lm/W
  - \_ 5 χρόνια εγγύηση / 50.000 ώρες
- 
- \_ Parallelogram luminaire dark light
  - \_ Plastic shade DAISY
  - \_ UGR < 19
  - \_ White or black
  - \_ High quality European raw materials
  - \_ Available in many dimensions
  - \_ Output up to 100 Lm/W
  - \_ 5 years guarantee / 50.000 hours



## Χρώματα

Colours

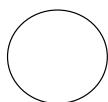

ΛΕΥΚΟ  
WHITE



ΜΑΥΡΟ  
BLACK





## Χαρακτηριστικά Characteristics

- Mac Adam 3
- Kelvin 827-840
- CRI>80
- UGR <19
- Επιλογή μοίρες 36°
- Διάρκεια ζωής 50000hr {L80F10}
- Εγγύηση 5 χρόνια
- Απόδοση έως 100 Lm/W

- Colour tolerance Mac Adam 3
- Kelvin 827-840
- CRI>80
- UGR <19
- Choice of degrees 36°
- Lifetime 50000hr {L80F10}
- 5 years guarantee
- Up to 100 Lm/W

## Δυνατότητες Also available

## Διαστάσεις Dimensions

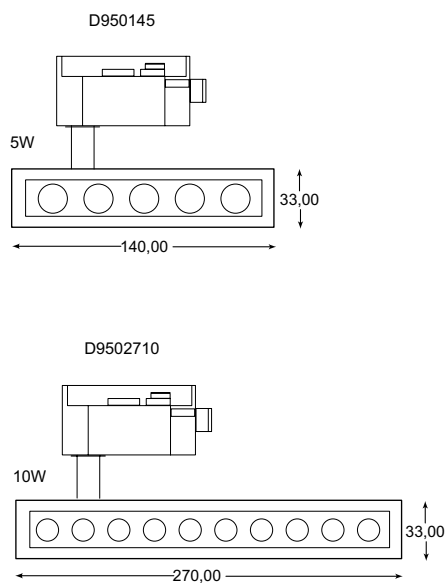

Οι διαστάσεις για τον κάθε κωδικό αναγράφονται αναλυτικά στον παρακάτω πίνακα.  
The dimensions for each code are written in the table below.

## Τοποθετήσεις Installations

### Ράγας Track light

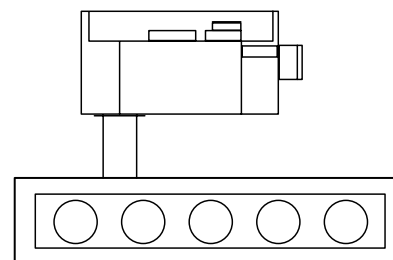

### Μοίρες Degrees



36°

## Κωδικοί

### Codes

	ΚΩΔΙΚΟΣ CODE	CURRENT (mA) CURRENT (mA)	WATT WATT	LUMEN LUMEN	ΔΙΑΣΤΑΣΕΙΣ DIMENSIONS
1	D950145*	350	5	500	Π/Υ/Μ - W/H/L 33 x 140
2	D9502710	700	10	1000	33 x 270

\* Επεξήγηση κωδικού/Code explanation: D95-014-5-Λ-4/D95-014-5-W-4  
(D95: Κωδικός φωτιστικού / Code – 014: Διάσταση/Dimensions – 5: Watt  
– Λ: Χρώμα / W: Colour – 4: Kelvin)

# ΓΡΑΜΜΙΚΟ ΧΩΝΕΥΤΟ DARK LIGHT D95000-1

LINEAR RECESSED  
DARK LIGHT D95000-1

- \_ Παραλληλόγραμμο φωτιστικό dark light
  - \_ Περίσθια DAISY
  - \_ UGR < 19
  - \_ Σε λευκό ή μαύρο
  - \_ Υψηλής ποιότητας ευρωπαϊκές πρώτες ύλες
  - \_ Παράγεται σε πολλές διαστάσεις
  - \_ Απόδοση έως 100 Lm/W
  - \_ 5 χρόνια εγγύηση / 50.000 ώρες
- 
- \_ Parallelogram luminaire dark light
  - \_ Plastic shade DAISY
  - \_ UGR < 19
  - \_ White or black
  - \_ High quality European raw materials
  - \_ Available in many dimensions
  - \_ Output up to 100 Lm/W
  - \_ 5 years guarantee / 50.000 hours



## Χρώματα

Colours

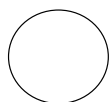

ΛΕΥΚΟ  
WHITE



ΜΑΥΡΟ  
BLACK



## Χαρακτηριστικά Characteristics

- Mac Adam 3
- Kelvin 827-830-840-850-865
- CRI>80
- UGR <19
- Επιλογή μοίρες 36°
- Διάρκεια ζωής 50000hr {L80F10}
- Εγγύηση 5 χρόνια
- Απόδοση έως 100 Lm/W

- Colour tolerance Mac Adam 3
- Kelvin 827-830-840-850-865
- CRI>80
- UGR <19
- Choice of degrees 36°
- Lifetime 50000hr {L80F10}
- 5 years guarantee
- Up to 100 Lm/W

## Δυνατότητες Also available

## Διαστάσεις Dimensions

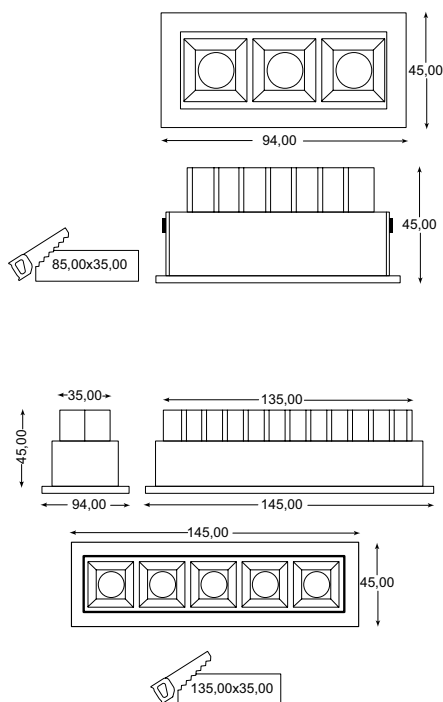

Οι διαστάσεις για τον κάθε κωδικό αναγράφονται αναλυτικά στον παρακάτω πίνακα.  
The dimensions for each code are written in the table below.

## Τοποθετήσεις Installations

### Χωνευτό Recessed

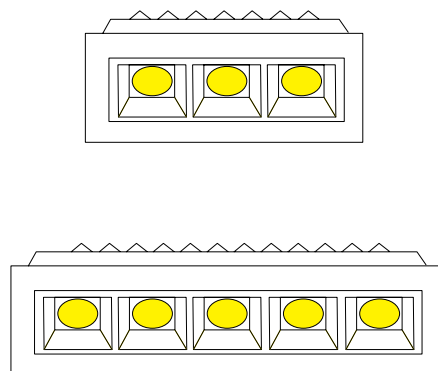

### Μοίρες Degrees



36°

## Χαμηλά WATT (HE) Low WATT (HE)

	ΚΩΔΙΚΟΣ CODE	CURRENT (mA) CURRENT (mA)	WATT WATT	LUMEN LUMEN	ΔΙΑΣΤΑΣΕΙΣ DIMENSIONS
1	D950093-1*	350	3	300	Π/Υ/Μ - W/H/L 45 x 45 x 94
2	D950155-1	350	5	500	45 x 45 x 145

## Δυνατά WATT (HO) High WATT (HO)

	ΚΩΔΙΚΟΣ CODE	CURRENT (mA) CURRENT (mA)	WATT WATT	LUMEN LUMEN	ΔΙΑΣΤΑΣΕΙΣ DIMENSIONS
1	D950093-1	700	6	600	Π/Υ/Μ - W/H/L 45 x 45 x 94
2	D950155-1	700	10	1000	45 x 45 x 145

\* Επεξήγηση κωδικού/Code explanation: D95-009-3-Λ-4-1/D95-009-3-W-4-1  
{D95: Κωδικός φωτιστικού/Code – 099: Διάσταση/Dimensions – 3: Watt  
– Λ: Χρώμα/W: Colour – 4: Kelvin – 1: Χωνευτό/Recessed}

# ΧΩΝΕΥΤΑ LED 5000 ΚΥΚΛΙΚΟ LED 6000 ΤΕΤΡΑΓΩΝΟ

RECESSED LED 5000 CIRCULAR  
RECESSED LED 6000 SQUARE

- \_ Σποτ LED χωνευτά στρογγυλά και τετράγωνα από αλουμίνιο
- \_ Σατινέ πλαστικό PMMA
- \_ Σε διάφορες διαμέτρους
- \_ Βαμμένο ηλεκτροστατικά σε λευκό ή γκρι
- \_ Υψηλές αποδόσεις ως 138 Lm/W
- \_ 5 χρόνια εγγύηση

- \_ Recessed round and square leds from aluminium
- \_ Satin plastic PMMA
- \_ Available in many dimensions
- \_ Electrostatic painted in white or grey colour
- \_ High output up to 138 Lm/W
- \_ 5 years guarantee



## Χρώματα Colours

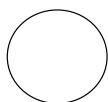

ΛΕΥΚΟ  
WHITE

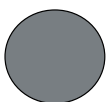

ΑΛΟΥΜΙΝΙΟ  
ALUMINIUM

Απόδοση έως  
Efficacy up to  
138 Lm/W

## Χαρακτηριστικά Characteristics

- Mac Adam 3
- KELVIN 830 - 840
- CRI>80
- 138 Lm/W
- Δέσμη LED 120°
- Διάρκεια Ζωής 50000hr (L80F10)
- Εγγύηση 5 χρόνια

- Colour tolerance Mac Adam 3
- KELVIN 830 - 840
- CRI>80
- 138 Lm/W
- Beam characteristic LED 120°
- Lifetime 50000hr (L80F10)
- 5 years guarantee

## Δυνατότητες Also available



ON - OFF



DALI

## Διαστάσεις Dimensions

### LED 5000

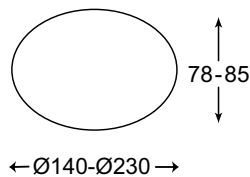

### LED 6000

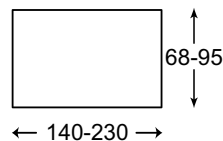

Οι διαστάσεις για τον κάθε κωδικό αναγράφονται αναλυτικά στον παρακάτω πίνακα.  
The dimensions for each code are written in the table below.

## Τοποθετήσεις Installations

### Χωνευτό Resseced

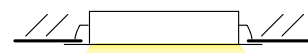

### LED 5000

	ΚΩΔΙΚΟΣ CODE	CURRENT CURRENT	WATT WATT	LUMEN LUMEN	ΔΙΑΣΤΑΣΕΙΣ DIMENSIONS	ΔΙΑΣΤΑΣΕΙΣ ΚΟΠΗΣ DIMENSIONS
1	51408*	350	8	1000	Ø x Y / Ø x H 140 x 78	Ø 120
2	519018	700	18	2000	190 x 80	170
3	523023	500	23	3100	230 x 85	210

### LED 6000

	ΚΩΔΙΚΟΣ CODE	CURRENT CURRENT	WATT WATT	LUMEN LUMEN	ΔΙΑΣΤΑΣΕΙΣ DIMENSIONS	ΔΙΑΣΤΑΣΕΙΣ ΚΟΠΗΣ DIMENSIONS
1	61408	350	8	1000	Π/Υ/Μ - W/H/L 140 x 68 x 140	Π/Μ - W/L 125 x 125
2	619018	700	18	2000	190 x 90 x 190	160 x 160
3	623023	500	23	3100	230 x 95 x 230	195 x 195

\* Επεξήγηση κωδικού/Code explanation: 5 – 140 – 8 – A – 4

(5: Κωδικός φωτιστικού/Code – 140: Διάσταση/Dimensions – 8: Watt – A: Χρώμα/Colour – 4: Kelvin)

# LED SPOT TRACK 33000PAR30-PAR30M

LED SPOT TRACK  
33000PAR30-PAR30M

- \_ Σποτ led από εξωθημένο προφίλ αλουμινίου
- \_ Βαμμένο ηλεκτροστατικά σε λευκό, μαύρο, αλουμίνιο
- \_ Κατόπιν παραγγελίας σε πολλά άλλα χρώματα
- \_ Με ντουϊ E27 / Led Par 30
- \_ Κατάλληλο για τοποθέτηση απ' ευθείας στην οροφή, με μπράτσο, κρεμαστό ή σε ράγα

- \_ Spot led from extruded aluminium profile
- \_ Electrostatically painted in white, black, aluminium
- \_ Upon request available in many other colours
- \_ E27 lamp holder / Led Par 30
- \_ Suitable directly on ceiling mounted, with bracket, suspended or in track system



## Χρώματα Colours

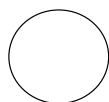

ΛΕΥΚΟ  
WHITE



ΜΑΥΡΟ  
BLACK

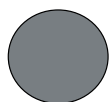

ΑΛΟΥΜΙΝΙΟ  
ALUMINIUM



## Χαρακτηριστικά Characteristics

- Mac Adam 3
- KELVIN 830 - 840
- CRI>80
- 160 Lm/W
- Δέσμη LED 120°
- Διάρκεια Ζωής 50000hr (L80F10)
- Εγγύηση 5 χρόνια

- Colour tolerance Mac Adam 3
- KELVIN 830 - 840
- CRI>80
- 160 Lm/W
- Beam characteristic LED 120°
- Lifetime 50000hr (L80F10)
- 5 years guarantee

## Δυνατότητες Also available



ON - OFF



DALI

## Διαστάσεις Dimensions

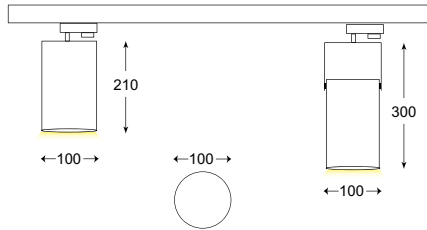

Οι διαστάσεις για τον κάθε κωδικό αναγράφονται αναλυτικά στον παρακάτω πίνακα.  
The dimensions for each code are written in the table below.

## Τοποθετήσεις Installations

### Οροφής 33018 Ceiling Mounted 33018

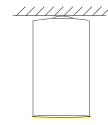

### Κρεμαστό 33011 Suspended 33011

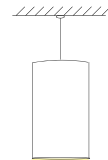

### Ράγας 33100PAR30P Ράγας με μπράτσο 33100PAR30ΜΠΡ Track 33100PAR30TR Track with bracket 33100PAR30TRBR

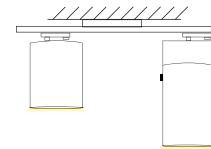

### Με μπράτσο 33100PAR30ΜΠ With Bracket 33100PAR30BR

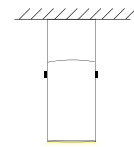

ΚΩΔΙΚΟΣ CODE	ΠΕΡΙΓΡΑΦΗ DESCRIPTION	ΤΥΠΟΣ LED LED TYPE	ΔΙΑΣΤΑΣΕΙΣ DIMENSIONS
1	33100PAR30	SPOT ΓΙΑ PAR30	PAR 30 Ø x Y 100 x 210
2	33100PAR30ΜΠ	SPOT ΓΙΑ PAR30 ΜΕ ΜΠΡΑΤΣΟ	PAR 30 100 x 300
3	33100PAR30P	SPOT ΡΑΓΑΣ ΓΙΑ PAR30	PAR 30 100 x 210
4	33100PAR30ΜΠΡ*	SPOT ΡΑΓΑΣ ΓΙΑ PAR30 ΜΕ ΜΠΡΑΤΣΟ	PAR 30 100 x 300

\* Επεξήγηση κωδικού/Code explanation: 33 – 100 – PAR30 – ΜΠ – P  
(33: Κωδικός φωτιστικού/Code – 100: Διαστάσεις/Dimensions – PAR30: Είδος λάμπας / Lamp Type – ΜΠ: Με μπράτσο / With bracket – P: Ράγας / Track)

# LED SPOT ΚΥΚΛΙΚΟ 35000 LED SPOT ΤΕΤΡΑΓΩΝΟ 34000

LED SPOT CIRCULAR 35000  
LED SPOT SQUARE 34000

- \_ Σποτ led κυκλικό και τετράγωνο από εξωθημένο προφίλ αλουμινίου
  - \_ Βαμμένο ηλεκτροστατικά σε λευκό, μαύρο, αλουμίνιο
  - \_ Κατόπιν παραγγελίας σε πολλιά άλλα χρώματα
  - \_ Κατάλληλο για τοποθέτηση απ' ευθείας στην οροφή, με μπράτσο, κρεμαστό ή σε ράγα
  - \_ Απόδοση έως 180 Lm/W
  - \_ 5 χρόνια εγγύηση
- \_ Led spot round and square from extruded aluminium profile
  - \_ Electrostatically painted in white, black, aluminium
  - \_ Upon request available in many other colours
  - \_ Suitable directly on ceiling mounted, with bracket, suspended or in track system
  - \_ Output up to 180 Lm/W
  - \_ 5 years guarantee



## Χρώματα Colours

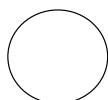

ΛΕΥΚΟ  
WHITE



ΜΑΥΡΟ  
BLACK

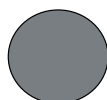

ΑΛΟΥΜΙΝΙΟ  
ALUMINIUM





## Χαρακτηριστικά Characteristics

- Mac Adam 3
- KELVIN 830 - 840
- CRI>80
- 180 Lm/W
- Δέσμη LED 120°
- Διάρκεια Ζωής 50000hr (L80F10)
- Εγγύηση 5 χρόνια

- Colour tolerance Mac Adam 3
- KELVIN 830 - 840
- CRI>80
- 180 Lm/W
- Beam characteristic LED 120°
- Lifetime 50000hr (L80F10)
- 5 years guarantee

## Δυνατότητες Also available

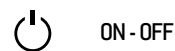

ON - OFF



DALI



ΔΥΝΑΤΟΤΗΤΑ ΤΟΠΟΘΕΤΗΣΗΣ  
ΣΕ ΡΑΓΑ/  
CAPABILITY OF MOUNTING ON  
THE TRACK

## Διαστάσεις Dimensions

35000

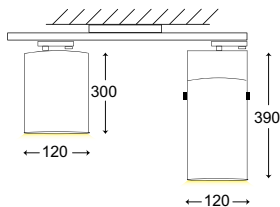
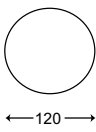

34000

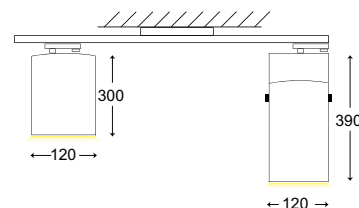
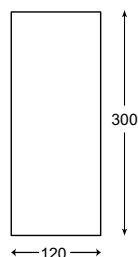

Οι διαστάσεις για τον κάθε κωδικό αναγράφονται αναλυτικά στον παρακάτω πίνακα.  
The dimensions for each code are written in the table below.

## Τοποθετήσεις Installations

### Κυκλικό Οροφής 35018 Ceiling Mounted 35018

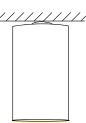

### Κρεμαστό 35011 Suspended 35011

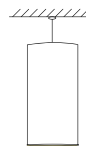

### ΡΑΓΑΣ 3512012P Ράγας με μπράτσο 3512012ΜΠP Track 3512012TR Track with bracket 3512012TRBR

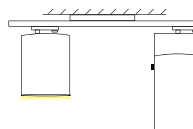

### Με Μπράτσο 3512012ΜΠ With Bracket 3512012BR

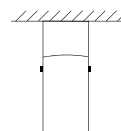

### Τετράγωνο Οροφής 34018 Ceiling Mounted 34018

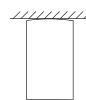

### Κρεμαστό 34011 Suspended 34011

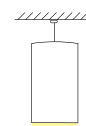

### Ράγας 3412012P Ράγας με μπράτσο 3412012ΜΠP Track 3412012TR Track with bracket 3412012TRBR

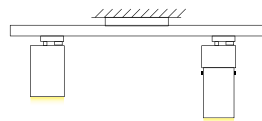

### Με Μπράτσο 3412012ΜΠ With Bracket 3412012BR



ΚΩΔΙΚΟΣ CODE	ΠΕΡΙΓΡΑΦΗ DESCRIPTION	WATT WATT	LUMEN LUMEN	ΔΙΑΣΤΑΣΕΙΣ DIMENSIONS
1 3512012	SPOT	12	1900	∅ 120 x 300
2 3512012ΜΠ*	SPOT ΜΕ ΜΠΡΑΤΣΟ	12	1900	120 x 390
3 3512012P	SPOT ΡΑΓΑΣ	12	1900	120 x 300
4 3512012ΜΠP	SPOT ΡΑΓΑΣ ΜΕ ΜΠΡΑΤΣΟ	12	1900	120 x 390
5 3512018	SPOT	18	2500	120 x 300
6 3512018ΜΠ	SPOT ΜΕ ΜΠΡΑΤΣΟ	18	2500	120 x 390
7 3512018P	SPOT ΡΑΓΑΣ	18	2500	120 x 300
8 3512018ΜΠP	SPOT ΡΑΓΑΣ ΜΕ ΜΠΡΑΤΣΟ	18	2500	120 x 390

ΚΩΔΙΚΟΣ CODE	ΠΕΡΙΓΡΑΦΗ DESCRIPTION	WATT WATT	LUMEN LUMEN	ΔΙΑΣΤΑΣΕΙΣ DIMENSIONS
1 3412012	SPOT	12	1900	ΠΥ/Μ 120 x 120 x 300
2 3412012ΜΠ	SPOT ΜΕ ΜΠΡΑΤΣΟ	12	1900	120 x 120 x 390
3 3412012P	SPOT ΡΑΓΑΣ	12	1900	120 x 120 x 300
4 3412012ΜΠP	SPOT ΡΑΓΑΣ ΜΕ ΜΠΡΑΤΣΟ	12	1900	120 x 120 x 390
5 3412018	SPOT	18	2500	120 x 120 x 300
6 3412018ΜΠ	SPOT ΜΕ ΜΠΡΑΤΣΟ	18	2500	120 x 120 x 390
7 3412018P	SPOT ΡΑΓΑΣ	18	2500	120 x 120 x 300
8 3412018ΜΠP	SPOT ΡΑΓΑΣ ΜΕ ΜΠΡΑΤΣΟ	18	2500	120 x 120 x 390

\* Επεξήγηση κωδικού/Code explanation: 35 – 120 – 12 – A – 4 – ΜΠ  
[35: Κωδικός φωτιστικού / Code – 120: Διάσταση / Dimensions – 12: Watt – A: Χρώμα / Color – 4: Kelvin – ΜΠ: Με μπράτσο / With bracket]

ΚΑΤΟΠΙΝ ΠΑΡΑΓΓΕΛΙΑΣ ΕΙΔΙΚΕΣ ΔΙΑΣΤΑΣΕΙΣ | CUSTOM MADE PRODUCTION

# LED BAR-KA-KL ΧΩΝΕΥΤΟ LED BAR KX

LED BAR-KA-KL  
RECESSED LED BAR KX

- \_ Γραμμικά φωτιστικά από εξωθημένο προφίλι αλουμινίου
  - \_ Αποδόσεις έως 146 Lm/W
  - \_ Παράγεται σε πολλές διαστάσεις
  - \_ 5 χρόνια εγγύηση
- \_ Linear profiles from extruded aluminium
  - \_ Output up to 146 Lm/W
  - \_ Many dimensions available
  - \_ 5 years quarantine



**Χρώματα**  
Colours

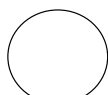

ΛΕΥΚΟ  
WHITE



ΜΑΥΡΟ  
BLACK

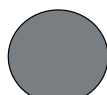

ΑΛΟΥΜΙΝΙΟ  
ALUMINIUM

KC

Απόδοση έως  
Efficacy up to  
146 Lm/W

## ΕΞΩΤΕΡΙΚΕΣ ΜΠΑΡΕΣ LED/SUSPENDED LED BARS

### LED BAR -ΚΑ/ΚΛ/ΚΒ

ΚΩΔΙΚΟΣ CODE	ΑΡΙΘΜΟΣ LED LED	WATT WATT	LUMEN LUMEN	ΔΙΑΣΤΑΣΕΙΣ (ΜΕ ΠΛΑΣΤΙΚΟ) DIMENSIONS (WITH PLASTIC)
1 ΚΑ/ΚΛ/ΚΒ50-21-24	30	1,9	300	Π/Υ/Μ 20 x 10 x 500
2 ΚΑ/ΚΛ/ΚΒ50-43-24	60	3,7	600	20 x 10 x 500
3 ΚΑ/ΚΛ/ΚΒ50-69-24	60	5,7	900	20 x 10 x 500
4 ΚΑ/ΚΛ/ΚΒ100-43-24	120	3,8	600	20 x 10 x 1000
5 ΚΑ/ΚΛ/ΚΒ100-89-24	90	7,4	1200	20 x 10 x 1000
6 ΚΑ/ΚΛ/ΚΒ100-138-24	180	11,3	1800	20 x 10 x 1000
7 ΚΑ/ΚΛ/ΚΒ150-64-24	90	5,7	900	20 x 10 x 1500
8 ΚΑ/ΚΛ/ΚΒ150-132-24	180	11,1	1800	20 x 10 x 1500
9 ΚΑ/ΚΛ/ΚΒ150-207-24	180	17	2700	20 x 10 x 1500

### LED BAR-ΚC

ΚΩΔΙΚΟΣ CODE	ΑΡΙΘΜΟΣ LED LED	WATT WATT	LUMEN LUMEN	ΔΙΑΣΤΑΣΕΙΣ (ΜΕ ΠΛΑΣΤΙΚΟ) DIMENSIONS (WITH PLASTIC)
1 ΚC50-21-24*	30	1,9	300	Π/Υ/Μ 20 x 10 x 500
2 ΚC50-43-24	60	3,7	600	20 x 10 x 500
3 ΚC50-69-24	60	5,7	900	20 x 10 x 500
4 ΚC100-43-24	120	3,8	600	20 x 10 x 1000
5 ΚC100-89-24	90	7,4	1200	20 x 10 x 1000
6 ΚC100-138-24	180	11,3	1800	20 x 10 x 1000
7 ΚC150-64-24	90	5,7	900	20 x 10 x 1500
8 ΚC150-132-24	180	11,1	1800	20 x 10 x 1500
9 ΚC150-207-24	180	17	2700	20 x 10 x 1500

## ΧΩΝΕΥΤΗ ΜΠΑΡΑ LED / RECESSED BAR LED

ΚΩΔΙΚΟΣ CODE	ΑΡΙΘΜΟΣ LED LED	WATT WATT	LUMEN LUMEN	ΔΙΑΣΤΑΣΕΙΣ (ΜΕ ΠΛΑΣΤΙΚΟ) DIMENSIONS (WITH PLASTIC)
1 ΚX50-21-24	30	1,9	300	Π/Υ/Μ 20 x 10 x 500
2 ΚX50-43-24	60	3,7	600	20 x 10 x 500
3 ΚX50-69-24	60	5,7	900	20 x 10 x 500
4 ΚX100-43-24	120	3,8	600	20 x 10 x 1000
5 ΚX100-89-24	90	7,4	1200	20 x 10 x 1000
6 ΚX100-138-24	180	11,3	1800	20 x 10 x 1000
7 ΚX150-64-24	90	5,7	900	20 x 10 x 1500
8 ΚX150-132-24	180	11,1	1800	20 x 10 x 1500
9 ΚX150-207-24	180	17	2700	20 x 10 x 1500

\* Επεξήγηση κωδικού/Code explanation: ΚC – 50 – 21 – 24 – Α – 4

(ΚC: Κωδικός φωτιστικού/Code – 50: Διάσταση/Dimensions – 21: Watt – 24: Volt – Α: Χρώμα/Colour – 4: Kelvin)

ΚΑΤΟΠΙΝ ΠΑΡΑΓΓΕΛΙΑΣ ΕΙΔΙΚΕΣ ΔΙΑΣΤΑΣΕΙΣ | CUSTOM MADE PRODUCTION

## Χρώματα Colours

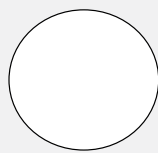

ΛΕΥΚΟ  
WHITE  
RAL 9016



ΜΑΥΡΟ  
BLACK  
RAL 9005

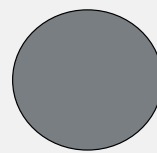

ΑΛΟΥΜΙΝΙΟ  
ALUMINIUM  
RAL 9006

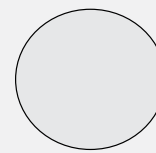

SILVER

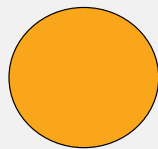

RAL 1028

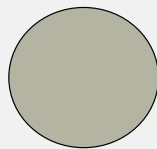

RAL 7032

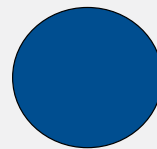

RAL 5010

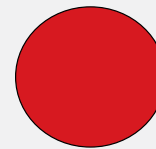

RAL 3020

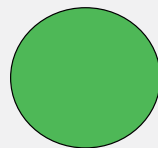

RAL 6018

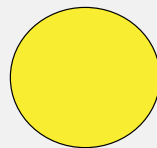

RAL 1016

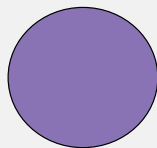

RAL 4005

## Ειδικά Χρώματα Special Colours

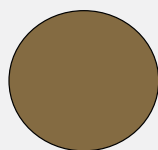

1036  
ΧΡΥΣΟ  
GOLD

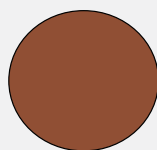

37107  
ΧΑΛΚΟΣ  
COPPER METALLIC

Η εταιρεία μας  
κατόπιν παραγγελίας  
βάφει και σε  
οποιοδήποτε άλλο ral.

Our company after  
order can paint  
on any other ral.

Το χρώμα που βλέπετε μπορεί να διαφέρει από το πραγματικό αποτέλεσμα.  
The color you see may differ from the actual result.

Οι διαστάσεις και οι αποδόσεις των φωτιστικών του καταλόγου μπορεί να αλλιάξουν χωρίς προειδοποίηση.  
The dimensions and efficiency of the luminaires may change without notice.

## Σύστημα Dimming με τηλεχειριστήριο Dimming System with remote control

### Απαιτήσεις συστήματος System requirements

#### DALI DRIVER



Περιλαμβάνεται  
Included

#### CONTROL SYSTEM



Με αισθητήρα τοποθετημένο  
στο φωτιστικό  
With sensor installed to the luminaire

#### REMOTE CONTROL



Περιλαμβάνεται  
Included

#### ΣΥΣΤΗΜΑ ΑΣΥΡΜΑΤΗΣ ΔΙΑΧΕΙΡΙΣΗΣ CASAMBI WIRELESS CONTROL SYSTEM CASAMBI



### Πλεονεκτήματα Advantages

- \_ Δεν απαιτείται επιπλέον καλωδίωση στην παροχή (μόνο φάση, γείωση, ουδέτερο)
- \_ Έλεγχος με τηλεχειριστήριο
- \_ Αισθητήρας παρουσίας και κίνησης με πολλές ρυθμίσεις
- \_ Ρυθμίσεις χρονοδιακόπτη
  
- \_ No additional wiring is required (only phase, grounding, neutral)
- \_ Remote control
- \_ Presense and movement sensor with many settings
- \_ Timer settings

**kalfex**  
**LIGHTING**





14ο χλμ. Λ Σπαστών, Παλλήνη 153 51, Αττική | **T:** 210 66 65 550, 210 66 65 515 | **F:** 210 66 65 395

14 km. Spaton Avenue, Pallini 153 51, Attica, Greece | **T:** + 30 210 66 65 550, +30 210 66 65 515 | **F:** +30 210 66 65 395

**E:** [light@kalfex.com](mailto:light@kalfex.com) | [www.kalfex.gr](http://www.kalfex.gr)